

7.1ch Home Theater System

HT-S790

AV Receiver (HT-R540)

Front Speakers (SKF-540F)

Center Speaker (SKC-540C)

Surround Speakers (SKM-540S)

Surround Back Speakers (SKB-540)

Powered Subwoofer (SKW-540)

Manuel d'instructions

Nous vous remercions d'avoir choisi le Pack Home Cinema 7,1 canaux Onkyo. Veuillez lire entièrement ce mode d'emploi avant d'effectuer toute connexion et de mettre l'appareil sous tension.

Suivez toutes les consignes figurant dans ce mode d'emploi pour profiter au maximum des fonctions et obtenir un plaisir d'écoute optimal de votre nouveau Pack Home Cinema 7,1 canaux.

Veuillez conserver ce mode d'emploi pour toute référence ultérieure.

Manual de Instrucciones

Gracias por adquirir el Onkyo Home Theater System de 7,1 canales. Por favor, lea este manual con atención antes de realizar las conexiones y activar el aparato.

Si sigue las instrucciones de este manual, obtendrá una reproducción y una escucha óptimas de su nuevo Home Theater System de 7,1 canales.

Guarde este manual para futura referencia.

Introduction	Fr-2
Introducción	Es-2

Connexions.....	Fr-19
Conexiones.....	Es-19

Mise sous tension & Première utilisation	Fr-34
Activar el equipo & Primera configuración	Es-34

Manipulations de base	
Ecoute des appareils AV.....	Fr-36
Ecouter la radio.....	Fr-38
Funcionamiento básico	
Reproducir los componentes	
AV	Es-36
Escuchar la radio	Es-38

Utilisation des modes de reproduction.....	Fr-46
Disfrutar de los modos de audición.....	Es-46

Manipulations plus sophistiquées	Fr-52
Funcionamiento avanzado	Es-52

Dépannage.....	Fr-61
Solucionar Problemas	Es-61

ATTENTION:

AFIN DE REDUIRE LES RISQUES D'INCENDIE ET DE DECHARGE ELECTRIQUE, NE PAS EXPOSER CET APPAREIL A LA PLUIE OU A L'HUMIDITE.

DANGER:

AFIN D'EVITER TOUT DANGER DE DECHARGE ELECTRIQUE, NE PAS OUVRIR LE BOITIER (OU L'ARRIERE) DE L'APPAREIL. CONFIER TOUT TRAVAIL D'ENTRETIEN OU DE REPARATION A UN TECHNICIEN QUALIFIE.



WARNING
RISK OF ELECTRIC SHOCK
DO NOT OPEN

AVIS
RISQUE DE CHOC ELECTRIQUE
NE PAS OUVRIR



Un symbole d'éclair fléché dans un triangle équilatéral est destiné à attirer l'attention de l'utilisateur sur le fait que certains organes internes non-isolés de l'appareil sont traversés par un courant électrique assez dangereux pour constituer un risque d'électrocution.



Un point d'exclamation dans un triangle équilatéral est destiné à attirer l'attention de l'utilisateur sur des instructions importantes relatives à l'entretien et à l'utilisation du produit.

Remarques importantes pour votre sécurité

1. Veuillez lire ces instructions.
2. Veuillez conserver ces instructions.
3. Respectez tous les avertissements.
4. Suivez toutes les instructions.
5. Ne vous servez pas de cet appareil à proximité d'eau.
6. Essuyez le boîtier avec un chiffon sec uniquement.
7. Ne bloquez pas les orifices d'aération. Installez cet appareil en suivant les instructions du fabricant.
8. Ne le placez pas à proximité de sources de chaleur telles que radiateurs, chauffage, poêles ou autre dispositif (y compris les amplificateurs) générateur de chaleur.
9. N'essayez pas de circonvier le dispositif de sécurité que représente une fiche polarisée ou une fiche avec mise à la terre. Une fiche polarisée dispose de deux lames dont l'une est plus large que l'autre. Une fiche avec terre est munie de deux lames ainsi que d'une broche de mise à la terre. La lame la plus large ou la broche assurent votre sécurité. Si la fiche fournie ne peut être insérée dans la prise murale, demandez à un électricien de remplacer la prise.
10. Protégez le cordon d'alimentation en évitant qu'on ne marche pas dessus et qu'il ne soit plié (notamment au niveau des fiches, des cache-câbles et de la sortie de l'appareil).
11. Servez-vous exclusivement des fixations/accessoires préconisés par le fabricant.
12. Utilisez exclusivement le chariot, le support, le trépied, la fixation ou la table spécifié(e) par le fabricant ou vendu(e) avec l'appareil. Un chariot contenant l'appareil doit toujours être déplacé avec précaution pour éviter qu'il ne se renverse et blesse quelqu'un.

AVERTISSEMENT POUR SUPPORTS À ROULETTES

S3125A
13. Débranchez l'appareil durant un orage ou lorsqu'il reste inutilisé longtemps.
14. Veuillez faire appel à un technicien qualifié pour l'entretien. Un entretien est indispensable si l'appareil a été endommagé d'une façon ou d'une autre: cordon d'alimentation ou fiche endommagée, liquide renversé ou chute de petits objets dans l'appareil, exposition à la pluie ou à une humidité excessive, fonctionnement anormal ou chute de l'appareil.
15. Dommages nécessitant réparation
Débranchez l'appareil du secteur et confiez-le à un technicien qualifié lorsque:
 - A. Le cordon d'alimentation ou sa fiche sont endommagés.
 - B. Des objets sont tombés dans l'appareil ou du liquide a été renversé et a pénétré ce dernier.
 - C. L'appareil a été exposé à la pluie.
 - D. L'appareil ne semble pas fonctionner normalement lorsque vous l'utilisez en respectant les instructions données. N'effectuez que les réglages préconisés dans le manuel car un mauvais réglage d'autres commandes risque d'endommager l'appareil et nécessitera un long travail de remise en état par un technicien qualifié.
 - E. L'appareil est tombé ou son boîtier est endommagé.
 - F. Ses performances semblent affectées.
16. Pénétration de corps étrangers et de liquide
Veillez à ne pas insérer d'objets à l'intérieur de l'appareil car ils pourraient toucher des points de tension dangereux ou provoquer des court-circuits: il y a un risque d'incendie ou d'électrocution. Veillez à ne jamais exposer l'appareil à des gouttes ou des jets d'eau. Ne déposez aucun objet contenant un liquide (un vase, par exemple) sur l'appareil. Ne déposez pas de bougies ou d'autres objets brûlants sur cette appareil.
17. Piles
Songez à l'environnement et veillez dès lors à respecter les consignes officielles pour la liquidation de piles épuisées.
18. Veillez à n'installer cet appareil que dans un rack ou un meuble qui n'entrave pas la ventilation. Laissez un espace libre de 20 cm au-dessus et à côté de l'appareil ainsi que 10 cm en face arrière. La face arrière du rack ou du meuble doit se trouver à 10 cm ou plus du mur pour assurer une aération adéquate en vue de dissiper la chaleur.

Précautions

1. **Enregistrement et droits d'auteur**—Outre pour l'utilisation privée, tout enregistrement d'œuvres protégées par des droits d'auteur est interdit sans l'accord préalable du détenteur de ces droits.
2. **Fusible**—Le fusible à l'intérieur du appareil ne peut pas être remplacé par l'utilisateur. Si vous n'arrivez pas à mettre l'appareil sous tension, adressez-vous à votre revendeur Onkyo.
3. **Entretien**—Essayez régulièrement le boîtier de l'appareil avec un chiffon doux et sec. Vous pouvez éliminer les taches rebelles avec un chiffon légèrement imbibé d'eau et de détergent doux. Essayez ensuite l'appareil avec un chiffon propre et sec. N'utilisez jamais de chiffons rêches, de dissolvant, d'alcool ou d'autres solvants chimiques car ceux-ci pourraient endommager la finition ou faire disparaître la sérigraphie du boîtier.
4. **Alimentation**
AVERTISSEMENT
LISEZ LES CONSIGNES SUIVANTES AVANT DE BRANCHER L'APPAREIL AU SECTEUR POUR LA PREMIÈRE FOIS.
La tension du secteur change selon le pays. Vérifiez que la tension du secteur dans votre région correspond aux caractéristiques électriques figurant en face arrière de l'appareil (CA 230–240 V, 50 Hz ou CA 120 V, 60 Hz, par exemple).
En appuyant sur le bouton [STANDBY/ON] pour passer en mode Standby, vous n'éteignez pas l'appareil. Si vous n'avez pas l'intention d'utiliser l'appareil pendant une période prolongée, débranchez-le de la prise de courant.
5. **Ne touchez jamais cet appareil avec des mains mouillées**—Ne manipulez jamais cet appareil ou son cordon d'alimentation avec des mains mouillées ou humides. Si de l'eau ou tout autre liquide pénètre à l'intérieur de l'appareil, faites-le vérifier par votre revendeur Onkyo.
6. **Remarques concernant la manipulation**
 - Si vous devez transporter cet appareil, servez-vous de l'emballage d'origine pour l'emballer comme il l'était lors de son acquisition.
 - Ne posez pas d'objets en caoutchouc ou en plastique à demeure sur cet appareil car ils risquent de laisser des marques sur le boîtier.
 - Les panneaux supérieur et latéraux de l'appareil peuvent devenir chauds après un usage prolongé. C'est parfaitement normal.
 - Si vous n'utilisez pas l'appareil durant une période assez longue, il risque de ne pas fonctionner convenablement à la prochaine mise sous tension; veuillez donc à l'utiliser de temps en temps.

Modèle pour les Canadiens

REMARQUE: CET APPAREIL NUMÉRIQUE DE LA CLASSE B EST CONFORME À LA NORME NMB-003 DU CANADA.

Sur les modèles dont la fiche est polarisée:

ATTENTION: POUR ÉVITER LES CHOCS ÉLECTRIQUES, INTRODUIRE LA LAME LA PLUS LARGE DE LA FICHE DANS LA BORNE CORRESPONDANTE DE LA PRISE ET POUSSER JUSQU'AU FOND.

Précautions concernant les enceintes

Emplacement

- Les boîtiers des enceintes sont en bois et donc très sensibles à l'humidité et aux températures extrêmes. Ne les exposez pas directement au soleil et ne les installez pas dans des endroits humides, comme à proximité d'une climatisation, d'un humidificateur, dans une salle de bain ou une cuisine.
- Ne posez jamais de récipient contenant de l'eau ou d'autres liquides à proximité des enceintes. Si du liquide est renversé sur les enceintes, les haut-parleurs pourraient être endommagés.
- Placez les enceintes uniquement sur une surface ferme et stable, libre de toute source de vibrations. Ne les posez pas sur une surface qui n'est pas bien plane car elles pourraient tomber et provoquer des dommages. Cela réduirait en outre la qualité du son.
- Le caisson de grave actif est conçu pour être utilisé uniquement en position verticale. Ne vous en servez jamais en position horizontale ou inclinée.
- L'utilisation de cet appareil à proximité d'une platine, d'un lecteur CD ou d'un lecteur DVD peut provoquer du Larsen ou des sauts pendant la lecture du disque. Si vous rencontrez ce problème, diminuez le volume de l'appareil ou éloignez-le de la platine, du lecteur CD ou d'un lecteur DVD.

Utilisation à proximité d'un téléviseur ou écran d'ordinateur

Les téléviseurs et écrans d'ordinateur sont sensibles aux champs magnétiques et leur image peut donc être affectée (déformation ou décoloration) par la proximité d'enceintes conventionnelles. Pour éviter ce problème, les enceintes du SKF-540F et SKC-540C sont dotées d'un blindage magnétique. Toutefois, dans certains cas, vous pourriez remarquer une décoloration de l'image. Dans ce cas, mettez le téléviseur ou l'écran d'ordinateur hors tension, attendez 15 à 30 minutes et remettez-le sous tension. En principe, cette manipulation active une fonction de démagnétisation qui neutralise le champ magnétique et élimine ainsi tout effet de décoloration. Si ce phénomène de décoloration persiste, éloignez les enceintes du téléviseur ou de l'écran d'ordinateur. Notez que cette décoloration peut aussi être causée par une autre source magnétique ou un outil de démagnétisation placé trop près du téléviseur ou de l'écran d'ordinateur.

Mise en garde concernant le signal d'entrée

Les enceintes sont conçues pour reproduire des signaux musicaux normaux, à la puissance d'entrée maximum spécifiée. Si vous envoyez un des signaux suivants aux enceintes, cela même lorsque la puissance d'entrée est dans la plage spécifiée, un courant excessif risque d'être acheminé aux bobines des haut-parleurs, causant la rupture ou la fonte des fils:

1. Le bruit entre les stations provenant d'une radio FM mal accordée.
2. Le son produit lors de l'avance et du recul rapide d'une cassette.
3. Les sons aigus produits par un oscillateur, un instrument de musique électronique, etc.
4. L'oscillation d'un amplificateur.
5. Les signaux de test d'un CD de calibrage audio, etc.
6. Les clics et bruits sourds causés par la connexion ou déconnexion des câbles audio (mettez toujours l'amplificateur hors tension avant de brancher ou de débrancher tout câble.)
7. Le Larsen d'un microphone.

Un son "comme au cinéma" dans votre salon

Groupes d'enceintes A et B

L'ampli-tuner AV permet d'utiliser deux groupes d'enceintes: le **groupe d'enceintes A** et le **groupe d'enceintes B**.

Utilisez le **groupe d'enceintes A** (inclus) dans la pièce principale pour pouvoir bénéficier de 7,1 canaux.

*Lorsque le groupe d'enceintes B est activé, le groupe d'enceintes A est limité à 5,1 canaux.

Le **groupe d'enceintes B** (pas inclus) peut être utilisé dans une autre pièce et propose une lecture stéréo (2 canaux).

*Seules les sources d'entrée analogiques sont envoyées au groupe d'enceintes B.

Ampli-tuner AV

SPEAKERS

A B

ou

Télécommande

SP A/B

Groupe d'enceintes A	Groupe d'enceintes B	Témoin	Sortie
Activé	Activé	A B	Groupe A: 5,1 canaux Groupe B: 2 canaux
	Coupé	A	Groupe A: 7,1 canaux
Coupé	Activé	B	Groupe B: 2 canaux
	Coupé		Pas de son

Groupe d'enceintes A: Pièce principale

Enceintes avant gauche et droite (SKF-540F)

Elles reproduisent le son global. Dans une installation Home Theater, elles sont la clé de voûte de l'image sonore. Installez-les face à la position d'écoute, plus ou moins à hauteur de l'oreille et à égale distance du téléviseur. Orientez-les vers l'intérieur.

Enceinte centrale (SKC-540C)

Cette enceinte enrichit le son des enceintes avant. Elle accentue les déplacements dans le champ sonore et produit une image sonore intégrale. Dans les films, elle reproduit surtout les dialogues.

Posez-la près du téléviseur et orientez-la vers vous, en la plaçant environ à hauteur d'oreille ou à la même hauteur que les enceintes avant gauche et droite.

Subwoofer (SKW-540)

Le subwoofer reproduit les signaux graves du canal LFE ("Low-Frequency Effects" ou effets basse fréquence). En général, vous obtiendrez une reproduction optimale des graves en plaçant le subwoofer dans un coin avant de la pièce ou à un tiers de la largeur du mur, comme illustré.

Enceintes surround arrière gauche et droite (SKB-540)

Ces enceintes accentuent le réalisme du son surround et améliorent la localisation du son derrière le spectateur. Placez-les derrière la position d'écoute, environ 60-100 cm plus haut que l'oreille.

* Quand le groupe d'enceintes B est activé, ces enceintes ne produisent aucun son.

Groupe d'enceintes B: Pièce secondaire

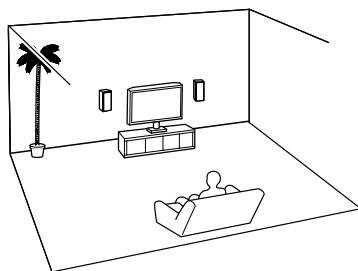

Enceintes Surround gauche et droite (SKM-540S)

Ces enceintes assurent une localisation précise du son et un réalisme sonore accru. Placez-les de part et d'autre du spectateur (ou légèrement en retrait), environ 60-100 cm au-dessus de la hauteur de l'oreille. L'idéal est de les placer à égale distance du spectateur.

Contenu de l'emballage

Vérifiez que votre emballage contient tous les éléments:

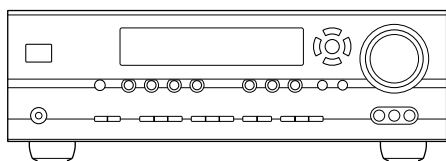

Amplifier-tuner AV (HT-R540)

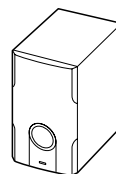

Caisson de grave actif (SKW-540)

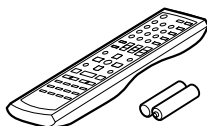

Télécommande & deux piles (AA/R6)

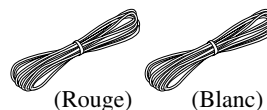

Câble pour enceintes avant de 4,5m (15 pieds)



Antenne FM intérieure



Câble pour enceinte centrale de 3m (10 pieds)

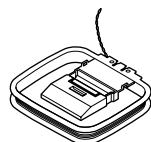

Antenne-cadre AM

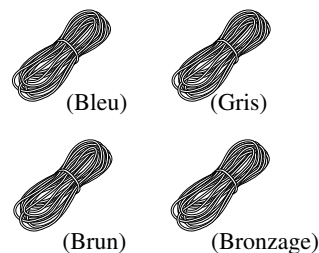

Câbles pour enceintes Surround de 9m (30 pieds)

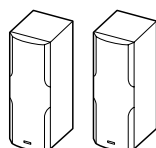

Enceintes avant (SKF-540F)



Câble audio analogique RCA/Cinch pour subwoofer 3m (10 pieds)

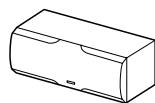

Enceinte centrale (SKC-540C)

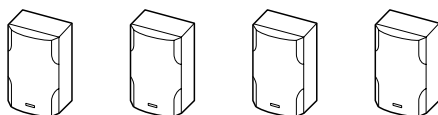

Enceintes Surround et Surround arrière (SKM-540S/SKB-540)

* La lettre ajoutée à la fin du nom de produit (voyez nos catalogues et emballages) indique la couleur du ampli-tuner AV. La fiche technique et le fonctionnement sont identiques, quelle que soit la couleur.

Fonctions

Amplificateur

- Amplificateur à 7 canaux
- 110 W par canal, RMS min. sous 8Ω , 2 canaux pilotés entre 1 kHz, distorsion harmonique totale (DHT) inférieure à 0,9% (FTC)
- WRAT (“Wide Range Amplifier Technology”)
- Circuits de gain optimisés
- Fonction OptiResponse™ Equalizer (OR-EQ™)*1

Traitement

- Dolby*2 Digital EX et Dolby Pro Logic IIx
- Traitement des signaux: DTS, DTS-ES Matrix/Discrete, DTS Neo:6 et DTS 96/24*3
- Neural Surround*4 (Américain du nord uniquement)
- Fonction CinemaFILTER
- Convertisseurs N/A PCM linéaires 192 kHz/24-bits sur tous les canaux
- Mode de reproduction Pure Audio (pas sur le modèle américain du nord)
- Traitement par DSP 32 bits extrêmement puissant et précis

Audio/vidéo

- Fréquence de transition réglable (40, 50, 60, 80, 100, 120, 150, 200 Hz)
- Connexions vidéo composant (3 entrées, 1 sortie) compatibles TVHD
- 3 entrées S-Video, 2 sorties
- 4 entrées numériques assignables (3 optiques, 1 coaxiale)
- Sortie préampli pour le caisson de grave (Subwoofer)
- Entrée 7,1 multicanal avec code de couleurs pour la connexion d'un lecteur Super Audio CD et DVD audio
- Possibilité d'exciter deux groupes d'enceintes (A/B)
- Bornier des haut-parleurs identifié par code de couleurs

Tuner

- XM*5 Satellite Radio (Américain du nord uniquement)
*Accessoire XM Passport System requis; vendu séparément.
- 40 présélections AM/FM/XM
- Syntonisation AM/FM automatique

Télécommande

- Préprogrammée pour piloter d'autres éléments AV

Enceinte

- Bornes d'enceinte et cordons d'enceinte à code de couleur
- Fonction de veille automatique (Auto Standby) du subwoofer
- Enceintes avant et centrale à blindage magnétique
- Tweeter flottant dans les enceintes avant et centrale

*1 OptiResponse et OR-EQ sont des marques déposées de Onkyo Corporation.



Fabriqué sous licence de Dolby Laboratories. “Dolby”, “Pro Logic” et le logo “double-D” sont des marques déposées de Dolby Laboratories.



“DTS”, “DTS 96/24”, “DTS-ES” et “Neo:6” sont des marques déposées de Digital Theater Systems, Inc.



Le nom Neural Surround et les logos correspondants sont des marques commerciales de Neural Audio Corporation.



XM Ready®, XM Public Radio™ sont des marques commerciales de XM Satellite Radio Inc. ©2005 XM Satellite Radio Inc. Tous droits réservés. Toutes les autres marques commerciales appartiennent à leur détenteur respectif.

Démarrage rapide en cinq étapes

1. Connexions

Branchez l'ampli-tuner AV à votre système AV.

➔ page 19

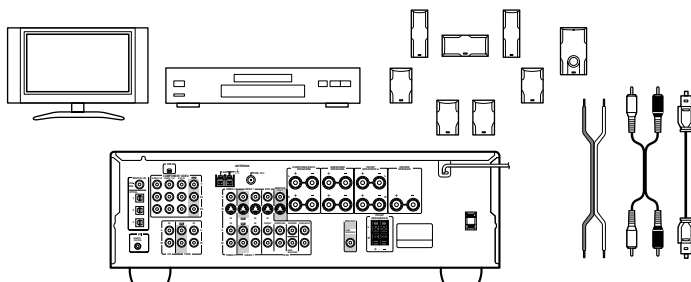

2. Mise sous tension

Une fois les connexions en place, vous pouvez passer à la mise sous tension.

➔ page 34

3. Paramétrage initial

Voici quelques réglages à effectuer pour profiter pleinement de votre installation.

➔ page 35

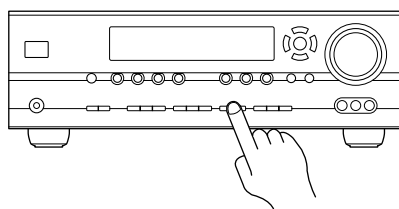

Entrées numériques

Affichage d'entrée

4. Reproduction avec les appareils AV

Regardez des films et écoutez de la musique.

➔ page 36

5. Choix du mode d'écoute

Découvrez les possibilités de votre système de cinéma à domicile!

➔ page 46

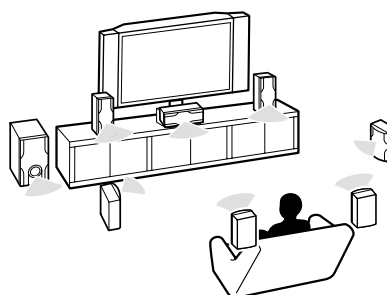

Sommaire

Introduction

Remarques importantes pour votre sécurité	2
Précautions	3
Précautions concernant les enceintes	4
Un son "comme au cinéma" dans votre salon.....	5
Groupes d'enceintes A et B.....	5
Contenu de l'emballage.....	6
Fonctions	7
Tour d'horizon de l'ampli-tuner AV	10
Télécommande.....	13
Enceintes	18

Connexions

Connexion des enceintes.....	19
Connexion d'une antenne	20
Connexion d'éléments.....	22
Connexions AV.....	22
Connexions audio et vidéo de l'ampli-tuner AV.....	23
Quelle connexion choisir?	23
Téléviseur ou d'un projecteur	24
Lecteur DVD.....	25
Magnétoscope ou graveur DVD pour la lecture	27
Magnétoscope ou graveur DVD pour l'enregistrement	28
Caméscope, d'une console de jeux, etc.....	28
Décodeur satellite ou câble ou d'une autre source vidéo.....	29
Lecteur CD ou tourne-disque	30
Élément compatible HDD	31
Enregistreur à cassette, CDR, MiniDisc ou DAT.....	32
Alimenter d'autres éléments avec les prises en face arrière	32
Connexion d'éléments compatibles	
Onkyo RI	33
Connexion du cordon d'alimentation	33

Mise sous tension & Première utilisation

Mise sous tension de l'ampli-tuner AV ...	34
Première utilisation.....	35
Assignation des sources d'entrée aux entrées numériques	35
Changer l'affichage de sélecteur d'entrée...	35

Manipulations de base

Ecoute des appareils AV	36
Fonctionnement élémentaire de l'ampli-tuner AV	36
Utilisation des entrées DVD multicanal	37
Affichage d'informations sur la source.....	37
Ecouter la radio	38
Ecouter des stations AM/FM	38
Programmer des stations AM/FM et des canaux XM	39
Ecouter XM Satellite Radio® (modèle pour l'Amérique du Nord uniquement)	40
Fonctions générales	44
Réglage de luminosité de l'écran	44
Réglage du grave et de l'aigu	44
Etouffer le son du ampli-tuner AV	44
Utilisation de l'égaliseur OptiResponse	44
Utilisation des fonctions Timer	45
Utilisation d'un casque.....	45
Réglage du niveau des enceintes	45

Utilisation des modes de reproduction

Choix du mode d'écoute.....	46
Choix du mode d'écoute.....	46
Description des modes d'écoute	48
Utilisation de la fonction Late Night	50
Utilisation de la fonction CinemaFILTER	50
Utilisation des fonctions de réglages sonores.....	50

Manipulations plus sophistiquées

Réglages plus avancés.....	52
Réglages d'enceintes avancés	52
Formats de signal d'entrée numérique	56
Corriger la synchronisation du son et de l'image	56
Enregistrement	57
Piloter d'autres éléments.....	58
Entrer un code de télécommande	58
Codes de télécommande pour éléments Onkyo reliés via RI	59
Initialiser les boutons REMOTE MODE	59
Initialisation de la télécommande	59

Dépannage

61

Si vous ne parvenez pas à résoudre un problème, initialisez l'ampli-tuner AV en maintenant le bouton [VIDEO 1] enfoncé et en appuyant sur le bouton [STANDBY/ON].

Fiche technique

65

Tour d'horizon de l'ampli-tuner AV

Panneau avant

Modèle pour l'Amérique du Nord

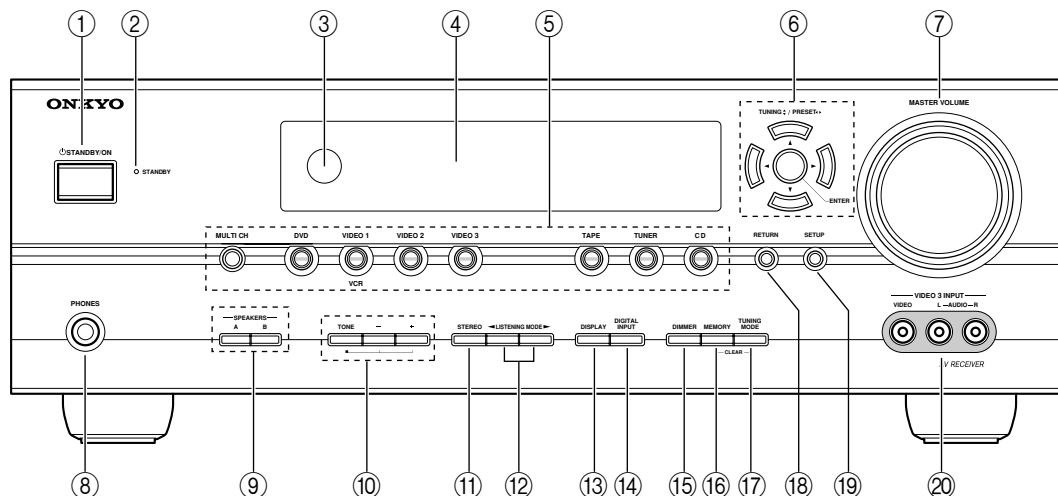

Autres modèles

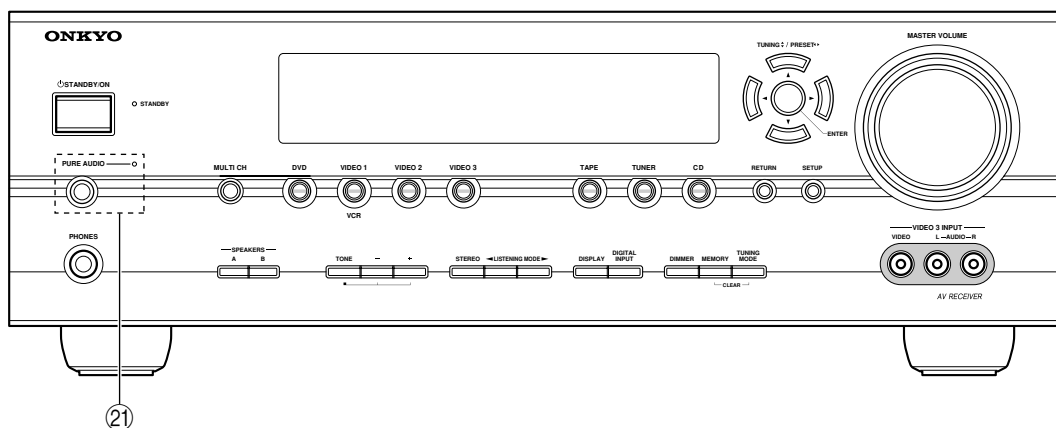

Pour en savoir plus, voyez les pages indiquées entre parenthèses.

- ① **Bouton STANDBY/ON (34)**
Mettre le ampli-tuner AV sous tension ou en mode de veille.
- ② **Témoin STANDBY (34)**
S'allume quand le ampli-tuner AV entre en mode de veille. Il clignote quand l'appareil reçoit un signal de la télécommande.
- ③ **Capteur de télécommande (13)**
Reçoit les signaux de la télécommande.
- ④ **Ecran**
Voyez "Ecran" à la page 11.
- ⑤ **Boutons de sélection d'entrée (36)**
Choisir une des sources d'entrée.
Le bouton [MULTI CH] sélectionne l'entrée multi-canal du DVD.

- ⑥ **Boutons fléchés/TUNING/PRESET et ENTER**
Avec une source AM, FM ou XM, les boutons TUNING [▲][▼] permettent de rechercher une station (syntoniser) et les boutons PRESET [◀][▶] de sélectionner les stations présélectionnées (voyez page 39). Avec les menus, ces boutons servent de boutons de curseur et permettent de sélectionner et de régler des paramètres. Le bouton ENTER est également utilisé avec les menus de configuration.
- ⑦ **Commande MASTER VOLUME (36)**
Règle le volume de l'ampli-tuner AV sur MIN, 1-79 ou MAX.
- ⑧ **Prise PHONES (45)**
Cette prise d'1/4" permet de brancher un casque stéréo disponible en option.
- ⑨ **Boutons SPEAKERS A et B (5, 36)**
Permettent d'activer ou de couper séparément les enceintes A et B.

Tour d'horizon de l'ampli-tuner AV—suite

- ⑩ **Boutons TONE, [-] et [+] (44)**
Régler les graves et les aigus.
- ⑪ **Bouton STEREO (46)**
Choisir le mode de reproduction Stereo.
- ⑫ **Boutons de LISTENING MODE [◀]/[▶] (46)**
Choisir le mode de reproduction.
- ⑬ **Bouton DISPLAY (37)**
Définit le type d'informations que vous voulez afficher à l'écran.
- ⑭ **Bouton DIGITAL INPUT (35, 56)**
Assigne les entrées numériques et définit le format des signaux d'entrée numériques.
- ⑮ **Bouton DIMMER (44)**
Régler la luminosité de l'écran.
- ⑯ **Bouton MEMORY (39)**
Mémoriser et d'effacer les présélections radio.
- ⑰ **Bouton TUNING MODE (38)**
Sélectionne le mode de recherche de stations de radio AM et FM: automatique ou manuel.
- ⑱ **Bouton RETURN**
Retourner au dernier menu de configuration affiché.
- ⑲ **Bouton SETUP**
Permet d'accéder aux menus de configuration.
- ⑳ **VIDEO 3 INPUT (28, 57)**
Cette entrée peut servir à brancher un caméscope, une console de jeux, etc. Il y a des prises pour signaux composite vidéo et audio analogiques.
- ㉑ **Bouton et témoin PURE AUDIO (46)**
Ce bouton et ce témoin sont absents sur le modèle américain du nord.
Sélectionne le mode d'écoute Pure Audio. Le témoin s'allume quand ce mode est sélectionné.

Ecran

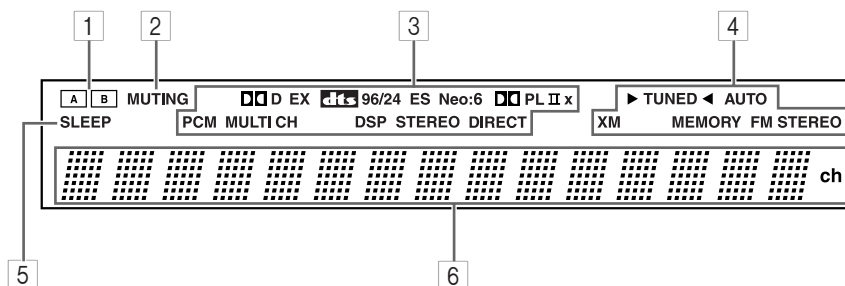

Pour en savoir plus, voyez les pages indiquées entre parenthèses.

- ① **Témoins des enceintes A et B (5, 36)**
“A” s’affiche quand vous choisissez le groupe d’enceintes “A”. “B” s’affiche quand vous sélectionnez le groupe d’enceintes “B”.
- ② **Témoin MUTING (44)**
Clignote quand l’étouffement du ampli-tuner AV est actif.
- ③ **Témoins de mode d’écoute et de format (48)**
Indiquent le mode d’écoute et le format des signaux audio numériques.
- ④ **Témoins du radio**
TUNED (38): Dès que le ampli-tuner AV trouve une station au signal suffisamment puissant.
AUTO (38): Pour la radio AM et FM, ce témoin s’allume quand vous activez la recherche automatique de stations et s’éteint quand vous passez en recherche manuelle.
XM (uniquement sur le modèle pour l’Amérique du Nord) (40): S’allume quand la radio XM est sélectionnée.

MEMORY (39): Lors de la mémorisation d’une présélection.

FM STEREO (38): Quand le ampli-tuner AV reçoit une station FM en stéréo.

- ⑤ **Témoin SLEEP (45)**
Quand vous activez la fonction de veille.
- ⑥ **Zone de message**
Affiche diverses informations liées à la source d’entrée choisie.

Panneau arrière

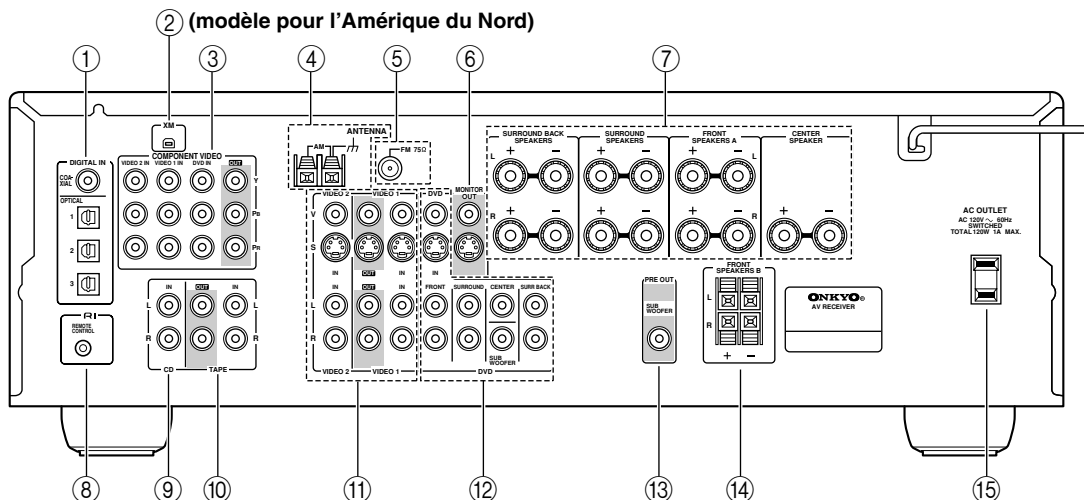

① DIGITAL IN OPTICAL 1, 2, 3 et COAXIAL

Ces prises d'entrée audio numériques optique et coaxiale permettent de brancher la sortie numérique audio optique ou coaxiale d'un lecteur CD ou DVD, par exemple.

② Antenne XM (modèle pour l'Amérique du Nord)

Cette prise permet de brancher une XM Passport System, vendue séparément (voyez page 40).

③ COMPONENT VIDEO

Cette entrée permet de brancher un lecteur DVD, un téléviseur ou un autre élément compatible avec le format vidéo composant.

④ AM ANTENNA

Ces bornes à poussoir servent à brancher une antenne AM.

⑤ FM ANTENNA

Cette prise sert à brancher une antenne FM.

⑥ MONITOR OUT

Branchez un téléviseur ou un projecteur vidéo aux sorties S-Video et composite.

⑦ FRONT SPEAKERS A, SURROUND SPEAKERS, CENTER SPEAKER et SURROUND BACK SPEAKERS

Ces prises servent à brancher le groupe d'enceintes A.

⑧ RI REMOTE CONTROL

Vous pouvez relier cette prise **RI** (Remote Interactive) à la prise **RI** d'un autre élément d'Onkyo. Le pilotage **RI** ne fonctionne cependant que si vous branchez l'autre élément aux entrées et sorties analogiques RCA/Cinch du ampli-tuner AV (même si vous n'utilisez que la connexion numérique).

⑨ CD IN

Cette entrée audio analogique permet de brancher la sortie analogique d'un lecteur CD.

⑩ TAPE IN/OUT

L'entrée et la sortie audio analogiques permettent de brancher un enregistreur avec une entrée et une sortie audio analogiques (cassette, MD, etc.).

⑪ VIDEO 1 IN/OUT et VIDEO 2 IN

Les entrées et sorties VIDEO 1 permettent de brancher un magnétoscope. Les entrées VIDEO 2 permettent de brancher une autre source vidéo (un tuner câble/satellite ou un décodeur, etc.).

⑫ DVD IN

Ces entrées permettent de brancher les sorties audio multicanal analogiques d'un lecteur DVD pour lire des SACD et des DVD audio.

⑬ SUBWOOFER PRE OUT

Cette prise permet de brancher un subwoofer actif.

⑭ FRONT SPEAKERS B

Ces bornes à poussoir servent à brancher le groupe d'enceintes B.

⑮ AC OUTLET

Ces prises de courant permettent d'alimenter d'autres éléments AV. Le type et le nombre de prises dépend du pays où vous avez acheté l'ampli-tuner AV.

Pour en savoir plus sur les connexions, voyez page 19–33.

Télécommande

Installation des piles

- 1** Pour ouvrir le compartiment des piles, appuyez sur le petit renforcement et faites glisser le couvercle.

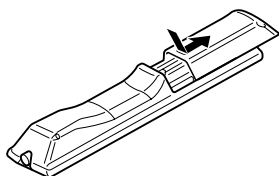

- 2** Insérez les deux piles (AA/R6) fournies en respectant le schéma de polarité à l'intérieur du compartiment des piles.

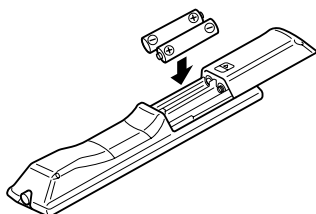

- 3** Fermez le couvercle en le faisant glisser.

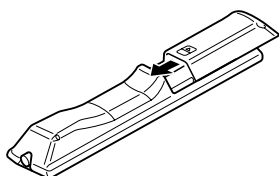

Remarques:

- Si la télécommande ne fonctionne plus correctement, remplacez les piles.
- Ne mélangez jamais des piles neuves avec des piles usagées ni des types de piles différents.
- Pour éviter tout risque de fuite et de corrosion, retirez les piles si vous ne comptez pas utiliser la télécommande pendant une période prolongée.
- Si les piles sont plates, retirez-les immédiatement pour éviter tout risque de fuite et de corrosion.

Utilisation de la télécommande

Quand vous utilisez la télécommande, orientez-la toujours vers le capteur de télécommande de l'ampli-tuner AV.

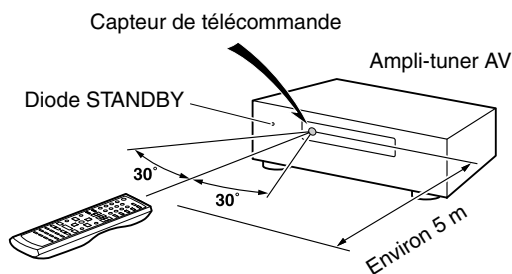

Remarques:

- Si l'ampli-tuner AV est exposé à une forte source d'éclairage ou aux rayons du soleil, il pourrait ne pas capter le signal de la télécommande. Tenez-en compte lors du choix de l'emplacement.
- L'utilisation d'une autre télécommande du même type dans la même pièce ou la présence d'un appareil émettant des rayons infrarouge à proximité du ampli-tuner AV peut provoquer des interférences.
- Ne posez jamais d'objet (livres, etc.) sur la télécommande car cela risquerait d'enfoncer accidentellement une touche et de drainer les piles.
- Si vous placez le ampli-tuner AV dans un meuble muni d'une porte en verre fumé, l'appareil pourrait ne pas capter le signal de la télécommande. Tenez-en compte lors du choix de l'emplacement.
- Si un obstacle se trouve entre le ampli-tuner AV et la télécommande, l'appareil ne captera pas les signaux de la télécommande.

Utilisation de la télécommande

Outre le ampli-tuner AV, la télécommande fournie permet de piloter jusqu'à sept appareils différents, y compris des éléments. La télécommande dispose d'un mode de pilotage spécifique pour chaque type d'élément. Le choix du mode s'effectue avec les six boutons REMOTE MODE.

■ Modes RECEIVER/TAPE

Les modes RECEIVER/TAPE permettent de piloter le ampli-tuner AV et une platine à cassette d'Onkyo branchée via **RI**.

■ Modes DVD et CD/MD/CDR/HDD

Ces modes permettent de piloter un lecteur DVD et un lecteur ou graveur CD, MD, CDR ou HDD. En entrant le bon code de télécommande, vous pouvez piloter des éléments Onkyo ou des éléments d'autres fabricants (voyez page 58).

■ Modes TV, VCR et SAT/CABLE

Ces modes permettent de piloter un téléviseur, un magnétoscope et un récepteur satellite ou câble. Ce pilotage n'est possible que si vous entrez le code de télécommande ad hoc au préalable (voyez page 58).



1 Appuyez sur un des boutons REMOTE MODE pour sélectionner un mode.

2 Pilotez l'élément avec les boutons disponibles pour le mode en question.

Mode RECEIVER/TAPE: voyez la colonne de droite

Mode DVD: voyez page 16

Mode CD/MD/CDR/HDD: voyez page 17

Modes TV, VCR, SAT/CABLE: voyez page 60

Remarque:

Certaines fonctions de télécommande décrites dans ce manuel peuvent avoir un fonctionnement erratique avec d'autres éléments.

Mode RECEIVER/TAPE

Le mode RECEIVER/TAPE sert au pilotage du ampli-tuner AV. Vous pouvez aussi piloter une platine à cassette Onkyo branchée via **RI**.

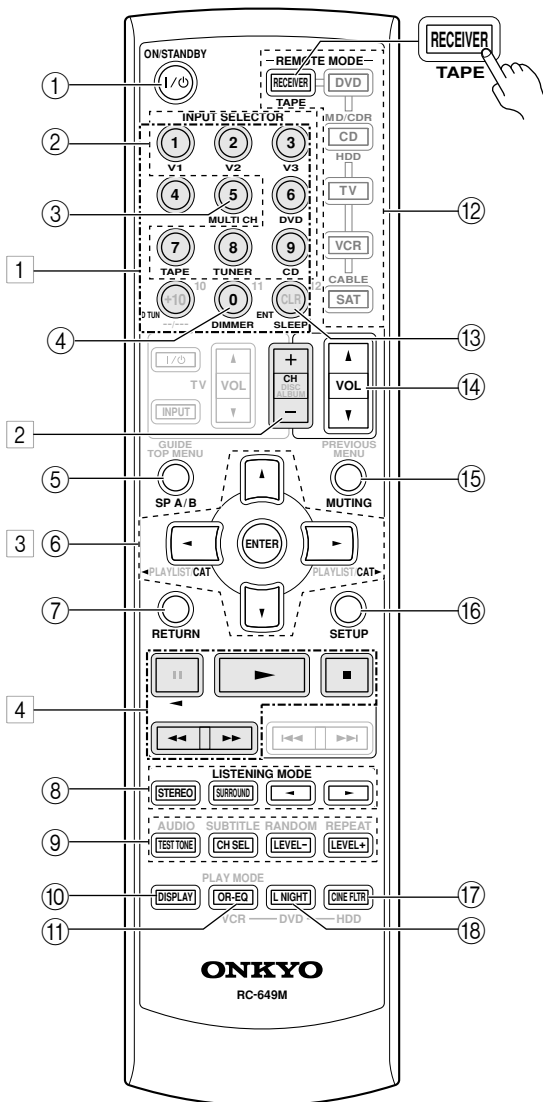

Les boutons **1**, **2**, **3** et **4** servent quand l'entrée TUNER ou TAPE est sélectionnée.

Pour en savoir plus, voyez les pages indiquées entre parenthèses.

- ① **Bouton ON/STANDBY (34)**
Mettre le ampli-tuner AV sous tension ou en mode de veille.
- ② **Boutons INPUT SELECTOR (36)**
Choisir une des sources d'entrée.
- ③ **Bouton MULTI CH (37)**
Choisir l'entrée DVD multicanal.
- ④ **Bouton DIMMER (44)**
Régler la luminosité de l'écran.
- ⑤ **Bouton SP A/B (5, 36)**
Permettent d'activer et de couper séparément les enceintes "A" et "B".
- ⑥ **Boutons de curseur [▲]/[▼]/[◀]/[▶] et bouton ENTER**
Choisir et régler les paramètres.
- ⑦ **Bouton RETURN**
Retourner au dernier menu de configuration affiché.
- ⑧ **Boutons LISTENING MODE (46)**
Permet de choisir un mode d'écoute. Ces boutons fonctionnent quel que soit le mode de télécommande choisi.
Bouton STEREO
Permet de choisir le mode de reproduction Stereo.
Bouton SURROUND
Choisir les modes de reproduction Dolby, DTS et Neural Surround (uniquement sur le modèle pour l'Amérique du Nord).
Boutons [◀]/[▶]
Choisir chacun des modes d'écoute disponibles.
- ⑨ **Boutons TEST TONE, CH SEL et LEVEL [+]/[-] (34, 45, 53)**
Régler le niveau de chaque enceinte.
- ⑩ **Bouton DISPLAY (37)**
Permet d'afficher diverses informations sur la source d'entrée actuellement choisie.
- ⑪ **Bouton OR-EQ (44)**
Permet d'activer l'égaliseur "OptiResponse" qui optimise les signaux du HT-R540 pour une restitution irréprochable avec les jeu d'enceintes cinéma. Lorsque l'égaliseur OptiResponse est en service, vous bénéficiez d'un son puissant avec des films ou de la musique à faible volume.
- ⑫ **Boutons REMOTE MODE (14)**
Choisir le mode de télécommande. Quand vous utilisez la télécommande, le bouton REMOTE MODE actuellement choisi est allumé.
- ⑬ **Bouton SLEEP (45)**
Permet d'activer la fonction de veille.
- ⑭ **Bouton VOL [▲]/[▼] (36)**
Régler le volume de l'ampli-tuner AV, quel que soit le mode de télécommande actuellement choisi.

- ⑮ **Bouton MUTING (44)**
Coupe ou active l'ampli-tuner AV.
- ⑯ **Bouton SETUP**
Permet d'accéder aux menus de configuration.
- ⑰ **Bouton CINE FLTR (50)**
Régler la fonction Cinema FILTER.
- ⑱ **Bouton L NIGHT (50)**
Régler la fonction Late Night.

■ Boutons utilisés quand l'entrée TUNER est sélectionnée

Pour choisir le tuner (AM/FM/XM) comme source d'entrée, appuyez sur:



- 1 **Un numéro puis sur les boutons D TUN et ENT (39, 41)**
Permet de sélectionner directement les stations AM et FM ainsi que les canaux radio XM.
- 2 **Bouton CH +/- (39)**
Choix des présélections radio.
- 3 **Boutons de curseur [▲]/[▼]/[◀]/[▶] et bouton ENTER**
Pour régler les stations AM et FM, utilisez les boutons haut/bas [▲]/[▼].

Uniquement sur le modèle pour l'Amérique du Nord

En mode XM, les boutons haut/bas [▲]/[▼] sélectionnent les canaux et le bouton [ENTER] change de mode de recherche. Servez-vous des boutons gauche/droit [◀]/[▶] pour choisir une catégorie.

■ Boutons utilisés quand l'entrée TAPE est sélectionnée

Pour choisir la platine à cassette comme source d'entrée, appuyez sur:



- 4 **Boutons de lecture**
Seule la platine "B" d'un lecteur de cassette double platine peut être piloté.
Bouton de lecture [▶]
Lance la lecture inversée.
Bouton d'arrêt [■]
Arrête la lecture.
Bouton de lecture inversée [◀]
Lance la lecture inversée.
Boutons de rembobinage & bobinage [◀◀]/[▶▶]
Le bouton [◀◀] lance le rembobinage. Le bouton FF [▶▶] lance l'avance rapide.

Mode DVD

Par défaut, la télécommande est réglée pour piloter un lecteur DVD Onkyo.

Pour choisir le lecteur DVD comme source d'entrée, appuyez sur:

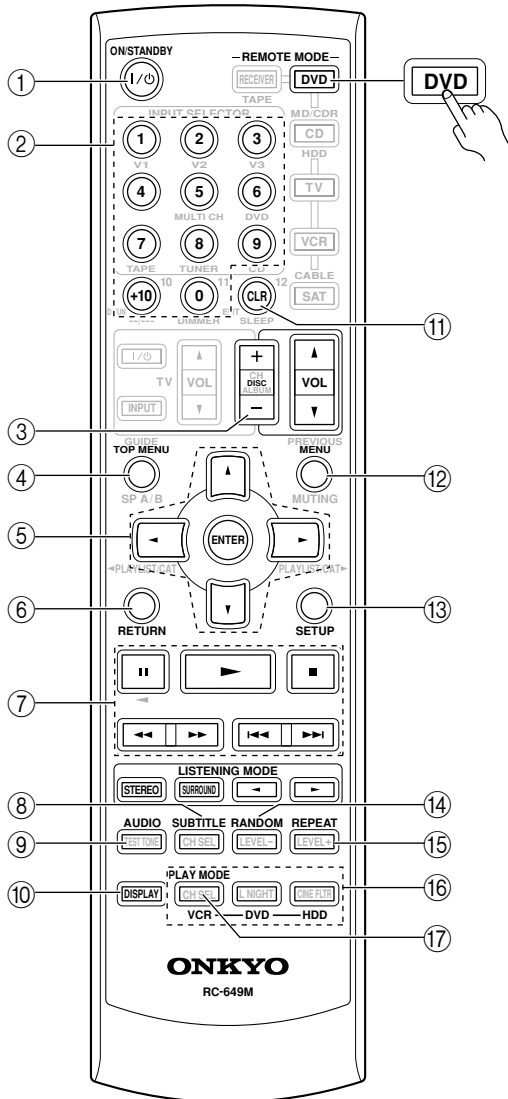

- ① **Bouton ON/STANDBY**
Mettre le lecteur DVD sous tension ou en mode de veille.
- ② **Boutons numériques**
Entrer les numéros des titres, chapitres et pages et la position temporelle lors de la recherche de passages spécifiques.
- ③ **Bouton DISC +/-**
Choisir les disques sur un changeur de DVD.
- ④ **Bouton TOP MENU**
Choisir le menu principal du DVD.
- ⑤ **Boutons de curseur [▲]/[▼]/[◀]/[▶] et bouton ENTER**
Naviguer dans les menus de disques DVD et les menus de configuration à l'écran du lecteur DVD.
- ⑥ **Bouton RETURN**
Quitte le menu de configuration du lecteur DVD.
- ⑦ **Boutons de lecture**
De gauche à droite: boutons de pause, de lecture, d'arrêt, de recul rapide, d'avance rapide, précédant et suivant.
- ⑧ **Bouton SUBTITLE**
Choisir les sous-titres.
- ⑨ **Bouton AUDIO**
Choix de la langue et du format audio des bandes sonores de films (comme Dolby Digital et DTS, par exemple).
- ⑩ **Bouton DISPLAY**
Affiche des informations sur le disque, titre, chapitre ou plage en cours, notamment la durée écoulée, la durée résiduelle, la durée totale etc.
- ⑪ **Bouton CLR**
Permet d'annuler des fonctions et d'effacer des nombres entrés.
- ⑫ **Bouton MENU**
Activer le menu d'un DVD.
- ⑬ **Bouton SETUP**
Permet d'accéder aux réglages du lecteur DVD.
- ⑭ **Bouton RANDOM**
Utilisé avec la fonction de lecture aléatoire.
- ⑮ **Bouton REPEAT**
Permet d'utiliser les fonctions de lecture répétée.
- ⑯ **Boutons VCR, DVD et HDD**
Sélectionne la lecture du magnéto-copie (VCR), du disque dur (HDD) ou d'un DVD sur un magnéto-copie/enregistreur DVD avec disque dur intégré.
- ⑰ **Bouton PLAY MODE**
Choisir le mode de reproduction sur un élément disposant de modes sélectionnables.

Modes CD/MD/CDR/HDD

Par défaut, la télécommande est réglée pour piloter un lecteur CD Onkyo.

Pour sélectionner la source d'entrée, appuyez sur:



* Si vous utilisez un élément MD, CDR ou HDD, changez l'affichage d'entrée (voyez page 35).

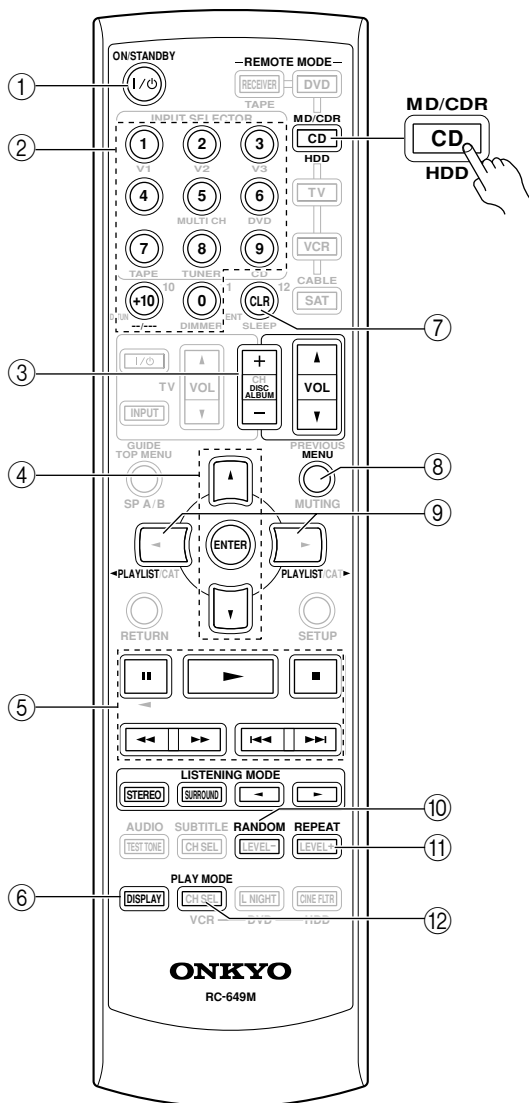

- ① **Bouton ON/STANDBY**
Mise de l'élément sous tension ou en veille.
- ② **Boutons numériques**
Entrée de numéros des plages et de positions temporelles pour la recherche d'endroits spécifiques avec des lecteurs CD/MD.
- ③ **Bouton DISC/ALBUM +/-**
Sélectionne des disques sur un changeur CD ou l'album suivant/précédent sur un élément compatible HDD.
- ④ **Boutons de curseur [▲]/[▼] et bouton ENTER**
Permet de naviguer dans les menus d'un élément compatible HDD.
- ⑤ **Boutons de lecture**
De gauche à droite: boutons de pause, de lecture, d'arrêt, de recul rapide, d'avance rapide, précédant et suivant.
- ⑥ **Bouton DISPLAY**
Affiche des informations sur le disque ou la plage en cours sur un lecteur CD ou un enregistreur MD/CD, notamment la durée écoulée, la durée résiduelle, la durée totale etc. Sur un élément compatible HDD, il allume le rétroéclairage durant 30 secondes.
- ⑦ **Bouton CLR**
Annule les fonctions et efface les numéros entrés sur un lecteur CD ou un enregistreur MD/CD.
- ⑧ **Bouton MENU**
Permet de naviguer dans les menus d'un élément compatible HDD.
- ⑨ **Boutons PLAYLIST [◀]/[▶]**
Sélectionne la liste de lecture précédente ou suivante sur l'élément compatible HDD.
- ⑩ **Bouton RANDOM**
Ce bouton est utilisé avec la fonction de lecture aléatoire.
- ⑪ **Bouton REPEAT**
Ce bouton permet d'utiliser les fonctions de lecture répétée.
- ⑫ **Bouton PLAY MODE**
Ce bouton permet de choisir le mode de reproduction sur un élément disposant de modes sélectionnables.

Enceintes

Caisson de grave actif (SKW-540)

Pour en savoir plus, voyez les pages indiquées entre parenthèses.

■ Avant

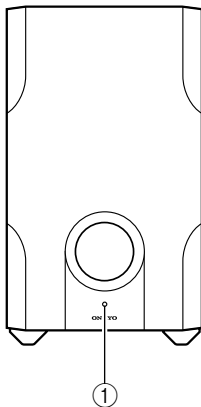

■ Arrière

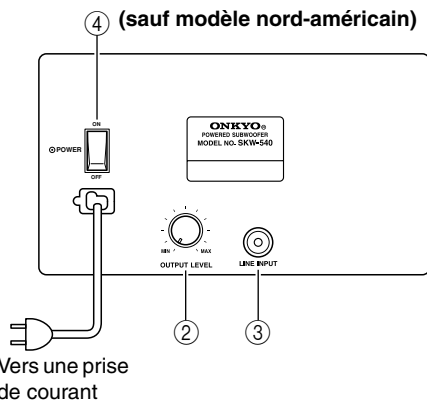

① Témoin **STANDBY/ON**

Rouge: le caisson de grave actif est en mode de veille (Standby)
Vert: le caisson de grave actif est activé

Grâce à la fonction Auto Standby, le SKW-540 s'active automatiquement dès qu'il reçoit un signal d'entrée en mode de veille (Standby). Le SKW-540 passe automatiquement en mode de veille quand il ne reçoit aucun signal pendant quelques instants.

② Commande **OUTPUT LEVEL (36)**

Cette commande sert à régler le volume du caisson de grave actif.

③ **LINE INPUT (19)**

Reliez cette entrée RCA/Cinch à la sortie préampli pour caisson de grave actif de votre ampli-tuner AV, avec le câble RCA fourni.

④ **Interrupteur POWER (sauf modèle nord-américain) (34)**

Mettez l'interrupteur en position ON pour mettre l'appareil sous tension. Mettez-le sur OFF pour mettre l'appareil hors tension.

Remarque:

La fonction Auto Standby active le caisson de grave actif dès que le niveau du signal d'entrée dépasse un certain seuil. Si la fonction Auto Standby ne fonctionne pas correctement, réduisez (ou augmentez) légèrement le niveau de sortie caisson de grave actif sur le ampli-tuner AV (page 53).

■ Apposer et retirer les grilles des enceintes

Les enceintes avant et centrale disposent d'une grille pouvant être détachée. Pour la retirer, veuillez procéder comme suit.

1. Tenez le bord inférieur de la grille des deux mains et tirez la partie inférieure vers vous sans trop forcer.
2. Tirez ensuite la partie supérieure de la grille vers vous pour détacher la grille de l'unité principale.
3. Pour remettre la grille, poussez les projections dans les ouvertures prévues à cet effet sur l'enceinte.

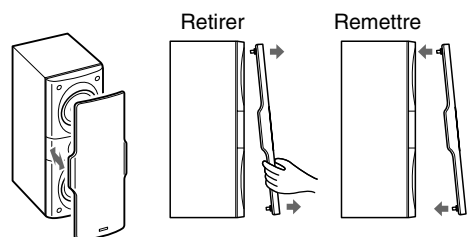

Connexion des enceintes

Précautions lors de la connexion des enceintes

Lisez ces consignes avant de brancher les enceintes:

- Servez-vous exclusivement d'enceintes d'une impédance de **8Ω ou plus**. Si vous utilisez des enceintes d'une impédance plus basse ou si vous utilisez l'amplificateur à des niveaux élevés de façon prolongée, le circuit de protection interne peut entrer en action.
- Débranchez l'appareil du secteur avant d'effectuer les connexions!
- Soyez attentif à la polarité des câbles de haut-parleur. Reliez la borne de pôle positif (+) au pôle positif (+) de l'enceinte et la borne de pôle négatif (-) au pôle négatif (-) de l'enceinte. Une inversion de la polarité produit un déphasage qui diminue la qualité sonore.
- Évitez les câbles de longueur excessive et les câbles trop minces car cela pourrait affecter le son.
- Veillez en outre à ce que les fils ne court-circuitent pas les pôles positif et négatif. Cela pourrait endommager le ampli-tuner AV.
- Ne connectez jamais qu'un seul fil à chaque borne. Sans cela, vous risquez d'endommager le ampli-tuner AV.
- Évitez de relier une enceinte à plusieurs bornes.

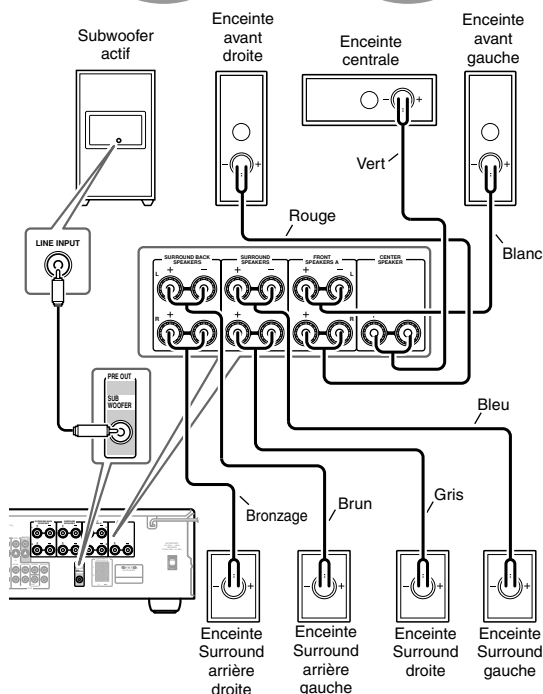
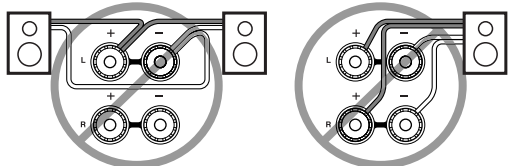
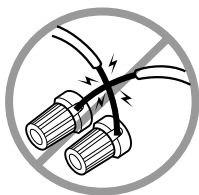

Connexion du groupe d'enceintes A

Les pôles positifs (+) des bornes d'enceintes du ampli-tuner AV et positifs (+) des bornes d'enceintes d'enceintes disposent d'un code de couleurs qui facilite leur identification. (Les pôles négatifs (-) des bornes d'enceintes sont noirs.) Veillez à faire correspondre les couleurs des fils à celle des bornes.

Borne d'enceinte	Couleur
Avant gauche	Blanc
Avant droite	Rouge
Centrale	Vert
Surround gauche	Bleu
Surround droite	Gris
Surround arrière gauche	Brun
Surround arrière droite	Bronzage

- 1 Dévissez la vis de la borne. Insérez la portion dénudée du fil aussi loin que possible dans l'ouverture. Vérifiez que le fil dénudé touche l'intérieur de la fiche. Resserrez la vis de la borne.



- 2 Sur les enceintes, appuyez sur le levier de la borne, insérez le fil dans l'orifice puis relâchez le levier.

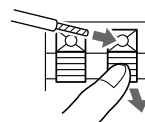

- 3 Utilisez le câble RCA fourni pour brancher la sortie SUBWOOFER PRE OUT de l'ampli-tuner AV à LINE INPUT du subwoofer. Vérifiez que le câble est branché jusqu'au bout.

Connexion du groupe d'enceintes B (disponible séparément)

- 1 Dénudez environ 10 mm de la gaine aux deux extrémités des câbles d'enceintes et torsadez les fils aussi fermement que possible.

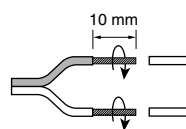

- 2 Appuyez sur le levier de la borne, insérez le fil dans l'orifice et relâchez le levier. Vérifiez que les bornes sont bien en contact avec les fils et non avec leur gaine.

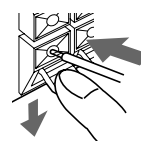

Remarque:

Lorsque le groupe d'enceintes B est activé, le groupe d'enceintes A est réduit au mode de lecture 5.1 canaux.

Connexion d'une antenne

Ce chapitre explique comment brancher l'antenne FM intérieure et l'antenne-cadre AM fournies. Vous apprendrez aussi comment brancher des antennes FM et AM extérieures disponibles dans le commerce.

Le ampli-tuner AV ne capte aucun signal radio si vous n'avez pas connecté d'antenne. Veillez donc à brancher une antenne si vous comptez écouter la radio.

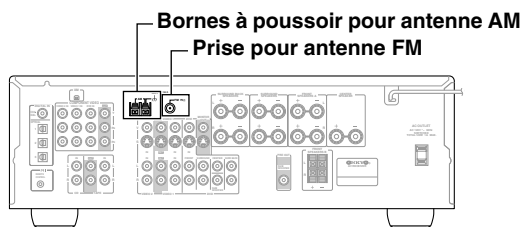

Connexion de l'antenne FM intérieure

L'antenne FM fournie est conçue exclusivement pour une utilisation intérieure.

1 Branchez l'antenne FM de la façon illustrée.

■ Modèle américain

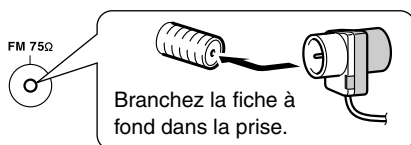

■ Autres modèles

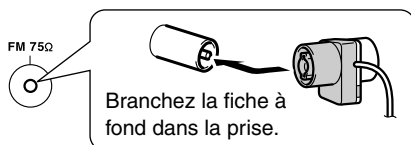

Dès que l'ampli-tuner AV est prêt pour l'utilisation, recherchez une station FM et déterminez l'emplacement idéal de l'antenne FM en vous basant sur la qualité du signal reçu.

2 Fixez l'antenne FM au mur à l'aide de punaises.

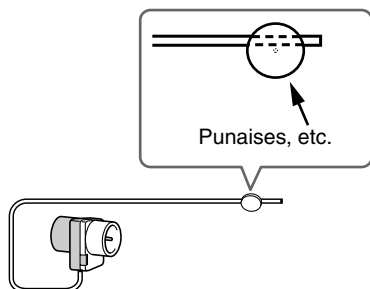

Attention: Veillez à ne pas vous blesser avec les punaises.

Si la réception FM laisse à désirer avec l'antenne FM intérieure, remplacez celle-ci par une antenne FM extérieure (voyez page 21).

Connexion de l'antenne-cadre AM

L'antenne-cadre AM fournie est conçue exclusivement pour une utilisation intérieure.

1 Assemblez l'antenne-cadre AM en insérant les saillies dans le socle.

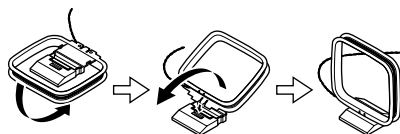

2 Insérez les deux fils de l'antenne-cadre AM dans les bornes à poussoir pour antenne AM.

(Cette antenne n'a pas de polarité. Vous pouvez donc brancher chaque fil dans une des deux bornes au choix).

Vérifiez que les bornes à poussoir sont bien en contact avec les fils et non avec leur gaine.

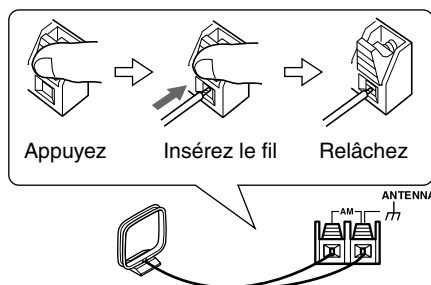

Dès que l'ampli-tuner AV est prêt pour l'utilisation, recherchez une station AM et déterminez l'emplacement idéal de l'antenne AM en vous basant sur la qualité du signal reçu.

Placez l'antenne aussi loin que possible de l'ampli-tuner AV, d'un téléviseur, de câbles d'enceintes et de cordons d'alimentation.

Si la réception AM laisse à désirer avec l'antenne-cadre AM, remplacez celle-ci par une antenne AM extérieure (voyez page 21).

Connexion d'une antenne FM extérieure

Si la réception FM laisse à désirer avec l'antenne FM intérieure fournie, utilisez une antenne FM extérieure.

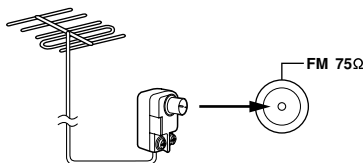

Remarques:

- Les antennes FM extérieures produisent une réception optimale en extérieur. Cependant, il suffit parfois de les installer dans un grenier pour obtenir une réception suffisante.
- Installez l'antenne FM extérieure en veillant à l'éloigner au maximum de grands immeubles. Il faut que l'antenne puisse recevoir correctement les ondes.
- Ne placez jamais l'antenne à proximité d'une source d'interférences (enseignes lumineuses, routes à circulation intense, etc.).
- Par mesure de sécurité, ne placez jamais d'antenne à proximité de lignes à haute tension ou d'appareils à haute tension.
- Une antenne extérieure doit être branchée à la terre conformément aux règlements en vigueur pour éviter les risques d'électrocution.

■ Utilisation d'un répartiteur d'antenne TV/FM

N'utilisez jamais la même antenne pour la réception de signaux FM et de programmes télévisés car cela pourrait produire des interférences. Si toutefois le manque d'espace ne permet que cette solution, utilisez un répartiteur d'antenne TV/FM.

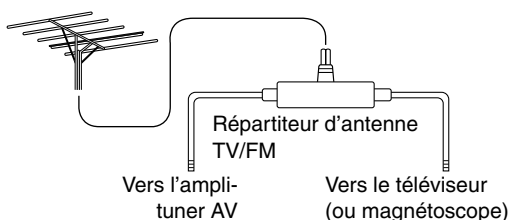

Connexion d'une antenne AM extérieure

Si l'antenne-cadre AM fournie ne suffit pas à obtenir une réception satisfaisante, vous pouvez ajouter une antenne AM extérieure.

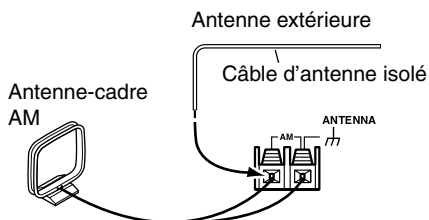

Dans la mesure du possible, placez l'antenne AM extérieure en position horizontale et à l'air libre. Cependant, il suffit parfois de l'installer au-dessus d'une fenêtre pour obtenir une réception suffisante. Ne débranchez en aucun cas l'antenne-cadre AM.

Une antenne extérieure doit être branchée à la terre conformément aux règlements en vigueur pour éviter les risques d'électrocution.

Connexion d'éléments

Connexions AV

- Avant d'effectuer des connexions AV, consultez les manuels fournis avec les éléments AV.
- Ne branchez le cordon d'alimentation secteur qu'après avoir effectué et vérifié toutes les connexions audio et vidéo.

Prises numériques optiques

Les prises numériques optiques du ampli-tuner AV sont pourvues d'un clapet qui s'ouvre automatiquement quand vous insérez une fiche optique dans la prise. Ce clapet se referme quand vous ôtez la fiche. Enfoncez les fiches à fond dans les prises.

Attention: Pour éviter d'endommager le clapet, maintenez la fiche optique droite lors de son insertion ou de son extraction.

Code de couleurs des prises RCA pour appareils AV

Les prises RCA pour appareils AV utilisent généralement un code de couleurs: rouge, blanc et jaune. Les prises et fiches rouges correspondent à l'entrée ou à la sortie droite (cette prise s'appelle généralement "R"). Les prises et fiches blanches correspondent à l'entrée ou à la sortie gauche (cette prise s'appelle généralement "L"). Les prises jaunes servent à relier une entrée ou une sortie composite (vidéo).



- Enfoncez chaque fiche à fond pour obtenir une connexion correcte (une connexion lâche peut provoquer du bruit ou un dysfonctionnement).
- Pour éviter les interférences, ne placez pas les câbles audio et vidéo à proximité de cordons d'alimentation ou de câbles de haut-parleur.

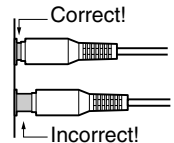

Câbles et prises AV

Vidéo

Câble	Prise	Description
Câble vidéo composant 		Le format vidéo composant sépare les signaux selon la luminance (Y) et les différences de couleur (PR, PB) pour obtenir une qualité d'image optimale. (Certains fabricants de téléviseurs attribuent des noms légèrement différents à leurs connecteurs vidéo composant).
Câble S-Video 		S-Video sépare les signaux de luminosité et de couleur et offre une image de qualité supérieure à celle du format vidéo composite.
Câble vidéo composite 		Les prises vidéo composite équipent la majorité des téléviseurs, magnétoscopes et autres appareils vidéo. Utilisez des câbles vidéo composite pour ces connexions.

Audio

Câble	Prise	Description
Câble audio numérique optique 		Offre la meilleure qualité de son et permet de bénéficier du son Dolby Digital et DTS. La qualité du son est égale à celle des prises coaxiales.
Câble audio numérique coaxial 		Offre la meilleure qualité de son et permet de bénéficier du son Dolby Digital et DTS. La qualité du son est égale à celle des prises optiques.
Câble audio analogique (RCA/Cinch) 		Ce câble transmet un signal audio analogique. C'est le type de connecteur audio analogique le plus répandu. Il équipe la majorité des appareils AV.
Câble audio analogique multicanal (RCA/Cinch) 		Ce câble transmet un signal audio analogique multicanal. On l'utilise généralement pour brancher un lecteur DVD doté de sorties audio 7,1 séparées (analogiques). Vous pouvez utiliser plusieurs câbles audio analogiques normaux au lieu d'un câble multicanal.

Connexions audio et vidéo de l'ampli-tuner AV

Le branchement des sorties audio et vidéo d'un lecteur DVD et d'autres éléments AV à l'ampli-tuner AV permet d'activer simultanément le son et l'image de la source voulue en la sélectionnant sur l'ampli-tuner AV.

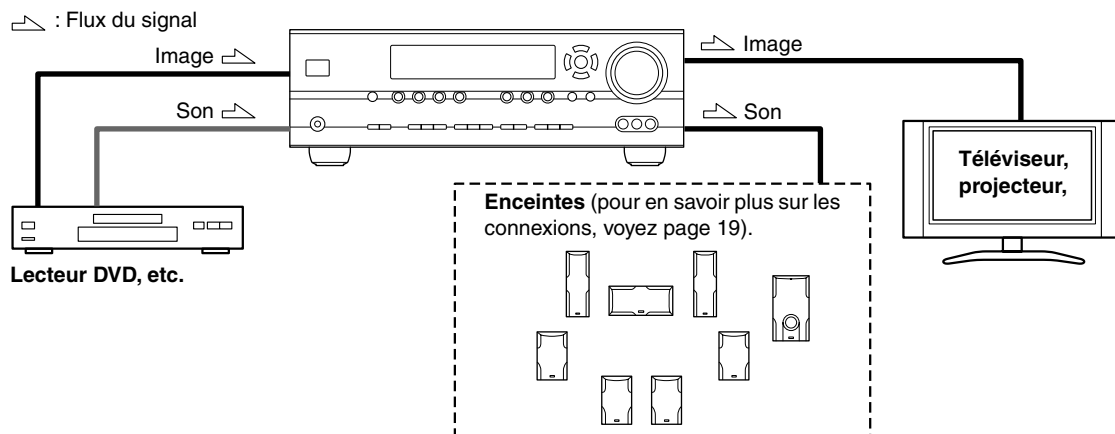

Quelle connexion choisir?

L'ampli-tuner AV est compatible avec plusieurs formats et permet de brancher une multitude d'appareils AV. Le choix du format dépend des formats disponibles sur les éléments AV. Lisez les paragraphes suivants pour en savoir plus. Pour les éléments vidéo comme un lecteur DVD, n'oubliez pas qu'il faut établir une connexion vidéo et audio.

Formats de connexion vidéo

Lors du choix d'un format de connexion, pensez que le ampli-tuner AV n'est pas en mesure de convertir un format dans un autre. Les signaux seront donc présents aux sorties dans le même format.

Schéma du flux des signaux vidéo

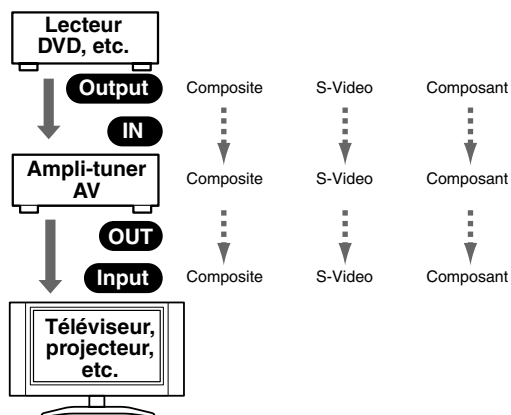

Formats audio

Lors du choix d'un format de connexion, songez que le ampli-tuner AV n'est pas en mesure de convertir un format dans un autre.

Exemple: les signaux audio reçus à l'entrée OPTICAL ou COAXIAL ne sont pas présents aux prises analogiques TAPE OUT. Pour pouvoir enregistrer des CD sur cassette, vous devez brancher les sorties analogiques du lecteur CD aux prises CD IN.

Schéma du flux des signaux audio

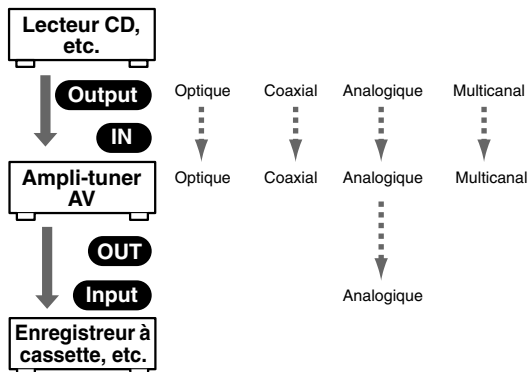

Connexion d'un téléviseur ou d'un projecteur

Étape 1: Signaux vidéo

Sélectionnez une option vidéo (**A**, **B** ou **C**) en fonction du téléviseur et effectuez la connexion.

Étape 2: Signaux audio

Sélectionnez une option audio (**a**, **b** ou **c**) en fonction du téléviseur et effectuez la connexion.

- Avec la connexion **a**, vous pouvez écouter (avec le groupe d'enceintes B) et enregistrer des signaux audio du téléviseur.
- Pour bénéficier des modes d'écoute Dolby Digital et DTS, choisissez l'option **b** ou **c**. (Utilisez **a** et **b** ou **a** et **c** pour l'enregistrement.)

Connexions	Ampli-tuner AV	Flux du signal	Téléviseur	Qualité d'image
A	COMPONENT VIDEO OUT	⇒	Entrée vidéo composant	Optimale
B	MONITOR OUT S	⇒	Entrée S-Video	Bonne
C	MONITOR OUT V	⇒	Entrée vidéo composite	Standard
a	VIDEO 2 IN L/R	←	Sortie audio analogique G/D	
b	DIGITAL IN COAXIAL	←	Sortie numérique coaxial	
c	DIGITAL IN OPTICAL 2	←	Sortie numérique optique	

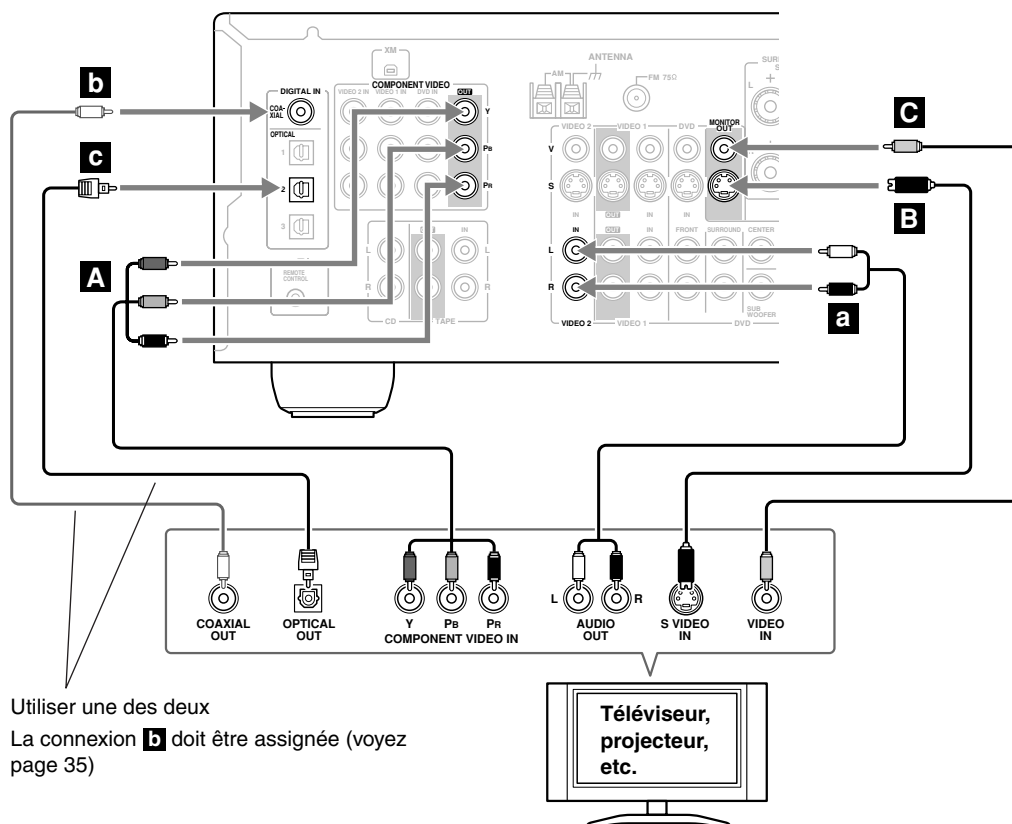

Si votre téléviseur n'a pas de sorties audio, branchez une sortie audio du magnétoscope ou du décodeur à l'ampli-tuner AV et écoutez les programmes de télévision en passant par l'ampli-tuner AV (voyez les pages 27 et 29).

Connexion d'un lecteur DVD

Étape 1: Signaux vidéo

Sélectionnez une option vidéo (**A**, **B** ou **C**) en fonction du lecteur DVD et effectuez la connexion. Le téléviseur doit être branché à l'ampli-tuner AV avec le même type de connexion.

Étape 2: Signaux audio

Sélectionnez une option audio (**a**, **b** ou **c**) en fonction du lecteur DVD et effectuez la connexion.

- Avec la connexion **a**, vous pouvez écouter (avec le groupe d'enceintes B) et enregistrer des signaux audio d'un DVD.
- Pour bénéficier des modes d'écoute Dolby Digital et DTS, utilisez l'option **b** ou **c**. (Utilisez **a** et **b** ou **a** et **c** pour l'enregistrement.)
- Si votre lecteur DVD a des sorties gauche/droite principales et gauche/droite multi-canaux, veillez à utiliser les sorties gauche/droite principales pour la connexion **a**.

Connexions	Ampli-tuner AV	Flux du signal	Lecteur DVD	Qualité d'image
A	COMPONENT VIDEO DVD IN	←	Sortie vidéo composant	Optimale
B	DVD IN S	←	Sortie S-Video	Bonne
C	DVD IN V	←	Sortie vidéo composite	Standard
a	DVD IN FRONT	←	Sortie audio analogique G/D	
b	DIGITAL IN COAXIAL	←	Sortie numérique coaxial	
c	DIGITAL IN OPTICAL 1	←	Sortie numérique optique	

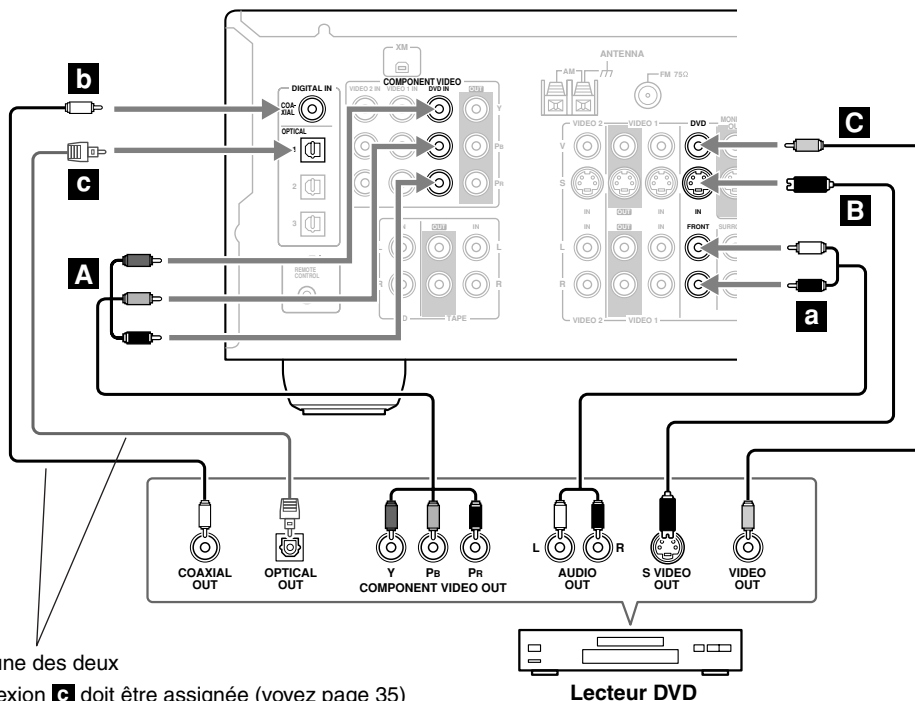

Utiliser une des deux

La connexion **c** doit être assignée (voyez page 35)

Pour brancher un lecteur DVD ou DVD-Audio/SACD avec une sortie audio analogique multicanal, voyez page 26. ➔

Connexion de l'entrée DVD multicanal

Si votre lecteur DVD est compatible avec des formats audio multicanaux tels que DVD-Audio ou SACD et comporte une sortie audio analogique multicanal, vous pouvez la brancher à l'entrée DVD multicanal de l'ampli-tuner AV.

Utilisez un câble audio analogique multicanal ou plusieurs câbles audio normaux pour relier les prises DVD IN FRONT L/R, CENTER, SURROUND L/R, SURR BACK L/R et SUBWOOFER de l'ampli-tuner AV à la sortie audio analogique 7,1 canaux du lecteur DVD. Si votre lecteur DVD est doté d'une sortie audio analogique à 5,1 canaux, ne branchez rien aux prises SURR BACK L/R de l'ampli-tuner AV.

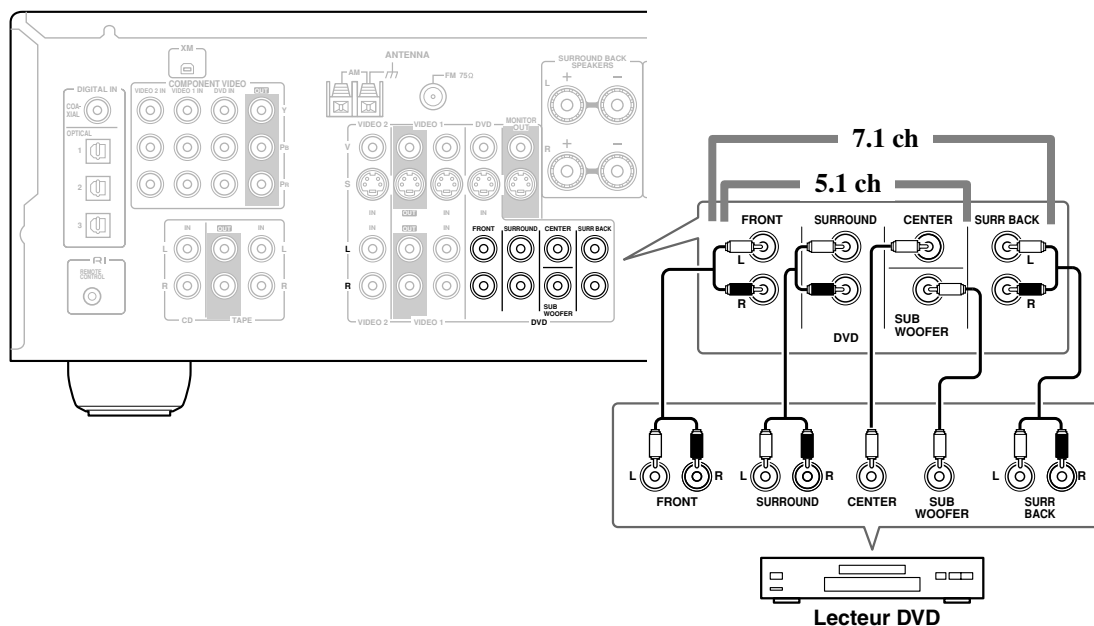

Connexion d'un magnéscope ou graveur DVD pour la lecture



Avec ce type de connexion, vous pouvez utiliser le tuner du magnéscope pour écouter vos programmes TV favoris par l'ampli-tuner AV et compenser l'absence de sorties audio du téléviseur.

Étape 1: Signaux vidéo

Sélectionnez une option vidéo (**A**, **B** ou **C**) en fonction du magnéscope/graveur DVD et effectuez la connexion. Le téléviseur doit être branché à l'ampli-tuner AV avec le même type de connexion.

Étape 2: Signaux audio

Sélectionnez une option audio (**a**, **b** ou **c**) en fonction du magnéscope/graveur DVD et effectuez la connexion.

- Avec la connexion **a**, vous pouvez écouter (avec le groupe d'enceintes B) le magnéscope ou le graveur DVD.
- Pour bénéficier des modes d'écoute Dolby Digital et DTS, utilisez l'option **b** ou **c**. (Utilisez **a** et **b** ou **a** et **c** pour l'écoute via les enceintes B.)

Connexions	Ampli-tuner AV	Flux du signal	Magnéscope ou Graveur DVD	Qualité d'image
A	COMPONENT VIDEO VIDEO 1 IN	←	Sortie vidéo composant	Optimale
B	VIDEO 1 IN S	←	Sortie S-Video	Bonne
C	VIDEO 1 IN V	←	Sortie vidéo composite	Standard
a	VIDEO 1 IN L/R	←	Sortie audio analogique G/D	
b	DIGITAL IN COAXIAL	←	Sortie numérique coaxial	
c	DIGITAL IN OPTICAL 1	←	Sortie numérique optique	

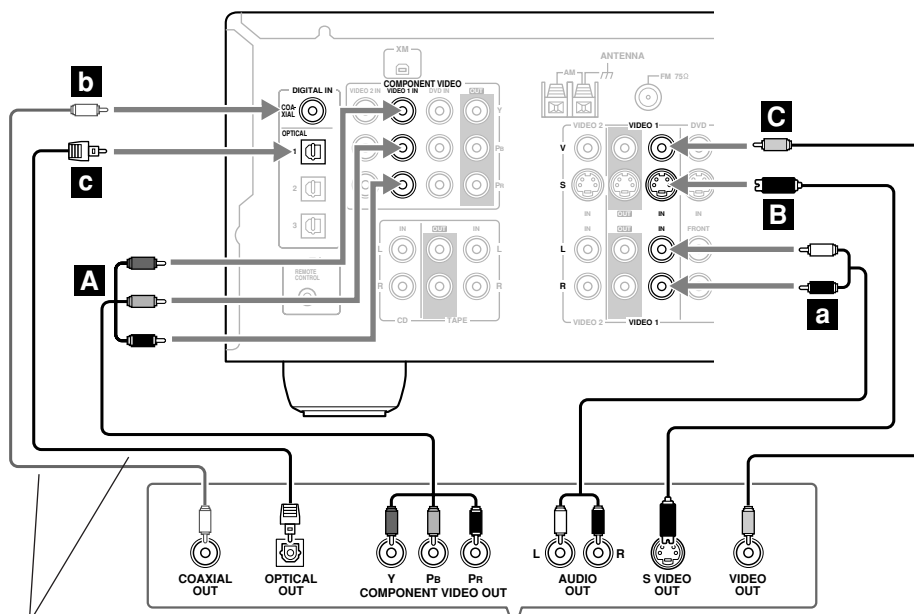

Utiliser une des deux
La connexion **b** doit être assignée
(voyez page 35)

Magnéscope,
Graveur DVD

Connexion d'un magnéscope ou graveur DVD pour l'enregistrement

Étape 1: Sélectionnez une option vidéo (**A** ou **B**) en fonction du magnéscope/graveur DVD et effectuez la connexion. La source vidéo doit être branchée à l'ampli-tuner AV avec le même type de connexion.

Étape 2: Effectuez la connexion audio **a**.

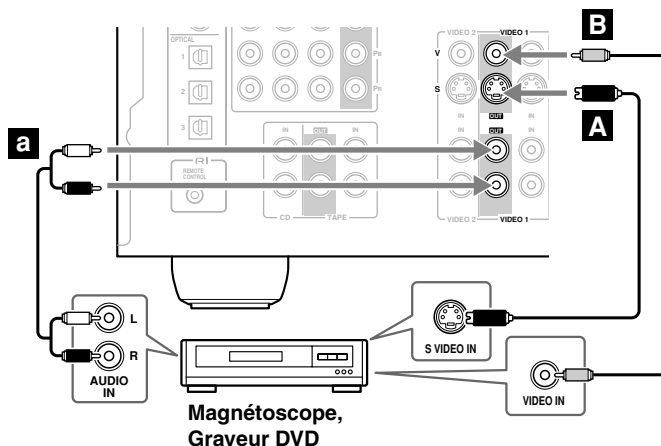

Connexions	Ampli-tuner AV	Flux du signal	Magnéscope ou graveur DVD	Qualité d'image
A	VIDEO 1 OUT S	⇒	Entrée S-Video	Bonne
B	VIDEO 1 OUT V	⇒	Entrée vidéo composite	Standard
a	VIDEO 1 OUT L/R	⇒	Entrée audio analogique G/D	—

Connexion d'un caméscope, d'une console de jeux, etc.

Étape 1: Effectuez la connexion vidéo **A**.

Étape 2: Effectuez la connexion audio **a**.

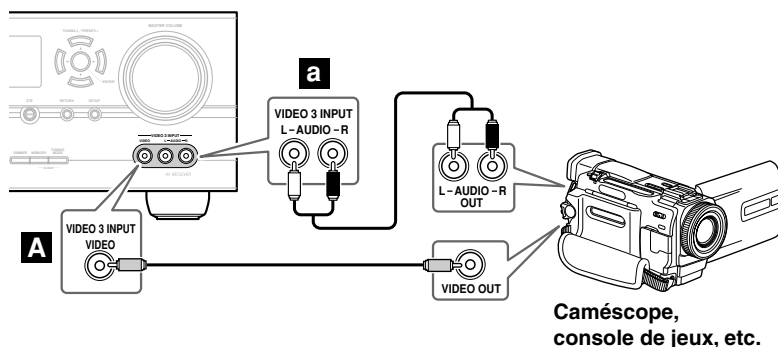

Connexions	Ampli-tuner AV	Flux du signal	Caméscope ou console
A	VIDEO 3 INPUT	←	Sortie vidéo composite
a	VIDEO 3 INPUT L/R	←	Sortie audio analogique G/D

Connexion d'un décodeur satellite ou câble ou d'une autre source vidéo



Avec ce type de connexion, vous pouvez utiliser votre décodeur satellite ou câble pour écouter vos programmes TV favoris par l'ampli-tuner AV et compenser l'absence de sorties audio du téléviseur.

Étape 1: Signaux vidéo

Sélectionnez une option vidéo (**A**, **B** ou **C**) en fonction de la source vidéo puis effectuez la connexion. Le téléviseur doit être branché à l'ampli-tuner AV avec le même type de connexion.

Étape 2: Signaux audio

Sélectionnez une option audio (**a**, **b** ou **c**) en fonction de la source vidéo puis effectuez la connexion.

- Avec la connexion **a**, vous pouvez écouter (avec le groupe d'enceintes B) et enregistrer des signaux audio d'une source vidéo.
- Pour bénéficier des modes d'écoute Dolby Digital et DTS, utilisez l'option **b** ou **c**. (Utilisez **a** et **b** ou **a** et **c** pour l'enregistrement.)

Connexions	Ampli-tuner AV	Flux du signal	Video source	Flux du signal
A	COMPONENT VIDEO VIDEO 2 IN	←	Sortie vidéo composant	Optimale
B	VIDEO 2 IN S	←	Sortie S-Video	Bonne
C	VIDEO 2 IN V	←	Sortie vidéo composite	Standard
a	VIDEO 2 IN L/R	←	Sortie audio analogique G/D	
b	DIGITAL IN COAXIAL	←	Sortie numérique coaxial	
c	DIGITAL IN OPTICAL 2	←	Sortie numérique optique	

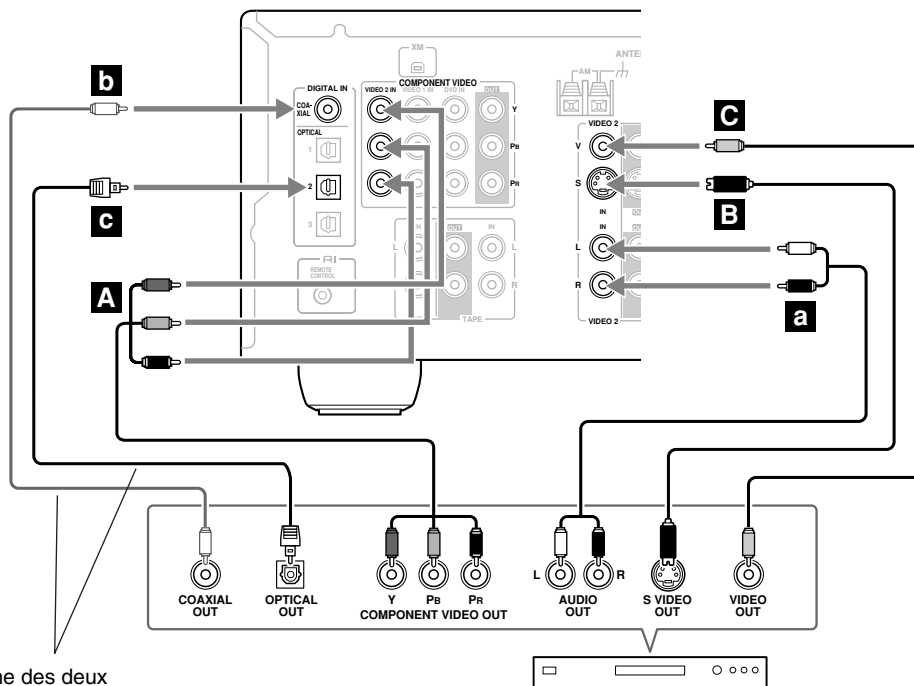

Utiliser une des deux
La connexion **b** doit être assignée
(voyez page 35)

Tuner satellite/câble, décodeur, etc.

Connexion d'un lecteur CD ou tourne-disque

■ Lecteur CD ou tourne-disque (MM) avec préamplificateur phono incorporé

Étape 1 :

Choisissez une connexion correspondant à votre lecteur CD (a, b ou c). Utilisez la connexion a pour un tourne-disque avec préamplificateur phono incorporé.

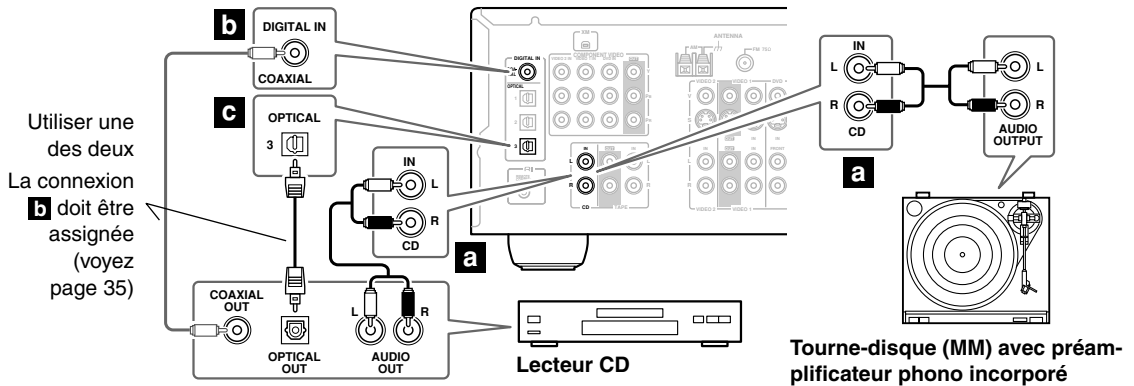

- Avec la connexion **a**, vous pouvez écouter (avec le groupe d'enceintes B) et enregistrer des signaux audio du lecteur CD ou du tourne-disque.
- Pour connecter le lecteur CD numériquement, choisissez l'option **b** ou **c**. (Utilisez **a** et **b** ou **a** et **c** pour l'enregistrement.)

Connexions	Ampli-tuner AV	Flux du signal	CD ou tourne-disque
a	CD IN L/R	←	Sortie audio analogique G/D
b	DIGITAL IN COAXIAL	←	Sortie numérique coaxial
c	DIGITAL IN OPTICAL 3	←	Sortie numérique optique

■ Tourne-disque (MM) avec préamplificateur phono incorporé

Un préamplificateur phono est indispensable pour brancher un tourne-disque ne disposant pas de préampli phono.

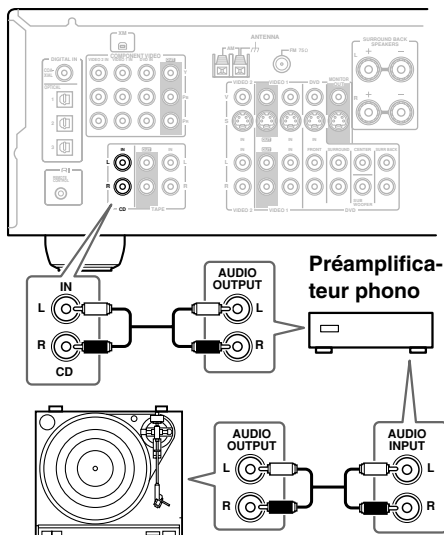

■ Tourne-disque équipé d'une cartouche MC (à bobine mobile)

Un préampli phono et un ampli MC sont nécessaires pour brancher un tourne-disque avec une cartouche MC (bobine mobile).

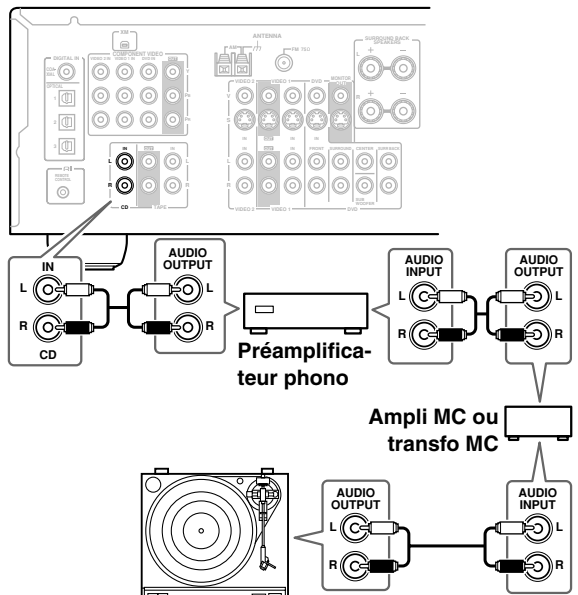

Connexion d'un élément compatible HDD

A la mise sous presse de ce document, le dock Remote Interactive Onkyo est le seul élément compatible HDD disponible.

■ Pour éléments compatibles HDD gérant la vidéo

Branchez les sorties audio analogiques ainsi que la sortie analogique S-VIDEO de votre élément compatible HDD aux prises VIDEO 2 IN L/R et VIDEO 2 IN S de l'ampli-tuner AV.

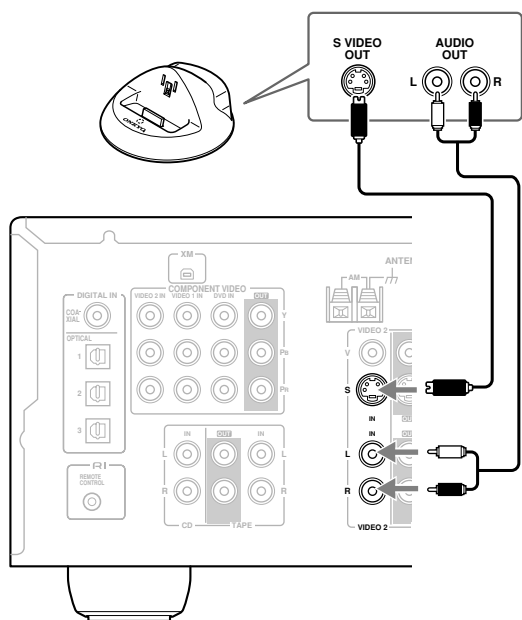

■ Pour les éléments compatibles HDD ne gérant pas la vidéo

Branchez les sorties audio analogiques de l'élément compatible HDD aux prises TAPE IN L/R de l'ampli-tuner AV.

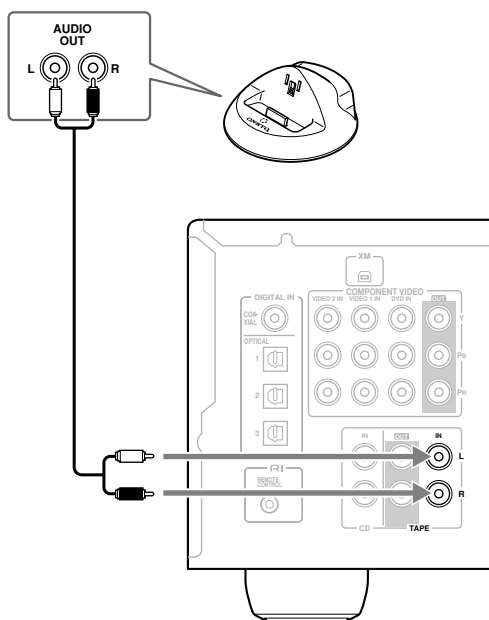

Remarques:

- Branchez le dock Remote Interactive avec un câble **RI** (voyez page 33).
- Réglez le sélecteur RI MODE du dock Remote Interactive sur HDD.
- Réglez l'affichage d'entrée de l'ampli-tuner AV sur HDD (voyez page 35).
- Voyez le mode d'emploi du dock Remote Interactive.

Connexion d'un enregistreur à cassette, CDR, MiniDisc ou DAT

Étape 1:

Sélectionnez une option (**a**, **b** ou **c**) en fonction de l'enregistreur et effectuez la connexion.

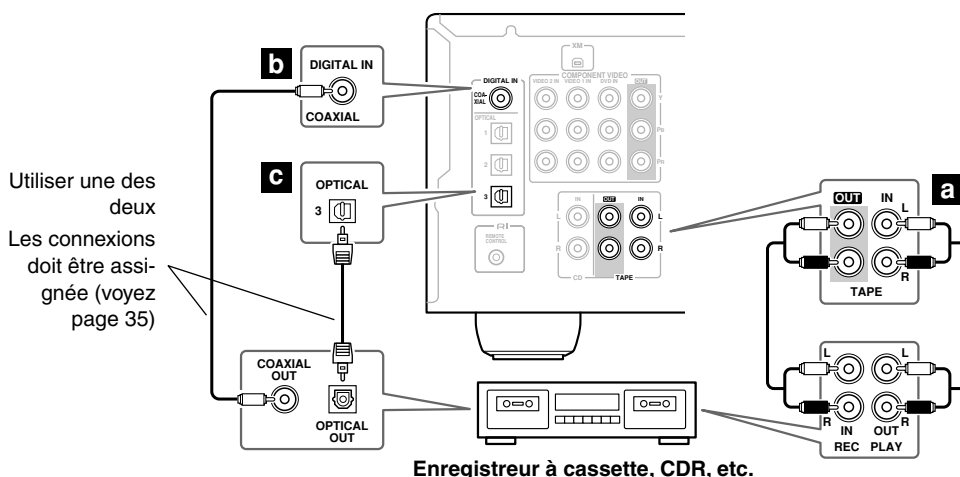

- Avec la connexion **a**, vous pouvez utiliser le groupe d'enceintes B.
- Pour brancher l'enregistreur avec une connexion numérique, choisissez les options **a** et **b** ou **a** et **c**.

Connexions	Ampli-tuner AV	Flux du signal	Enregistreur à cassette/CDR/MD/DAT
a	TAPE IN L/R TAPE OUT L/R	← ⇒	Sortie audio analogique G/D Entrée audio analogique G/D
b	DIGITAL IN COAXIAL	←	Sortie numérique coaxial
c	DIGITAL IN OPTICAL 3	←	Sortie numérique optique

Alimenter d'autres éléments avec les prises en face arrière

Le panneau arrière de l'ampli-tuner AV comporte une prise de courant qui permet de brancher le cordon d'un autre élément AV. Vous pouvez laisser l'interrupteur d'alimentation de cet élément en position ON: l'appareil est mis sous tension et hors tension respectivement quand vous mettez le ampli-tuner AV sous tension et en mode de veille.

Attention:

- Vérifiez que la capacité totale des éléments branchés aux prises AC OUTLET ne dépasse pas la capacité spécifiée (100 W, par exemple).

Remarques:

- Les éléments Onkyo dotés de prises **RI** doivent être branchés directement à des prises secteur et non à la prise d'alimentation AC OUTLET de l'ampli-tuner AV.
- Le type et la capacité de la prise dépendent du pays où vous avez acheté l'ampli-tuner AV.

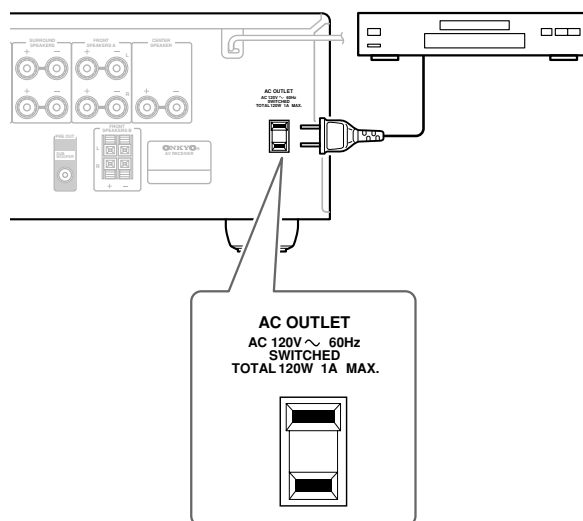

Connexion d'éléments compatibles Onkyo **RI**

Étape 1: Assurez-vous que l'élément Onkyo est également branché à l'ampli-tuner AV avec un câble analogique (connexion **a** dans les exemples de connexions) (voyez page 24 à 32).

Étape 2: Effectuez la **RI** connexion.

Étape 3: Si vous utilisez un élément MD, CDR ou HDD, changez l'affichage d'entrée (voyez page 35).

RI (Remote Interactive) vous permet d'utiliser les fonctions spéciales suivantes **RI** :

■ Mise sous tension/en veille automatique

Quand vous lancez la lecture sur un élément branché via **RI**, tandis que le ampli-tuner AV est en mode de veille, ce dernier est automatiquement mis sous tension et choisit l'élément en question. De même, quand vous activez le mode de veille du ampli-tuner AV, tous les éléments branchés via **RI** passent aussi en mode de veille. Cette fonction n'est pas disponible si vous branchez l'élément à une prise AC OUTLET en face arrière du ampli-tuner AV.

■ Direct Change (choix automatique de la source d'entrée)

Quand vous déclenchez la lecture sur un appareil branché via **RI**, le ampli-tuner AV choisit automatiquement l'élément en question comme source d'entrée. Si le lecteur DVD est branché à l'entrée DVD multi-canaux de l'ampli-tuner AV, appuyez sur le bouton [MULTI CH] (voyez page 37) pour profiter de tous les canaux car la fonction Direct Change **RI** ne sélectionne que les connecteurs FRONT DVD IN.

■ Pilotage avec la télécommande

Vous pouvez piloter vos éléments Onkyo compatibles **RI** en pointant la télécommande vers le capteur de l'ampli-tuner AV. Ce pilotage n'est possible que si vous entrez le bon code de télécommande au préalable (voyez page 59).

Remarques:

- Utilisez exclusivement des câbles **RI** pour les connexions **RI**. Les câbles **RI** sont fournis avec les lecteurs Onkyo (DVD, CD, etc.).
- Certains éléments disposent de deux prises **RI**. Dans ce cas, le choix de la prise que vous reliez au ampli-tuner AV n'a aucune importance. L'autre prise permet de brancher un second appareil compatible **RI**.
- La prise **RI** du ampli-tuner AV sert uniquement à brancher des éléments d'Onkyo. N'y branchez pas d'appareils d'autres fabricants car cela pourrait provoquer des dysfonctionnements.
- Certains éléments n'offrent pas toutes les fonctions **RI**. Consultez les manuels fournis avec vos appareils.

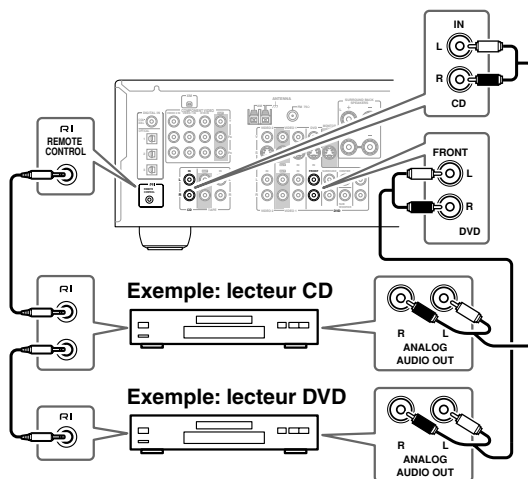

Connexion du cordon d'alimentation

- Branchez le cordon d'alimentation de l'ampli-tuner AV et le caisson de grave à une prise de courant de tension appropriée.

Remarques:

- Avant de brancher le cordon d'alimentation secteur, connectez tous les éléments AV et les enceintes.
- La baisse de tension momentanée produite quand vous mettez le ampli-tuner AV et le caisson de grave sous tension pourrait affecter d'autres appareils électriques. Si cela pose problème, branchez le ampli-tuner AV à un autre circuit.

Mise sous tension de l'ampli-tuner AV

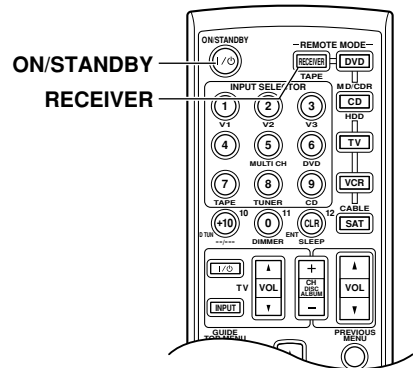
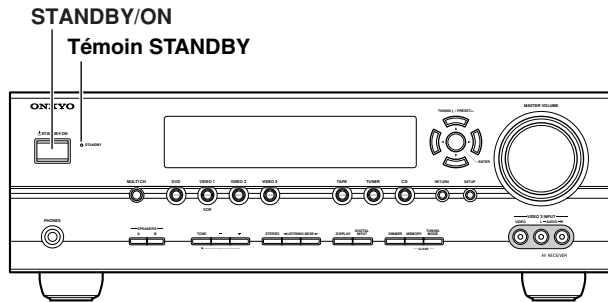

Mise sous tension et veille

1

Ampli-tuner AV

Télécommande



ou



Appuyez sur le bouton [STANDBY/ON].

Vous pouvez aussi procéder en appuyant sur le bouton [RECEIVER] puis [ON/STANDBY] de la télécommande.

Le ampli-tuner AV et l'écran s'allument et le témoin STANDBY s'éteint.

Pour mettre le ampli-tuner AV hors tension, appuyez sur le bouton [STANDBY/ON] ou bouton [ON/STANDBY] de la télécommande pour sélectionner le mode de veille du ampli-tuner AV. Pour éviter d'être surpris par un bruit assourdissant à la prochaine mise sous tension, réglez toujours le volume au minimum avant de mettre le ampli-tuner AV hors tension.

Appuyez sur l'interrupteur [POWER] pour mettre le subwoofer sous tension (ON) (sauf sur le modèle nord-américain).

Simplifier les opérations

Pour simplifier les opérations, vous pouvez configurer rapidement l'ampli-tuner AV avant de l'utiliser pour la première fois. Ces réglages ne sont à faire qu'une seule fois.

■ Avez-vous branché un élément à une entrée audio numérique?

Si oui, voyez "Assignation des sources d'entrée aux entrées numériques" à la page 35.

■ Avez-vous branché un enregistreur MD, un graveur CD ou un élément compatible HDD nouvelle génération Onkyo?

Si oui, voyez "Changer l'affichage de sélecteur d'entrée" à la page 35.

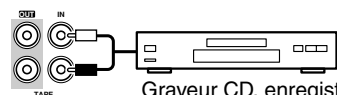
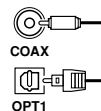

Graveur CD, enregistreur MD, dock RI etc.

Tester les enceintes

Pour vérifier si toutes les enceintes fonctionnent correctement, appuyez sur le bouton [TEST TONE] de la télécommande.

Chaque enceinte produit une tonalité de test quand vous la choisissez et son nom apparaît alors à l'écran. Appuyez à nouveau sur le bouton [TEST TONE] pour couper la tonalité de test.

- Si une enceinte n'émet pas de tonalité de test ou si celle-ci est produite par une autre enceinte que celle affichée à l'écran, vous avez peut-être fait une erreur de branchement lors de l'installation de vos enceintes: vérifiez vos connexions (voyez page 19).
- Il est impossible d'effectuer un test tant que les enceintes du groupe B sont activées ou qu'un casque est branché.

Première utilisation

Assignation des sources d'entrée aux entrées numériques

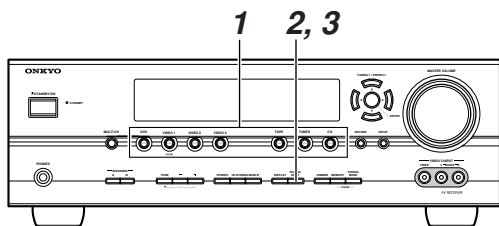

Pour bénéficier des fonctions Dolby Digital et DTS, branchez le lecteur DVD au ampli-tuner AV avec une connexion audio numérique (coaxiale ou optique). Voici les assignations par défaut.

Source d'entrée	Assignation par défaut
DVD	COAX
VIDEO 1	OPT 1
VIDEO 2	OPT 2
VIDEO 3	----
TAPE	----
CD	OPT 3

Cette fonction permet de changer les assignations des entrées numériques. Si, par exemple, vous branchez votre lecteur DVD à la prise DIGITAL IN OPTICAL 1 (OPT1), assignez cette prise à la source d'entrée DVD de la façon suivante.

1

Appuyez sur le bouton de sélection de la source d'entrée à assigner.
(Les entrées numériques ne peuvent pas être assignées à la source d'entrée TUNER.)

2

Appuyez sur le bouton [DIGITAL INPUT].
L'assignation actuelle s'affiche.

DVD : COAX

3

Appuyez plusieurs fois sur le bouton [DIGITAL INPUT] pour choisir "COAX", "OPT1", "OPT2", "OPT3" ou "----" (analogique).

DVD : OPT1

Remarque:

Vérifiez que les éléments reliés par connexion numérique sont configurés pour produire des signaux audio numériques. Voyez leur mode d'emploi.

Changer l'affichage de sélecteur d'entrée

Si vous branchez un enregistreur MiniDisc, un graveur CD ou un élément compatible HDD nouvelle génération d'Onkyo compatible **RI** aux prises TAPE IN/OUT ou VIDEO 2 IN, il faut changer ce réglage pour que **RI** fonctionne convenablement.

Ce réglage peut uniquement être modifié sur le ampli-tuner AV.

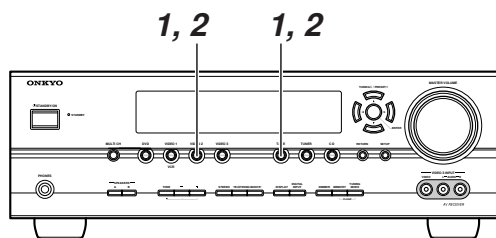

1

Appuyez sur le bouton de sélection d'entrée [TAPE] ou [VIDEO 2] de sorte que "TAPE" ou "VIDEO2" s'affiche à l'écran.

TAPE

VIDEO2

2

Maintenez le bouton de sélection d'entrée [TAPE] ou [VIDEO 2] enfoncé jusqu'à ce que la source apparaisse à l'écran (après environ 3 secondes).

Répétez cette étape pour choisir la source "MD", "CDR" ou "HDD".
Pour le sélecteur d'entrée TAPE, le réglage change selon l'ordre suivant:
TAPE → MD → CDR → HDD

Pour le sélecteur d'entrée VIDEO 2, le réglage change selon l'ordre suivant:
VIDEO 2 ↔ HDD

Remarque:

Vous pouvez assigner HDD au sélecteur d'entrée TAPE ou VIDEO 2 mais pas aux deux simultanément.

Ecoute des appareils AV

Fonctionnement élémentaire de l'ampli-tuner AV

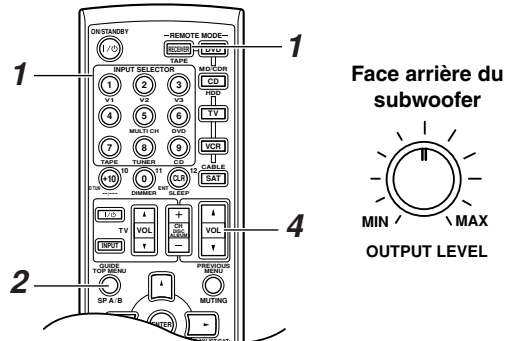
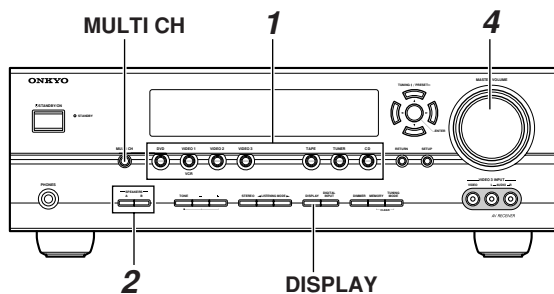

- 1**

Ampli-tuner AV

Télécommande

Choisissez la source d'entrée avec les boutons de sélection ampli-tuner AV.

Pour choisir la source d'entrée avec la télécommande, appuyez sur le bouton [RECEIVER] REMOTE MODE puis utilisez ses boutons INPUT SELECTOR.

Sur la télécommande, les boutons [V1], [V2] et [V3] sélectionnent les sources d'entrée VIDEO 1, VIDEO 2 et VIDEO 3.
- 2**

Ampli-tuner AV

Télécommande

Pour activer ou couper les enceintes, utilisez les boutons SPEAKERS [A] et [B] de l'ampli-tuner AV ou le bouton [SP A/B] de la télécommande.

Une pression sur le bouton [SP A/B] de la télécommande permet de sélectionner successivement les réglages suivants: Speaker Set A → Speaker Set A&B → Speaker Set B → Off.

Lorsque le groupe d'enceintes B est activé, le groupe d'enceintes A est réduit au mode de reproduction 5,1 canaux.

Témoins

Voyez page 5 pour en savoir plus sur les groupes d'enceintes A et B.
- 3**

Lancez la reproduction sur la source.

Pour regarder un DVD ou une autre source vidéo, sélectionnez sur votre téléviseur l'entrée vidéo branchée à la sortie MONITOR OUT de l'ampli-tuner AV.
- 4**

Ampli-tuner AV

Télécommande

Vous pouvez régler le volume avec la commande MASTER VOLUME ou le bouton [VOL] de la télécommande.

Le volume peut être réglé sur MIN, 1-79 ou MAX. Le ampli-tuner AV est conçu pour les applications Home Theater. Il offre une large plage de volume permettant un réglage de niveau précis.

Réglez le niveau du caisson de grave actif avec la commande OUTPUT LEVEL.

Vu que l'oreille humaine est moins sensible aux sons très graves, le commun des mortels a tendance à régler le caisson de grave actif à un niveau trop élevé. Voici une astuce pour obtenir un réglage correct: réglez le caisson de grave actif au niveau qui vous semble correct puis réduisez légèrement son volume.
- 5**

Choisissez un mode d'écoute approprié et régatez-vous!

Voyez "Choix du mode d'écoute" à la page 46.

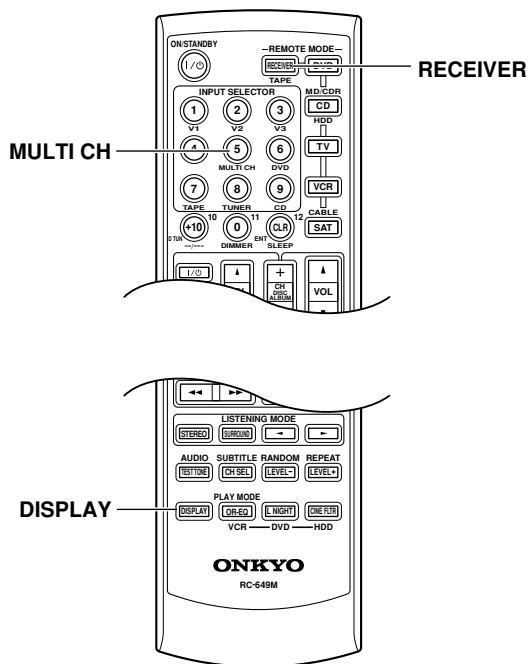

Utilisation des entrées DVD multicanal

L'entrée DVD multicanal sert à brancher individuellement les sorties audio analogiques 7,1 d'un élément tel qu'un lecteur DVD, un lecteur DVD Audio/SACD ou un décodeur MPEG. Pour en savoir plus sur les connexions, voyez page 26.



Appuyez sur le bouton [RECI-VER] REMOTE MODE puis sur le bouton [MULTI CH].

Le témoin MULTI CH s'affiche à l'écran.

Témoin MULTI CH



Le son reçu à l'entrée DVD multicanal est affecté à la source d'entrée DVD.

Remarque:

- Si vous sélectionnez l'entrée multicanal DVD, les réglages de configuration d'enceintes de la page 54 sont ignorés et les signaux de l'entrée multicanal sont envoyés tels quels aux enceintes.

Affichage d'informations sur la source

Voici comment afficher diverses informations sur la source d'entrée actuellement choisie.



Appuyez sur le bouton [RECI-VER] REMOTE MODE plusieurs fois sur le bouton [DISPLAY] pour passer en revue les informations disponibles.

Voici les informations généralement disponibles.

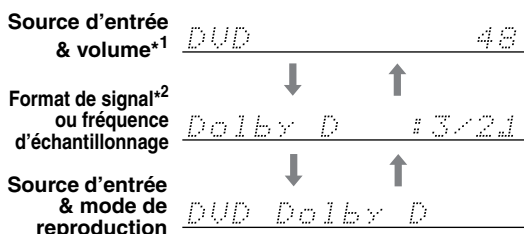

- *1 Quand vous écoutez la radio AM ou FM, la bande de fréquences, le numéro de présélection et la fréquence de la station sont affichés.
- *2 Si le signal d'entrée est analogique ou si vous écoutez une station AM ou FM, l'écran n'affiche aucune information sur le format. En présence d'un signal d'entrée PCM, l'écran affiche la fréquence d'échantillonnage. Si le signal d'entrée est numérique mais pas du format PCM, son format est affiché. Ces informations sont affichées pendant environ 3 secondes. L'écran retourne ensuite à l'affichage précédent.

Remarque:

- Le mode d'écoute n'est affiché que lorsque le groupe d'enceintes A est activé.

Sens des informations affichées pour les canaux Surround

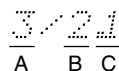

- A: Le nombre de canaux avant (avant gauche, avant droit et central).
- B: Numéro des canaux surround (surround gauche et surround droite). S'il existe un canal surround central arrière, son numéro est 3.
- C: Canal LFE du subwoofer ("1" indique la présence de ce canal).

Ecouter la radio

Ecouter des stations AM/FM

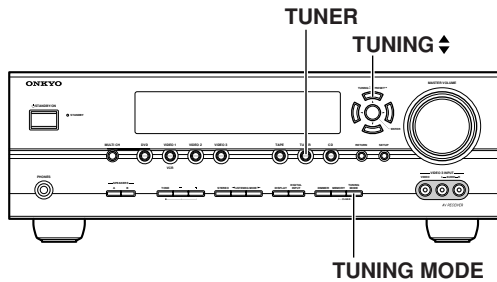

Grâce au tuner intégré, vous pouvez écouter vos stations AM et FM favorites.

1 TUNER



Choisissez "AM" ou "FM" avec le bouton [TUNER].

Dans cet exemple, la bande FM a été sélectionnée.

FM 87.5 MHz

Bande Fréquence

(La véritable exposition dépend du pays.)

Recherche de stations radio AM/FM

■ Mode de recherche automatique des stations

1 TUNING MODE



Appuyez sur le bouton [TUNING MODE] de sorte que le témoin AUTO s'affiche à l'écran.

2 TUNING / PRESET



Appuyez sur le bouton TUNING haut/bas [▲]/[▼].

La recherche s'interrompt dès qu'une station a été trouvée.

■ Mode de recherche manuel des stations

1 TUNING MODE



Appuyez sur le bouton [TUNING MODE] de sorte que le témoin AUTO disparaisse de l'écran.

2 TUNING / PRESET

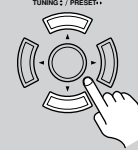

Maintenez enfoncé le bouton TUNING haut/bas [▲]/[▼].

La fréquence cesse de changer dès que vous relâchez le bouton.

Appuyez plusieurs fois sur les boutons pour changer la fréquence par pas.

Sur le modèle américain, la fréquence change par pas de 0,2 MHz sur la bande FM et de 10 kHz sur la bande AM. Sur les autres modèles, elle change par pas de 0,05 MHz sur la bande FM et de 9 kHz (ou 10 kHz) sur la bande AM.

Quand il reçoit une station, seul le témoin TUNED apparaît. Quand vous écoutez une station FM stéréo, le témoin FM STEREO apparaît aussi.

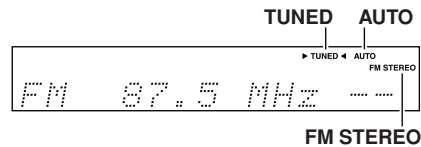

Réception d'un faible émetteur FM stéréo

Si le signal d'une station FM stéréo est faible, il se pourrait que le tuner ne puisse pas la capter correctement.

Dans ce cas, activez le mode de recherche manuelle et écoutez la station en mono.

Remarque:

- Vous pouvez aussi utiliser les boutons haut/bas [▲]/[▼] de la télécommande pour sélectionner une station de radio.

Ecouter la radio—suite

■ Recherche d'une station radio par fréquence

Vous pouvez sélectionner une station AM ou FM en entrant directement la fréquence correspondante.

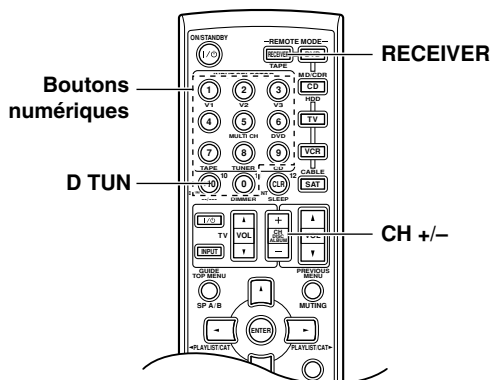

1 Appuyez sur le bouton [RECEIVER] puis sur le bouton [D TUN].

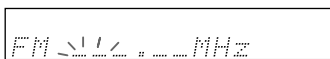

(La véritable exposition dépend du pays.)

Le bouton [RECEIVER] clignote.

2 Dans les 8 secondes, entrez la fréquence de la station avec les boutons numériques.

Pour choisir la fréquence 87.5 (FM), par exemple, appuyez sur 8, 7, 5.

Remarque: Tant que le bouton [RECEIVER] clignote, il est impossible de changer de source d'entrée avec la télécommande.

1 Recherchez la station AM/FM ou le canal XM à mémoriser.

Voyez page 40 pour sélectionner les canaux XM.

2 Appuyez sur le bouton [MEMORY].

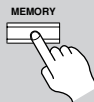

Le témoin MEMORY s'affiche et le numéro de la mémoire clignote.

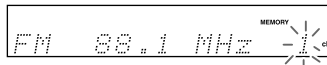

3 Tant que le témoin MEMORY est affiché (environ 8 secondes), vous pouvez choisir un numéro de mémoire 1–40 avec les boutons PRESET [◀]/[▶].

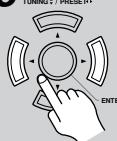

4 Appuyez sur le bouton [MEMORY] pour mémoriser la station.

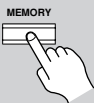

La fréquence est mémorisée et le numéro de la mémoire cesse de clignoter.

Répétez cette procédure pour mémoriser d'autres stations AM/FM ou canaux XM.

■ Sélection de programmes

1 Pour sélectionner un programme, servez-vous des boutons PRESET [◀]/[▶] ou des boutons CH [+/-] de la télécommande.



Programmer des stations AM/FM et des canaux XM

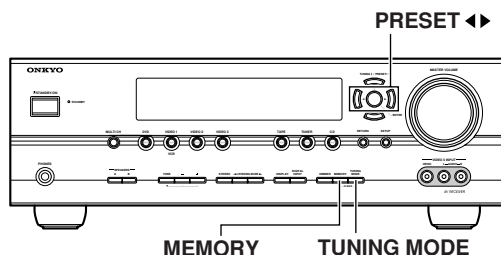

■ Effacer une mémoire

1 Choisissez la mémoire à effacer.

Voyez le paragraphe précédent.

2 Maintenez le bouton [MEMORY] enfoncé en appuyant sur le bouton [TUNING MODE].

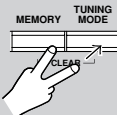

La mémoire choisie est effacée et son numéro disparaît de l'écran.

Vous pouvez mémoriser jusqu'à 40 stations radio AM/FM et canaux XM sous forme de programmes.

Ecouter XM Satellite Radio® (modèle pour l'Amérique du Nord uniquement)

Informations importantes concernant XM Radio

Pour recevoir XM Radio avec ce récepteur, il faut acheter une antenne optionnelle XM Passport System et s'abonner à la programmation payante de XM. Notez que XM n'a de licence que pour les 48 Etats contigus des Etats-Unis (et n'est donc pas disponible en Alaska ou à Hawaii) ainsi que pour certaines zones du Canada. Le service XM Radio n'est actuellement pas disponible au Mexique ni ailleurs que dans les états contigus des Etats-Unis à l'exception de certaines zones du Canada. Pour suivre l'évolution de la disponibilité de ce service, veuillez consulter le site internet de XM: <http://www.xmradio.com> ou <http://www.xmradio.ca>

Remarque:

Le matériel et l'abonnement de base mensuel sont vendus séparément. Les plus grands canaux sont disponibles moyennant un surcoût mensuel. Il peut y avoir des frais d'installation ainsi que d'autres charges et taxes dont des frais d'activation payables une seule fois. Les frais d'abonnement sont uniquement à charge du consommateur. Tous les frais et la programmation sont susceptibles de changer.

À propos de XM Radio:

Vous pouvez aller au-delà du système AM et FM et écouter XM Satellite Radio. XM propose plus de 160 canaux numériques de divertissement audio dont des canaux de musique 100% sans publicité, dans les marchés les plus importants aux Etats-Unis.

Les canaux ayant fréquemment recours à un langage explicite sont indiqués par un XL. Le blocage de canaux est disponible pour les récepteurs XM en appelant le 1-800-XMRADIO.

À propos de XM Canada:

XM Canada propose la plus grande variété de musique sans pauses publicitaires – ainsi que des chaînes parlées des plus captivantes. XM Canada crée du contenu original reflétant le caractère unique de la culture canadienne, et le diffuse à travers l'Amérique du Nord.

Canadian Satellite Radio Inc. offre son service de radio par satellite sous la marque XM Canada. XM Canada a obtenu une licence canadienne exclusive de XM Satellite Radio Inc.

Pour de plus amples renseignements sur XM Canada, visitez le site www.xmradio.ca Ou appelez 1-877-GET-XMSR.

Avertissement contre tout désassemblage:

Il est interdit de copier, décompiler, désassembler, démonter ou manipuler les technologies incorporées dans des récepteurs compatibles avec le système XM Satellite Radio. De plus, le logiciel de compression de la voix AMBE® inclus dans ce produit est protégé par les droits de la propriété intellectuelle incluant les droits de brevet, les droits d'auteur et les secrets commerciaux de Digital Voice Systems, Inc. L'utilisateur de ce logiciel ou de tout autre contenu dans une radio XM se voit explicitement interdire de copier, décompiler, désassembler ou manipuler le code de l'objet ou de convertir ce code sous forme lisible par l'homme. Le logiciel est cédé sous licence exclusivement pour un usage au sein de ce produit.

Connexion de XM Passport System

Le XM Passport System est vendue séparément. Vous pouvez acheter le XM Passport System sur le site web de XM: <http://www.xmradio.com> (Amérique) <http://www.xmradio.ca> (Canada)

Branchez le "Passport System" à la prise d'antenne XM en face arrière.

Prise d'antenne XM

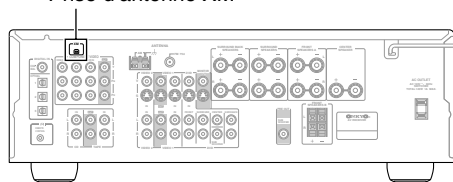

Placez le XM Passport System près d'une fenêtre orientée au sud, dépourvue de tout obstacle entre elle et le ciel.

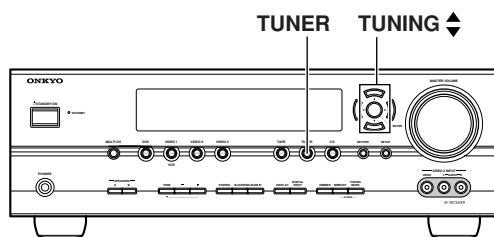

Sélectionner la radio XM par satellite

1

TUNER



Appuyez plusieurs fois sur le sélecteur d'entrée [TUNER] pour sélectionner XM.

Si "CHECK ANTENNA" apparaît à l'affichage, vérifiez si le XM Passport System est branchée correctement.

S'abonner à XM Satellite Radio

Avant d'utiliser XM Satellite Radio, il faut ouvrir un compte. Il vous faut une des grandes cartes de crédit et votre identité XM Satellite Radio ID, que vous pouvez obtenir avec l'ampli-tuner AV, comme expliqué ci-dessous ou avec l'ensemble "Passport System".

1	<p>Utilisez les boutons TUNING haut/bas [▲]/[▼] pour sélectionner le canal 0.</p> <p>Votre numéro d'identité "XM Satellite Radio ID" est affiché. Ecrivez-le ci-dessous.</p> <p>ID _____</p>
2	<p>Pour ouvrir un compte allez sur le site: http://activate.xmradio.com Ou appelez le: 1-800-967-2346</p> <p>Pour XM Canada, rendez-vous sur: http://xmradio.ca Ou appelez le: 1-877-GET-XMSR</p>

Remarques:

- Le canal 0 ne peut pas être sélectionné en mode "Category Search". Choisissez le mode "Channel Search" (voyez page 41).
- Les lettres suivantes ne sont pas utilisées pour les identifications XM Satellite Radio ID: I, O, S, F.

Sélection de canaux de radio XM

Il y a trois façons de choisir les canaux radio XM:

- **Sélection par canal:** choisissez n'importe quel canal.
- **Sélection par catégorie:** recherchez le canal par catégorie.
- **Sélection directe:** entrez un numéro de canal.

Remarque:

Il est impossible de sélectionner le mode de recherche par canal ou par catégorie tant que les témoins ► ◀ clignotent pour indiquer qu'une recherche est en cours.

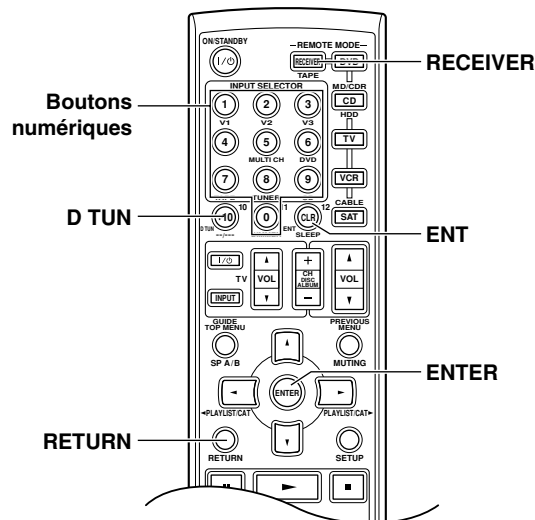

■ Mode "Channel Search"

1	<p>Appuyez sur le bouton [RECEIVER] puis sur le bouton [ENTER] pour choisir le mode "Channel Search".</p> <p>ChannelSearch</p>
2	<p>Utilisez les boutons haut/bas [▲]/[▼] pour sélectionner le canal.</p> <p>050 The Loft</p> <p>No. de canal Nom de canal</p> <p>Servez-vous des boutons gauche/droit [◀]/[▶] pour choisir une catégorie.</p>

■ Mode "Category Search"

1	<p>Appuyez sur le bouton [RECEIVER] puis sur le bouton [ENTER] pour choisir le mode "Category Search".</p> <p>CategorySearch</p>
2	<p>Utilisez les boutons gauche/droite [◀]/[▶] pour sélectionner une catégorie et les boutons haut/bas [▲]/[▼] pour sélectionner un canal dans cette catégorie.</p>



■ Sélection directe

Vous pouvez choisir un canal radio XM en entrant directement son numéro.

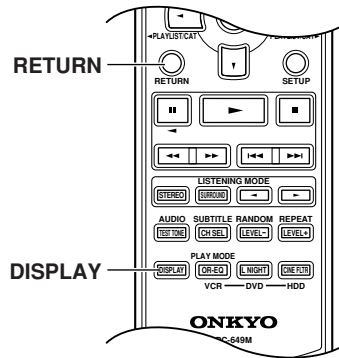
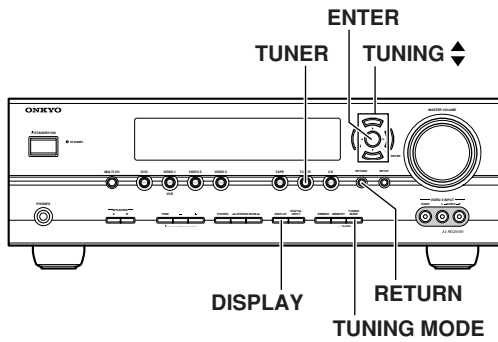

1	<p>Appuyez sur le bouton [RECEIVER] puis sur le bouton [D TUN]. Le bouton [RECEIVER] clignote.</p> <p>XM</p>
2	<p>Dans les 8 secondes, entrez le numéro du canal avec les boutons numériques.</p> <p>Le canal est sélectionné.</p> <p>Pour choisir le canal 20, par exemple, appuyez sur 0, 2, 0 ou 2, 0, [ENT].</p> <p>Remarque: Tant que le bouton [RECEIVER] clignote, il est impossible de changer de source d'entrée avec la télécommande.</p>

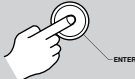



Sélection de canaux XM en face avant:

1 	<p>Appuyez sur le bouton [TUNING MODE] pour choisir le mode “Channel Search” ou “Category Search”.</p>
2 	<p>Appuyez plusieurs fois sur le bouton [ENTER] pour choisir une catégorie.</p>
1 	<p>Utilisez les boutons TUNING haut/bas [▲]/[▼] pour sélectionner un canal. En mode “Channel Search”, vous pouvez sélectionner n’importe quel canal. En mode “Category Search”, vous ne pouvez sélectionner que des canaux de la catégorie choisie.</p>

Sélection du canal précédent:

1 Receptor de AV RETURN  Télécommande 	<p>Pour écouter le canal XM sélectionné précédemment, appuyez sur le bouton [RETURN].</p>
--	---

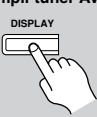
Afficher les informations radio XM

1 Ampli-tuner AV DISPLAY  Télécommande 	<p>Appuyez plusieurs fois sur le bouton [DISPLAY] pour passer en revue les informations disponibles.</p>
---	--

Les informations suivantes sont affichées:

Nom de canal	XM The Loft
No. de canal et no. de programme	XM 050 5
Catégorie	CAT >Rock
Artiste	NAME>Coldplay
Titre du morceau	TITL>Clocks
Mode d’écoute	XM Stereo

Remarques:

- Si la catégorie, artiste ou titre de morceau n’est pas disponible, “- -” apparaît.
- Le mode d’écoute n’est affiché que lorsque le groupe d’enceintes A est activé.

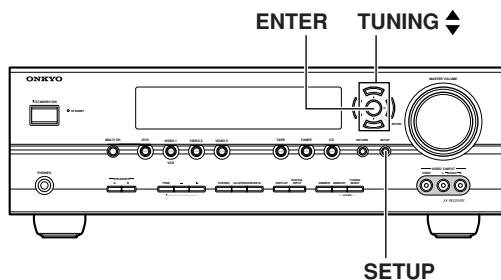

Positionnement de XM Passport System

Vous pouvez vérifier la force du signal radio XM et régler la position de XM Passport System en conséquence.

1



Appuyez sur le bouton [SETUP] de l'ampli-tuner AV.

2

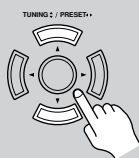

Utilisez les boutons haut/bas [▲]/[▼] pour sélectionner "5. ANT Aiming" puis appuyez sur [ENTER].

5. ANT Aiming

3

Réglez la position de XM Passport System pour obtenir une barre de réception du signal "SAT" aussi longue que possible.

SAT: [#####-----]

Si vous ne recevez pas de signal satellitaire, appuyez sur le bouton bas [▼] pour afficher l'indicateur de réception du signal terrestre (TER) et réglez le XM Passport System pour obtenir une barre aussi longue que possible.

Les signaux terrestres ne sont disponibles que dans certaines zones.

TER: [#####-----]

Tant que la réception du signal est bonne, vous pouvez écouter la radio XM par voie terrestre ou satellitaire au choix.

Messages de la radio XM

Les messages suivants peuvent apparaître lorsque vous utilisez la radio XM.

CHECK ANTENNA

Le XM Passport System n'est pas correctement branchée. Vérifiez les connexions.

UPDATING

Le code crypté d'utilisateur XM est mis à jour. Veuillez attendre.

NO SIGNAL

Le signal est trop faible. Vérifiez la connexion de XM Passport System et réorientez-la pour une meilleure réception.

LOADING

L'ampli-tuner AV recherche ou décode des données audio ou de texte. Veuillez attendre.

OFF AIR

Le canal XM que vous avez sélectionné ne transmet rien actuellement. Choisissez un autre canal.

Fonctions générales

Ce chapitre décrit des fonctions disponibles pour toutes les sources d'entrées.

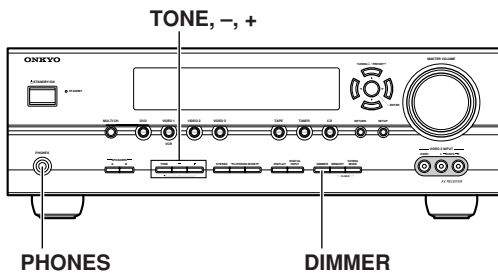
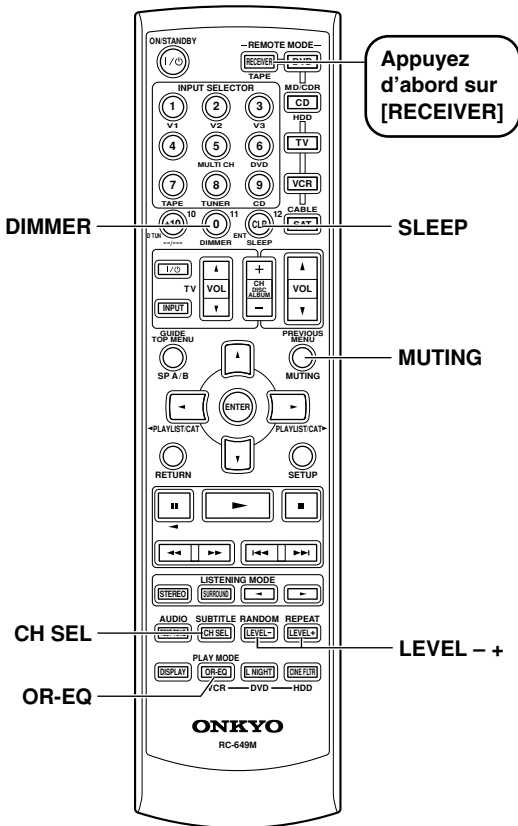

Réglage de luminosité de l'écran

Cette fonction vous permet de régler la luminosité de l'écran.

Receptor de AV



DIMMER

Télécommande



DIMMER

Appuyez plusieurs fois sur le bouton [DIMMER] pour choisir la luminosité voulue: faible, plus faible ou normale.

Réglage du grave et de l'aigu

Vous pouvez régler les graves et les aigus des enceintes avant à tout moment, sauf quand le mode de reproduction Direct ou Pure Audio (pas sur le modèle américain du nord) est actif.

1



Appuyez plusieurs fois sur le bouton [TONE] de l'ampli-tuner AV pour choisir "Bass" ou "Treble".

2

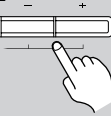

Réglez le timbre avec les boutons TONE [-]/[+].

■ Bass

Cette fonction permet d'accentuer ou d'atténuer les graves des enceintes avant sur une plage de -10 dB à +10 dB (par pas de 2 dB).

■ Treble

Cette fonction permet d'accentuer ou d'atténuer les aigus des enceintes avant sur une plage de -10 dB à +10 dB (par pas de 2 dB).

Éteuffer le son du ampli-tuner AV

Cette fonction permet d'éteuffer temporairement le son de l'ampli-tuner AV.



MUTING

Appuyez sur le bouton [MUTING] de la télécommande.

Le son est coupé et le témoin MUTING clignote à l'écran.



Pour désactiver cette fonction d'éteuffement du ampli-tuner AV, appuyez à nouveau sur le bouton [MUTING] de la télécommande ou réglez le volume. Le son est à nouveau audible et le témoin MUTING disparaît.

La fonction de sourdine est désactivée quand vous activez le mode de veille du ampli-tuner AV.

Utilisation de l'égaliseur OptiResponse

Si vous utilisez le HT-R540 avec les jeu d'enceintes cinéma, l'égaliseur OptiResponse confère davantage de dynamique aux bandes son de films ainsi qu'à la musique que vous écoutez.



OR-EQ

Appuyez sur le bouton [OR-EQ] pour activer ou désactiver l'égaliseur OptiResponse.

Utilisation des fonctions Timer

Vous pouvez utiliser la fonction Sleep pour mettre automatiquement le ampli-tuner AV hors tension après un délai défini.



Appuyez plusieurs fois sur le bouton [SLEEP] de la télécommande pour choisir le délai voulu.

La plage de réglage s'étend de 90–10 minutes (par pas de 10 minutes).

Quand vous définissez une valeur temporelle, le témoin SLEEP s'affiche à l'écran. L'écran affiche le délai choisi pendant environ cinq secondes avant de retourner à l'affichage précédent.

Témoin SLEEP

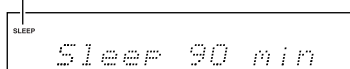

Pour désactiver la fonction Timer, appuyez sur le bouton [SLEEP] jusqu'à ce que le témoin SLEEP disparaisse.

Pour vérifier la durée restante, appuyez sur le bouton [SLEEP]. Si vous appuyez sur [SLEEP] tant que le délai est affiché, la valeur temporelle est raccourcie de 10 minutes.

Utilisation d'un casque

Pour une écoute privée, vous pouvez brancher un casque d'écoute stéréo (doté d'une fiche d'1/4") à la prise PHONES de l'ampli-tuner AV.

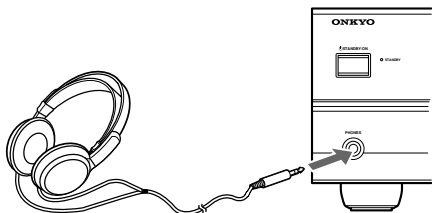

Remarques:

- Réglez le volume à la valeur minimum avant de brancher le casque d'écoute.
- Quand vous branchez une fiche à la prise PHONES, le son des groupes d'enceintes "A" et "B" est automatiquement coupé.
- Quand vous branchez un casque d'écoute, l'ampli-tuner active le mode d'écoute stéréo (à moins que ce mode ne soit déjà réglé sur "Pure Audio, Mono, Stereo ou Direct,")
- Si vous avez choisi l'entrée DVD multicanal, vous n'entendez que les canaux avant gauche et droit dans le casque.

Réglage du niveau des enceintes

Vous pouvez régler le niveau des enceintes individuelles du groupe A. Ces réglages temporaires sont annulés quand vous mettez le ampli-tuner AV en mode de veille.

1



Choisissez l'enceinte avec le bouton [CH SEL] de la télécommande et réglez son volume avec les boutons [LEVEL-] et [LEVEL+].

Vous pouvez régler le niveau de chaque enceinte entre -12 dB et +12 dB (-15 dB à +12 dB pour le subwoofer).

Left : 0dB

Remarques:

- Cette fonction n'est pas disponible tant que le son du ampli-tuner AV est coupé.
- Ce réglage n'est pas disponible pour les enceintes que vous avez réglées sur "No" ou "None" avec le paramètre "SP Config."

■ Groupe d'enceintes B

Quand le groupe d'enceintes B est activé, vous pouvez régler le volume des canaux gauche et droit sur une plage comprise entre -12 dB et +12 dB.

Left(B) : 0dB

- Ces réglages sont mémorisés quand vous mettez l'ampli-tuner AV en mode de veille.
- Quand le groupe d'enceintes B est activé, vous ne pouvez pas régler le niveau des enceintes surround arrière du groupe A.

■ Casque

Si un casque est branché, vous pouvez régler le niveau de chaque haut-parleur du casque entre -12 dB et +12 dB.

HP Left : 0dB

- Ces réglages sont mémorisés quand vous mettez l'ampli-tuner AV en mode de veille.

Choix du mode d'écoute

Choix du mode d'écoute

Pour en savoir plus sur les modes disponibles, voyez "Description des modes d'écoute" à la page 48.

- Pour bénéficier des fonctions Dolby Digital et DTS, branchez le lecteur DVD au ampli-tuner AV avec une connexion audio numérique (coaxiale ou optique).
- La disponibilité des différents modes de reproduction dépend du format du signal entrant.
- Si vous avez branché un casque d'écoute, seuls les modes de reproduction "Pure Audio" (pas sur le modèle américain du nord), "Mono", "Direct" et "Stereo" sont disponibles.
- Il est impossible de sélectionner les modes d'écoute quand le groupe d'enceintes A est coupé.

Avec la ampli-tuner AV

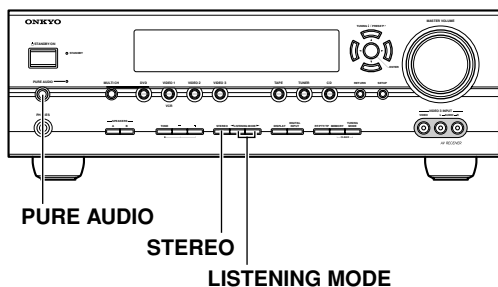

- **Bouton [PURE AUDIO] (pas sur le modèle américain du nord)**
Ce bouton permet de choisir le mode de reproduction Pure Audio. Lorsque ce mode est sélectionné, le ampli-tuner AV ne produit aucun signal vidéo et son écran est éteint.
Une nouvelle pression sur ce bouton sélectionne le mode d'écoute précédent.
- **Bouton [STEREO]**
Ce bouton active le mode de reproduction Stereo.
- **Boutons LISTENING MODE [◀] [▶]**
Ces boutons permettent de sélectionner successivement tous les modes d'écoute pouvant être utilisés avec la source choisie.

Avec la télécommande

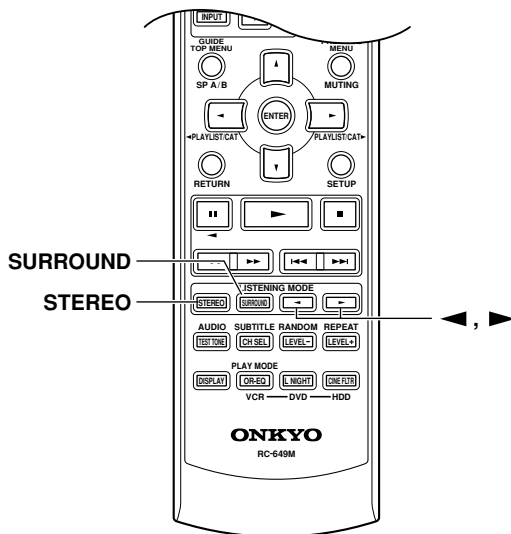

- **Bouton [STEREO]**
Ce bouton active le mode de reproduction Stereo.
- **Bouton [SURROUND]**
Ce bouton permet d'activer les modes de reproduction Dolby Digital, DTS et Neural Surround (uniquement sur le modèle pour l'Amérique du Nord).
- **Boutons LISTENING MODE [◀] [▶]**
Ces boutons permettent de sélectionner successivement tous les modes d'écoute pouvant être utilisés avec la source choisie.

Choix du mode d'écoute—suite

Le tableau ci-dessous indique les modes d'écoute disponibles pour les divers formats de signal d'entrée.

Format de la source		PCM ^{*1} analogique	Dolby Digital				DTS/DTS 96/24 ^{*2}				Multich analog
			3/2.1 2/2.1	2/0	1/0, 1+1	Autre	3/2.1 2/2.1	2/0	DTS-ES		
									Discrete	Matrix	
Mode d'écoute		CD, TV, radio, cassette, etc.	DVD, DTV, etc.				DVD, CD, etc.				DVD
Pure Audio (pas sur le modèle américain du nord) Direct		✓	✓	✓	✓	✓	✓	✓	✓	✓	✓
Stereo Mono		✓	✓	✓	✓	✓	✓	✓	✓		
Multich											✓
PLIIx Movie/Music/Game ^{*3} Neo:6 Cinema Neo:6 Music		✓		✓				✓			
Neural Surround ^{*4} (Américain du nord uniquement)		✓									
Dolby	Dolby D		✓			✓					
	Dolby D + Neo:6 Dolby D EX Dolby D+PLIIx Music		✓								
	Dolby D+PLIIx Movie		✓								
	DTS										
DTS	DTS, DTS 96/24					✓			✓ ^{*5}		
	DTS-ES Discrete								✓		
	DTS-ES Matrix									✓	
	DTS+Neo:6 DTS+Dolby EX DTS+PLIIx Music					✓					
	DTS+PLIIx Movie					✓					
DSP conçus par Onkyo	Mono Movie Orchestra Unplugged Studio-Mix TV Logic All Ch Stereo Full Mono ^{*6}	✓	✓	✓	✓	✓	✓	✓	✓		

*1. En mode d'écoute "Pure Audio" ou "Direct", les signaux PCM de 32 kHz, 44,1 kHz et 48 kHz sont traités à 64 kHz, 88,2 kHz et 96 kHz respectivement. Pour tous les modes d'écoute autres que "Pure Audio", "Direct" et "Stereo", les signaux PCM de 64 kHz, 88,2 kHz et 96 kHz sont traités à 32 kHz, 44,1 kHz et 48 kHz respectivement.

*2. Pour tous les modes d'écoute autres que "Pure Audio", "Direct", "Stereo" et "DTS 96/24", les signaux DTS 96/24 sont traités comme des signaux DTS normaux.

*3. Si le paramètre Surr Back st réglé sur "None" ou quand les enceintes B sont activées, Pro Logic II normal est utilisé.

*4. Non disponible pour des signaux d'entrée PCM de 88.2 kHz et 96 kHz.

*5. Si le paramètre Surr Back st réglé sur "None" ou quand les enceintes B sont activées, DTS normal est utilisé.

*6. Disponible lorsque des enceintes surround sont connectées.

■ : Disponible uniquement sur des systèmes de lecture 6,1/7,1 canaux. Non disponible si les enceintes B sont activées.

■ : Disponible uniquement sur des systèmes de lecture de 7,1 canaux. Non disponible si les enceintes B sont activées.

Astuce: Vous pouvez vérifier le format du signal d'entrée numérique. Voyez "Affichage d'informations sur la source" à la page 37.

Description des modes d'écoute

Les modes d'écoute de l'ampli-tuner AV permettent de recréer l'ambiance d'une salle de cinéma ou de concert chez vous avec une haute fidélité et un son surround exceptionnels.

Cette illustration montre les enceintes actives pour les différents modes d'écoute avec le système d'enceintes à 7,1 canaux.

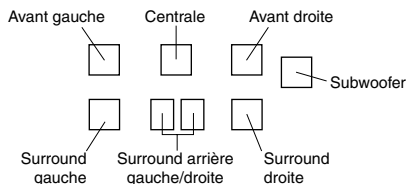

Pure Audio (pas sur le modèle américain du nord)

Ce mode désactive l'écran et les circuits vidéo internes pour minimiser les sources de bruit et produire un son d'une extraordinaire fidélité. (Comme le circuit vidéo est coupé, aucun signal vidéo n'est produit dans ce mode.)

Direct

Les signaux audio de la source d'entrée sont transmis directement avec un traitement minimum pour obtenir un son d'une grande fidélité. Tous les canaux audio de la source sont transmis tels quels.

Stereo

Le son est envoyé aux enceintes avant gauche et droite et subwoofer.

Mono

Choisissez ce mode pour regarder un vieux film dont la bande sonore est mono ou pour choisir la langue du canal gauche ou droit pour certains films. Vous pouvez aussi l'utiliser pour lire un DVD ou d'autres sources contenant des données audio multiplex (comme les DVD de karaoké).

Dolby Pro Logic IIx

Dolby Pro Logic II

Dolby Pro Logic IIx élargit n'importe quelle source à 2 canaux pour une écoute sur 7,1 canaux. Il produit une sensation de surround extrêmement naturelle, enveloppant parfaitement l'auditeur. Comme la musique et les films, les jeux vidéo profitent des effets spatiaux impressionnants et des images exceptionnelles.

Si vous n'utilisez pas d'enceintes surround arrière, "Dolby Pro Logic II" est utilisé au lieu de "Dolby Pro Logic IIx".

- **PLIIx Movie**

Ce mode peut servir pour n'importe quel film stéréo ou Dolby Surround (Pro Logic) (TV, DVD, VHS, p.ex.).

- **PLIIx Music**

Ce mode peut servir pour n'importe quelle source musicale stéréo ou Dolby Surround (Pro Logic) (CD, radio, cassette, TV, VHS, DVD, p.ex.).

- **PLIIx Game**

Choisissez ce mode avec des jeux vidéo, notamment ceux portant le logo Dolby Pro Logic II.

Dolby Digital

Choisissez ce mode pour des DVD portant le label Dolby Digital et Dolby Digital TV. Ce son surround numérique est le format le plus courant et vous place au centre de l'action, comme si vous vous trouviez au cinéma ou dans une salle de concert.



Dolby Digital EX DTS+Dolby EX

Ces modes élargissent les sources Dolby Digital et DTS à 5,1 canaux pour une lecture sur 6,1/7,1 canaux. Ils sont particulièrement adaptés aux bandes sons Dolby Digital EX contenant un canal arrière surround encodé par matrice. Ce canal ajoute une dimension supplémentaire et crée un son surround enveloppant, idéal pour des effets de rotation et de passage au vol. Utilisez-les avec des DVD portant le logo Dolby Digital ou DTS.



Dolby Digital+PLIIx Music DTS+PLIIx Music

Ces modes utilisent le mode Pro Logic IIx Music pour élargir les sources Dolby Digital et DTS 5,1 pour une écoute sur 6,1/7,1 canaux. Utilisez-les avec des sources musicales Dolby Digital ou DTS 5,1 (DVD et émissions TV Dolby Digital, p.ex.).



Dolby Digital+PLIIx Movie DTS+PLIIx Movie

Ces modes utilisent le mode Pro Logic IIx Movie pour élargir les sources Dolby Digital et DTS 5,1 pour une écoute sur 7,1 canaux. Utilisez-les avec des sources musicales Dolby Digital ou DTS 5,1 (DVD et émissions TV Dolby Digital).



DTS

Le format DTS digital surround accepte jusqu'à 5,1 canaux distincts et utilise moins de compression pour une reproduction haute fidélité. Utilisez-le avec des DVD et CD portant le logo DTS.



DTS 96/24

Choisissez ce mode pour les sources DTS 96/24. Ce format est un DTS haute résolution avec une fréquence d'échantillonnage de 96 kHz et une résolution de 24 bits pour une fidélité hors du commun. Utilisez-le avec des DVD portant le logo DTS 96/24.



DTS-ES Discrete

Utilisez ce mode pour des bandes sons DTS-ES Discrete utilisant un canal arrière surround pour une *vraie* lecture à 6,1/7,1 canaux. Les sept canaux audio complètement séparés offrent une meilleure image spatiale et une localisation du son sur 360 degrés, idéale pour les sons qui circulent à travers les canaux surround. Utilisez-le avec des DVD qui portent le logo DTS-ES, notamment ceux ayant une piste son DTS-ES Discrete.



DTS-ES Matrix

Utilisez ce mode pour des bandes sons DTS-ES Matrix utilisant un canal arrière surround avec encodage matriciel pour une vraie lecture à 6,1/7,1 canaux. Utilisez-le avec des DVD qui portent le logo DTS-ES, notamment ceux ayant une bande son DTS-ES Matrix.



DTS Neo:6

Ce mode élargit n'importe quelle source à 2 canaux pour une écoute sur 6,1 canaux. Il utilise six canaux large bande de décodage matriciel pour données encodées par matrice et produit un effet surround extrêmement naturel enveloppant complètement l'auditeur.

- **Neo:6 Cinema**
Ce mode peut servir pour n'importe quel film stéréo (TV, DVD, VHS, p.ex.).
- **Neo:6 Music**
Ce mode peut servir pour n'importe quelle source musicale stéréo (CD, radio, cassette, TV, VHS, DVD, p.ex.).

Dolby Digital + Neo:6

Ce mode utilise Neo:6 pour élargir des sources Dolby Digital et DTS à 5,1 canaux et arriver à une lecture à 6,1/7,1 canaux. Utilisez-le avec des DVD qui portent le logo Dolby Digital ou DTS et ont une bande son à 5,1 canaux.



Neural Surround

(Américain du nord uniquement)

Neural Surround est à la pointe de la technologie surround pour musique et a été adopté par la radio satellitaire XM pour la transmission radio numérique d'enregistrements surround et d'événements live en mode surround. Neural Surround traite les signaux par domaine de fréquences psycho-acoustique. Ce traitement restitue une image sonore plus détaillée ainsi qu'une meilleure séparation des canaux et localisation des éléments audio. La lecture multicanal surround est échelonnable de 5,1 à 7,1.

Modes DSP conçus par Onkyo

Mono Movie

Ce mode convient pour regarder des vieux films et d'autres sources mono. L'enceinte centrale reproduit le son tel quel, tandis que de la réverbération est ajoutée au signal des autres enceintes pour conférer de la présence au son, même pour des sources mono.

Orchestra

Convient pour la musique classique et d'opéra. Les canaux Surround sont accentués pour élargir l'image stéréo. Ce mode simule en outre la réverbération naturelle d'une grande salle.

Unplugged

Ce mode est conçu pour les instruments acoustiques, le chant et la musique jazz. Il accentue l'image stéréo avant et donne l'impression à l'auditeur de se trouver au premier rang devant la scène.

Studio-Mix

Choisissez ce mode pour la musique Rock et Pop. Ce mode produit une image sonore très "vivante" et recrée l'acoustique d'un club ou d'un concert rock.

TV Logic

Conçu pour accentuer le réalisme de programmes télévisés, ce mode ajoute en outre des informations Surround et améliore l'intelligibilité des dialogues.

All Ch Stereo

Ce mode convient pour la musique de fond. L'image stéréo est produite par tous les canaux (avant, Surround et Surround arrière), de sorte que le son remplisse l'intégralité de la salle d'écoute.

Full Mono

Avec ce mode toutes les enceintes produisent des données audio mono; le son reste donc identique, quel que soit l'endroit où vous vous trouvez.

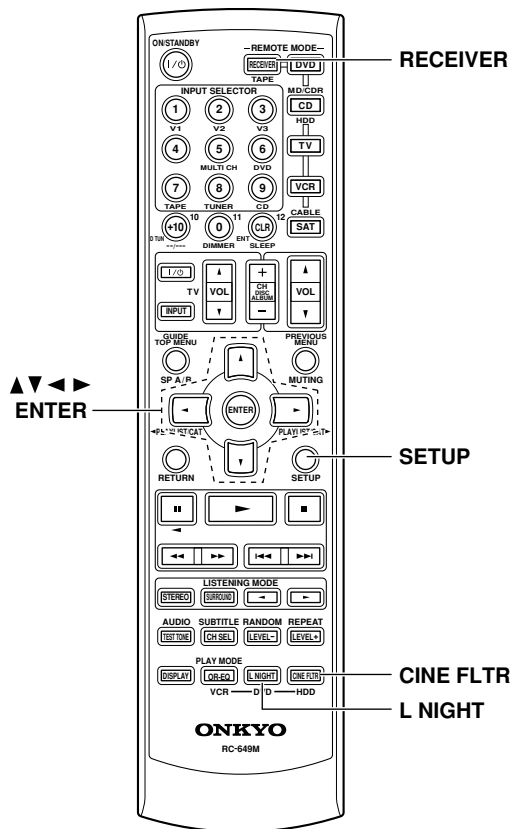

Utilisation de la fonction CinemaFILTER

La fonction CinemaFILTER permet de diminuer la brillance de la bande-son des films. Convenant pour les salles de cinéma, cette brillance aiguë peut devenir gênante à la longue.

La fonction CinemaFILTER est disponible pour les modes de reproduction suivants: Dolby Digital, Dolby Digital EX, PLII/IIx Movie, DTS, DTS-ES, DTS Neo:6 Cinema, DTS 96/24, Dolby/DTS+PLIIx Movie, Dolby/DTS+Neo:6, et DTS+Dolby EXX.

1



Appuyez sur le bouton [RECEIVER] puis plusieurs fois sur [CINE FLTR] pour choisir:

- On:** Fonction CinemaFILTER active.
- Off:** Fonction CinemaFILTER désactivée.

Utilisation des fonctions de réglages sonores

Ces fonctions sont uniquement disponibles pour le groupe d'enceintes "A".

1



Appuyez sur le bouton [RECEIVER] puis sur le bouton [SETUP].

2

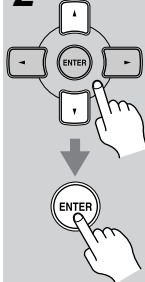

Choisissez "4. Audio Adjust" avec les boutons haut/bas [▲]/[▼] puis appuyez sur le bouton [ENTER].

4. Audio Adjust

3

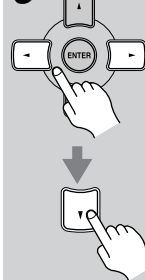

Utilisez les boutons gauche/droite [◀]/[▶] pour choisir les réglages. Appuyez sur le bouton bas [▼] pour choisir le réglage suivant.

Répétez l'étape 3 pour effectuer tous les réglages.

Utilisation de la fonction Late Night (Dolby Digital uniquement)

Cette fonction permet de réduire la plage dynamique d'une source Dolby Digital de sorte que les passages de faible niveau restent audibles à bas volume. Activez cette fonction pour regarder un film tard en soirée sans déranger les voisins.

1



Appuyez sur le bouton [RECEIVER] puis plusieurs fois sur [L NIGHT] pour choisir:

- Off:** Fonction Late Night désactivée.
- Low:** La plage dynamique est légèrement réduite.
- High:** La plage dynamique est fortement réduite.

Remarques:

- L'effet de la fonction "Late Night" dépend de la source Dolby Digital reproduite. Dans certains cas, son effet sera à peine audible.
- La fonction Late Night est annulée quand vous activez le mode de veille du ampli-tuner AV.

4



Appuyez sur le bouton [SETUP].
Les réglages sont terminés.

Cette section décrit le rôle des fonctions Audio Adjust.

Réglages des canaux d'entrée

■ Multiplex

Ce paramètre permet de choisir le canal à reproduire pour une source stéréo multiplex. Servez vous-en pour choisir les canaux audio, voire la langue d'une source multiplex, d'émissions de télévision multilingues, etc.

Main: Reproduction du canal principal (défaut).

Sub: Reproduction du canal auxiliaire.

M/S: Reproduction simultanée des canaux principal et auxiliaire.

■ Mono (2ch)

Ce paramètre permet de choisir le canal à reproduire lorsque vous choisissez le mode "Mono" pour une source stéréo.

L+R: Les canaux gauche et droit sont combinés (défaut).

L: Seul le canal gauche est reproduit.

R: Seul le canal droit est reproduit.

Réglage du mode PLII Music et PLIIX Music

Ces réglages ne s'appliquent qu'aux sources à 2 canaux (stéréo).

■ Panorama

Cette réglage permet d'élargir l'image stéréo avant pour le mode d'écoute "Pro Logic II Music" ou "Pro Logic IIX Music".

On: Fonction Panorama active.

Off: Fonction Panorama coupée (défaut).

■ Dimension

Cette réglage permet d'avancer ou de reculer le champ sonore pour le mode d'écoute "Pro Logic II Music" ou "Pro Logic IIX Music". "3" correspond au réglage par défaut. La plage de réglage est de 0–6. Les valeurs plus élevées avancent le champ sonore, des valeurs plus basses le reculent.

Si l'image stéréo semble trop large ou si le son surround est trop prononcé, décalez l'image sonore vers l'avant. Inversement, si l'image stéréo semble inexistante ou si le son surround est trop faible, reculez l'image sonore.

■ Center Width

Cette réglage permet de régler la largeur du son de l'enceinte centrale pour le mode d'écoute "Pro Logic II Music" ou "Dolby Pro Logic IIX Music". Si vous utilisez une enceinte centrale, se sert uniquement de l'enceinte centrale pour la reproduction du canal central. (Si vous

n'utilisez pas d'enceinte centrale, le canal central est réparti entre les enceintes avant droite et gauche et constitue alors un "canal central fantôme".) Ce paramètre règle le mélange des canaux avant gauche, droit et central et permet de définir l'importance accordée au canal central. La plage de réglage est de 0–7 (3 est le réglage par défaut).

Réglage du mode DTS Neo:6 Music

■ Center Image

Le mode d'écoute "DTS Neo:6 Music" transforme un signal à 2 canaux (stéréo) en une image surround à 6 canaux. Ce paramètre définit l'atténuation des canaux avant gauche et droit pour créer le canal central. La plage de réglage est de 0–5 (2 est le réglage par défaut). Ce réglage est sans effet s'il n'y a pas d'enceinte centrale. Quand ce paramètre est réglé sur 0, les signaux des canaux avant gauche et droit sont atténués de moitié (–6 dB), donnant ainsi l'impression que le son se trouve plutôt au centre. Ce paramètre fournit de bons résultats pour une position d'écoute assez décentrée. Quand il est réglé sur 5, les canaux avant gauche et droit ne sont pas atténués et la balance stéréo originale est conservée.

Réglage du Dolby Digital EX Input Signal

■ Dolby EX

Ce paramètre spécifie le traitement appliqué aux sources Dolby Digital EX. Il n'est pas disponible si vous n'avez pas connecté d'enceintes surround arrière ou que les enceintes B est activé.

Auto: Si les signaux reçus contiennent une balise Dolby Digital EX, le mode Dolby Digital EX est utilisé (défaut).

Manual: Vous avez le choix entre Pro Logic IIX Movie, Pro Logic IIX Music, Dolby Digital et Dolby Digital EX.

Réglage du caisson de grave multicanal

■ SW Sens

Sur certains lecteurs DVD, le signal du caisson de grave multicanal est augmenté de 15 dB par rapport à la normale. Vous pouvez changer la sensibilité du caisson de grave en fonction de votre lecteur DVD. Notez que ce réglage n'affecte que les signaux envoyés à la prise SUBWOOFER de l'entrée DVD multicanal.

Vous avez le choix entre 0 dB (défaut), +5 dB, +10 dB et +15 dB.

Si le caisson de grave est trop fort, essayez le réglage +10 dB ou +15 dB.

Réglages plus avancés

Réglages d'enceintes avancés

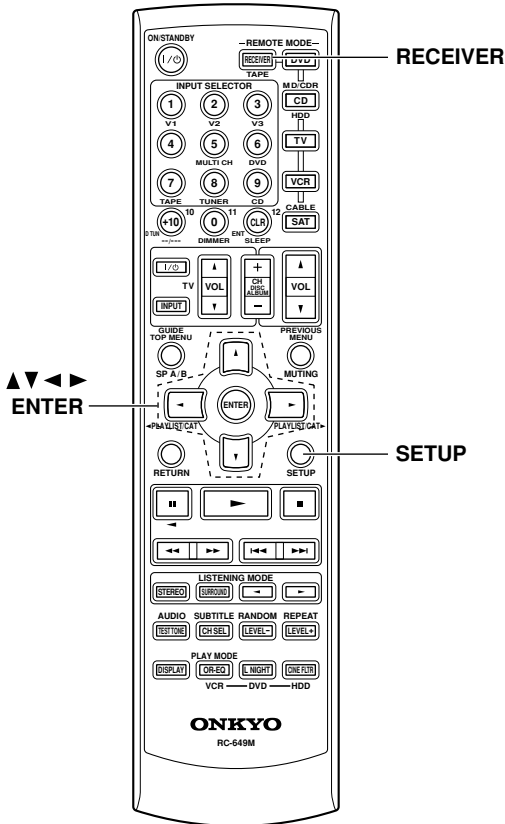

Distance des enceintes

Il est impossible de changer le réglage de distance des enceintes quand un casque est branché, quand le groupe d'enceintes B est activé ou quand vous utilisez l'entrée multi-canal.

Pour obtenir un son Surround vraiment convaincant, le signal de chaque enceinte doit atteindre l'auditeur au même moment. Pour cela, vous devez spécifier la distance entre votre position d'écoute et les enceintes.

1	Mesurez la distance entre chaque enceinte et le point d'écoute et notez les valeurs.
2	Appuyez sur le bouton [RECEIVER] puis sur le bouton [SETUP] de la télécommande.

3	<p>Choisissez "2. Sp Distance" avec les boutons haut/bas [▲]/[▼] puis appuyez sur le bouton [ENTER].</p> <div style="border: 1px solid black; padding: 5px; text-align: center;">2. SP Distance</div>
4	<p>Tant qu'"Unit" est affiché, puis sélectionnez feet ou m eters avec les boutons gauche/droite [◀]/[▶]:</p> <p>feet: Activez cette option pour entrer les distances en pieds ("feet"). La plage de réglage va de 1–30 pieds par pas de 1 pied.</p> <p>meters: Activez cette option pour entrer les distances en mètres. La plage de réglage va de 0,3–9 mètres par pas de 0,3 m.</p>
5	<p>Choisissez "Front" avec le bouton bas [▼] puis définissez la distance des enceintes avant avec les boutons gauche/droite [◀]/[▶] puis appuyez sur le bouton bas [▼] pour choisir l'enceinte suivante.</p>
6	<p>Répétez l'étape étape 5 pour toutes les enceintes.</p> <p>Remarque: Les enceintes que vous avez réglées sur "No" ou "None" avec le paramètre SP Config (page 54) ne sont pas disponibles.</p>
7	<p>Appuyez sur le bouton [SETUP]. Les réglages sont terminés.</p>



Remarques:

- La distance "Center" et "Subwoofer" ne peut pas dépasser la distance "Front" de plus de "1,5 m" (5 ft). Exemple: si vous choisissez la valeur "6 m" (20 ft) pour "Front", vous devez régler la distance "Center" et "Subwoofer" sur "4,5–7,5 m" (15–25 ft).
- La distance "Surround" et "Surround Back" ne peut pas être supérieure de plus de "1,5 m" (5 ft) ni inférieure de plus de "4,5 m" (15 ft) à la distance "Front". Exemple: si vous choisissez la valeur "6 m" (20 ft) pour "Front", vous devez régler les distances "SurrRight", "Surr Left", "Surr Back R" et "Surr Back L" sur "1,5–7,5m" (5–25 ft).

Niveau des enceintes (Level Calibration)

Cette fonction permet de régler individuellement le volume des enceintes afin d'obtenir des signaux de même intensité à la position d'écoute.

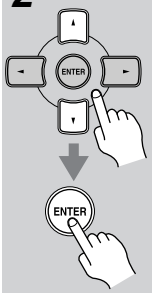
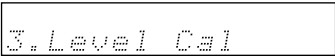
Il est impossible d'ajuster le niveau des enceintes quand un casque est branché, quand le groupe d'enceintes B est activé ou quand l'ampli-tuner AV est coupé.

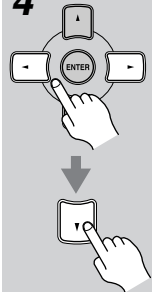
1 	Appuyez sur le bouton [RECEIVER] puis sur le bouton [SETUP] de la télécommande.
2 	Choisissez "3. Level Cal" avec les boutons haut/bas [▲]/[▼] puis appuyez sur le bouton [ENTER]. L'enceinte avant gauche produit le signal de test de bruit rose. 
3	Augmentez le volume jusqu'à ce que le signal de test soit clairement audible. Chaque enceinte produit tour à tour le signal de test et le nom de l'enceinte en question est affiché à l'écran. 
4 	Réglez le niveau de l'enceinte avec les boutons gauche/droite [◀]/[▶] puis appuyez sur le bouton bas [▼] pour choisir l'enceinte suivante. Vous pouvez régler le volume entre -12~ +12dB par pas de 1dB (-15~ +12dB pour le subwoofer).

5

Répétez l'étape 4 jusqu'à ce que le niveau du signal de test soit identique pour chaque enceinte.

Les enceintes que vous avez réglées sur "No" ou "None" avec le paramètre SP Config (page 54) ne produisent pas le signal de test.

6

Appuyez sur le bouton [SETUP].

Les réglages sont terminés.

N'oubliez pas de baisser le volume si vous l'avez augmenté pour régler le niveau des enceintes.

Remarque:

- Vous pouvez régler les niveaux des enceintes plus rapidement: appuyez sur le bouton [TEST TONE] de la télécommande pour produire le signal de test et utilisez les boutons [LEVEL-] puis [LEVEL+] pour régler le niveau et le bouton [CH SEL] pour sélectionner les enceintes.

Les réglages de configuration des enceintes, de fréquence de transfert et de fonction Double Bass ne doivent être modifiés que si vous n'utilisez pas les enceintes fournies. Ces réglages n'est pas possible tant que le casque est raccordé, que le haut-parleur B est en service ou que l'entrée DVD multi-canal est utilisée.

Configuration des enceintes (SP Config)

Cette section explique comment choisir la configuration des enceintes.

Pour des haut-parleurs dotés d'un cône de diamètre supérieur à 16 cm (6-1/2"), choisissez **Large** (full band). Si les haut-parleurs de vos enceintes sont de diamètre inférieur, choisissez **Small** (fréquence de transfert par défaut: 100 Hz).

Vous pouvez changer la fréquence de transfert à la page page 55.

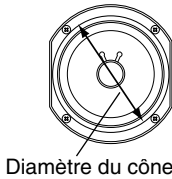

Diamètre du cône

<p>1</p>	<p>Appuyez sur le bouton [RECEIVER] puis sur le bouton [SETUP].</p>
<p>2</p>	<p>Choisissez "1. SP Config" avec les boutons haut et bas [▲]/[▼] puis appuyez sur le bouton [ENTER].</p> <div style="border: 1px solid black; padding: 5px; width: fit-content; margin: 10px auto;">1. SP Config</div>
<p>3</p>	<p>Quand le paramètre "Subwoofer" est sélectionné, utilisez les boutons gauche/droite [◀]/[▶] pour choisir Yes ou No.</p> <p>Yes: Activez cette option si un subwoofer est branché.</p> <p>No: Activez cette option si vous n'avez pas branché de subwoofer.</p>

<p>4</p>	<p>Choisissez "Front" avec le bouton bas [▼] puis sélectionnez Small ou Large avec les boutons gauche/droite [◀]/[▶].</p> <p>Small: Activez cette option si les enceintes avant sont de petite taille.</p> <p>Large: Activez cette option si les enceintes avant sont de grande taille.</p> <p>Remarque:</p> <ul style="list-style-type: none"> Si vous avez réglé Subwoofer sur "No" à l'étape 3, ce paramètre est réglé d'office sur la valeur fixe "Large" et n'est pas affiché.
<p>5</p>	<p>Choisissez "Center" avec le bouton bas [▼] puis sélectionnez Small, Large ou None avec les boutons gauche/droite [◀]/[▶].</p> <p>Small: Activez cette option si l'enceinte centrale est de petite taille.</p> <p>Large: Activez cette option si l'enceinte centrale est de grande taille.</p> <p>None: Activez cette option si vous n'avez pas branché d'enceinte centrale.</p> <p>Remarque:</p> <ul style="list-style-type: none"> Si vous avez réglé le paramètre Front sur "Small" à étape 4 l'option "Large" n'est pas disponible.
<p>6</p>	<p>Choisissez "Surround" avec le bouton bas [▼] puis sélectionnez Small, Large ou None avec les boutons gauche/droite [◀]/[▶].</p> <p>Small: Activez cette option si les enceintes Surround sont de petite taille.</p> <p>Large: Activez cette option si les enceintes Surround sont de grande taille.</p> <p>None: Activez cette option si vous n'avez pas branché d'enceinte Surround.</p> <p>Remarque:</p> <ul style="list-style-type: none"> Si vous avez réglé le paramètre Front sur "Small" à étape 4, l'option "Large" n'est pas disponible.

7

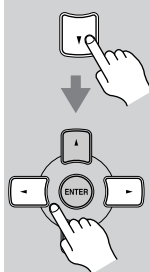

Choisissez “Surr Back” avec le bouton bas [▼] puis sélectionnez **Small, Large ou None** avec les boutons gauche/droite [◀]/[▶].

Small: Activez cette option si les enceintes Surround arrière gauche et droite sont de petite taille.

Large: Activez cette option si les enceintes Surround arrière gauche et droite sont de grande taille.

None: Activez cette option si vous n’avez pas branché d’enceinte Surround arrière gauche ni droite.

Remarques:

- Si vous avez réglé Surround sur “None” à l’étape 6, ce paramètre est réglé d’office sur la valeur fixe “None”.
- Si vous avez réglé le paramètre Surround sur “Small” à l’étape 6, l’option “Large” n’est pas disponible.

8

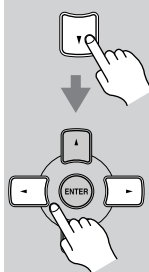

Choisissez “Surr Back Ch” avec le bouton bas [▼] puis sélectionnez **2ch ou 1ch** avec les boutons gauche/droite [◀]/[▶].

2ch: Choisissez cette option si vous avez branché deux enceintes surround arrière (gauche et droite).

1ch: Choisissez cette option si vous avez branché une enceinte surround arrière.

Remarque:

- Si les paramètres “Surround” et “Surr Back” sont réglés sur “None” aux étapes 6 et 7, ce paramètre n’apparaît pas.

Passez à l’étape 9 du réglage “Crossover Frequency”.

Fréquence de transfert (Crossover)

Ce réglage ne s’applique qu’aux enceintes définies comme *Small* lors de la “Configuration des enceintes (SP Config)” à la page 54.

Pour obtenir une restitution optimale des graves, il est impératif de régler la fréquence de transfert en fonction de la taille et de la réponse en fréquence de vos enceintes.

9

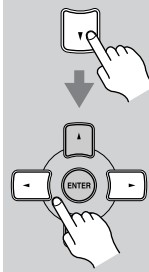

Choisissez “Crossover” avec le bouton bas [▼] puis sélectionnez une fréquence de transfert avec les boutons gauche/droite [◀]/[▶].

Partez du diamètre du plus petit haut-parleur de votre système pour choisir la fréquence de transfert.

Diamètre du cône	Fréquence de transfert
Supérieur 20 cm	40/50/60 Hz*
16–20 cm	80 Hz
13–16 cm	100 Hz (default)
9–13 cm	120 Hz
Inférieur 9 cm	150/200 Hz*

* Choisissez le réglage en fonction de l’enceinte.

Passez à l’étape 10 du réglage “Double Bass” ci-dessous.

Remarques:

- Pour régler cette valeur aussi précisément que possible, vérifiez la réponse en fréquence des enceintes dans leur manuel.
- Choisissez une fréquence de transfert plus élevée si le caisson de grave doit produire plus de son.

Double Bass

La fonction Double Bass permet d’accentuer le grave en acheminant les signaux de basses fréquences des canaux avant gauche et droit au subwoofer. Cette fonction n’est disponible que si le paramètre “Subwoofer” est réglé sur “Yes” à l’étape 3 et le paramètre “Front” à l’étape 4 sur “Large” lors de la configuration des enceintes (page 54).

10

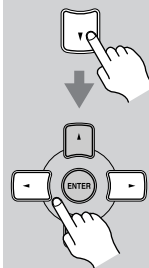

Choisissez “Double Bass” avec le bouton bas [▼] puis sélectionnez l’une des options suivantes avec les boutons gauche/droite [◀]/[▶]:

On: La fonction Double Bass est active. Le grave des canaux avant gauche et droit est également transmis au caisson de grave (par défaut).

Off: La fonction Double Bass est désactivée.

11



Appuyez sur le bouton [SETUP]. Les réglages sont terminés.

Formats de signal d'entrée numérique

Le tableau ci-dessous indique les témoins affichés à l'écran pour chaque format de signal numérique compatible.

Format	Témoin affiché
Dolby Digital	D
DTS	
PCM	PCM

En principe, l'ampli-tuner AV détecte automatiquement le format du signal. Toutefois, si vous rencontrez un des problèmes suivants pendant la reproduction d'une source PCM ou DTS, vous pouvez régler le format de signal sur "PCM" ou "DTS":

- Si le début des plages est coupé pour une source PCM, réglez le format du signal d'entrée sur "PCM".
- Si vous remarquez du bruit quand vous avancez ou reculez sur un CD de format DTS, choisissez "DTS" comme format.

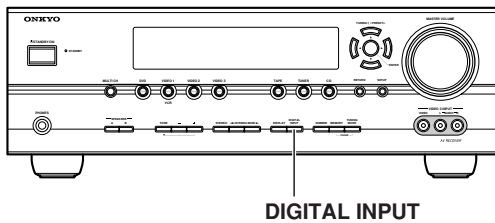

DIGITAL INPUT

1 Maintenez le bouton ampli-tuner AV [DIGITAL INPUT] enfoncé durant environ 3 secondes.

2 Tant qu'"Auto" est affiché (environ 3 secondes), appuyez à nouveau sur le bouton [DIGITAL INPUT] pour sélectionner PCM, DTS ou Auto.

PCM: Seuls les signaux d'entrée de format PCM sont audibles. Si le signal d'entrée n'est pas de format PCM, le témoin PCM clignote et aucun son n'est émis.

DTS: Seuls les signaux d'entrée de format DTS sont audibles. Si le signal d'entrée n'est pas de format DTS, le témoin DTS clignote et aucun son n'est émis.

Auto (réglage d'usine): le format est détecté automatiquement. En l'absence de signal d'entrée numérique, l'entrée analogique correspondante est utilisée.

Corriger la synchronisation du son et de l'image

Quand vous utilisez le mode de balayage progressif sur le lecteur DVD, il peut arriver que le son et l'image soient décalés. Ce paramètre permet d'y remédier en retardant les signaux audio. Vous pouvez le régler entre 0 et 100 millisecondes (ms) par pas de 20 millisecondes.

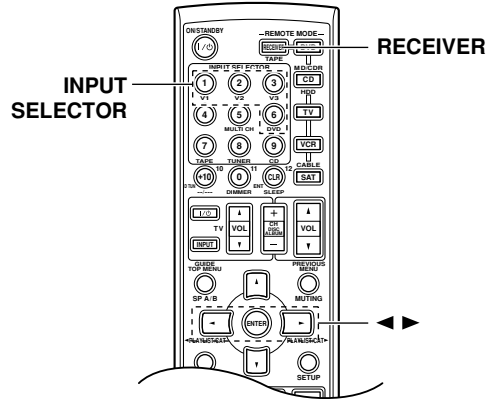

1 Appuyez sur le bouton [RECEIVER] REMOTE MODE.

2 Appuyez et maintenez enfoncé durant plus de 4 secondes le bouton de sélection de la source à corriger.



Il peut s'agir de la source d'entrée [DVD], [VIDEO 1], [VIDEO 2] ou [VIDEO 3].

3 Utilisez les boutons gauche/droit [◀/▶] pour régler le retard de 0 à 100 millisecondes par pas de 20 millisecondes.

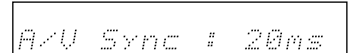

Remarque:

- Ce réglage n'est pas disponible en mode d'écoute "Pure Audio". Cela s'applique en outre au choix du mode "Direct" pour la reproduction de signaux analogiques.

Enregistrement

Ce chapitre décrit l'enregistrement d'une source d'entrée avec un autre élément AV. Vous apprendrez comment enregistrer des signaux audio ainsi que des signaux audio et vidéo.

Enregistrement d'un signal d'entrée

Pour l'enregistrement, vous devez utiliser les appareils AV branchés aux prises TAPE OUT ou VIDEO 1 OUT. Pour en savoir plus la connexion des appareils AV, voyez page 22–33.

1

Servez-vous des boutons de sélection d'entrée pour choisir la source AV à enregistrer.

Les signaux audio de la source d'entrée choisie sont transmis aux prises TAPE OUT et VIDEO 1 OUT.

Vous pouvez écouter le signal de la source pendant l'enregistrement. La commande VOLUME de l'ampli-tuner AV n'a aucun impact sur le niveau d'enregistrement.

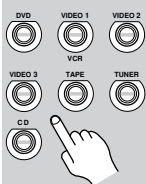

Télécommande

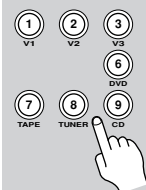

2

Lancez l'enregistrement sur l'élément enregistreur.

3

Lancez la reproduction sur la source AV.

Remarques:

- Vous ne pouvez pas enregistrer le signal d'un élément branché à une entrée numérique. Seuls les signaux des entrées analogiques peuvent être enregistrés.
- Vous ne pouvez pas enregistrer les effets Surround produits par le mode de reproduction.
- Vous ne pouvez pas enregistrer les signaux d'appareils AV branchés aux entrées DVD multicanal.
- Si vous choisissez une autre source d'entrée pendant l'enregistrement, c'est son signal qui est enregistré.
- Quand vous optez pour le mode d'écoute "Pure Audio", les prises VIDEO 1 OUT V et S ne produisent pas de signaux vidéo. Sélectionnez donc un autre mode pour l'enregistrement.

Enregistrer des sources audio et vidéo différentes

Cette fonction permet d'enregistrer le son et l'image de sources d'entrée distinctes et d'ajouter de l'audio à vos enregistrements vidéo. C'est possible car lorsque vous choisissez une source audio uniquement (TAPE, TUNER ou CD), la source d'entrée vidéo ne change pas. Dans l'exemple suivant, un lecteur CD est branché aux prises CD IN et un caméscope est relié à la prise VIDEO 3 INPUT VIDEO. Ces deux signaux sont enregistrés avec le magnétoscope branché aux prises VIDEO 1 OUT.

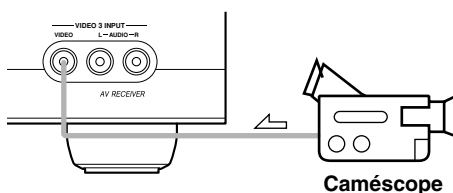

↖ : signal vidéo
↙ : signal audio

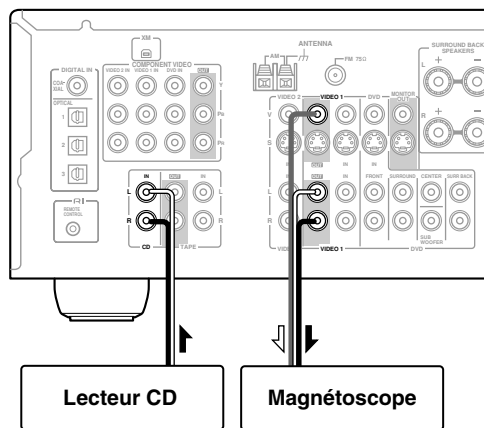

- 1. Préparez la reproduction sur le caméscope et le lecteur CD.**
- 2. Préparez l'enregistrement sur le magnétoscope.**
- 3. Appuyez sur le bouton [VIDEO 3].**
- 4. Appuyez sur le bouton [CD].**
Le lecteur CD est choisi comme source audio. Le signal vidéo du caméscope est toujours présent.
- 5. Démarrez l'enregistrement sur le magnétoscope et lancez la reproduction sur le caméscope et le lecteur CD.**
Le magnétoscope enregistre le signal vidéo du caméscope et le signal audio du lecteur CD.

Piloter d'autres éléments

Vous pouvez utiliser la télécommande RC-649M du ampli-tuner AV pour piloter d'autres éléments, y compris des AV appareils d'autres fabricants. Cette section explique comment entrer le code de télécommande de l'élément à piloter (lecteur DVD, téléviseur ou magnétoscope, par exemple).

Entrer un code de télécommande

Pour piloter un autre élément, assignez d'abord le bon code de télécommande à un bouton REMOTE MODE. Il faut entrer un code pour chaque élément que vous comptez piloter.

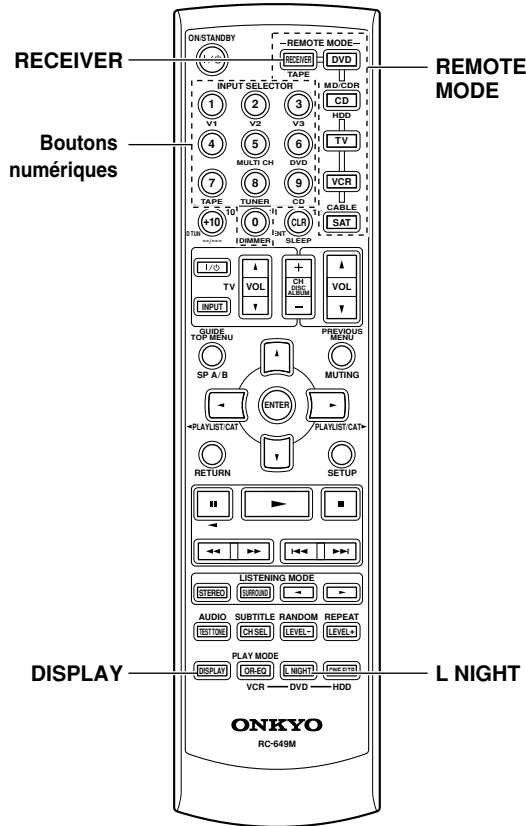

1

Recherchez le code de télécommande de l'élément dans la liste séparée de codes de télécommande.

Les codes sont agencés par catégorie (lecteur DVD, TV, etc.).

2

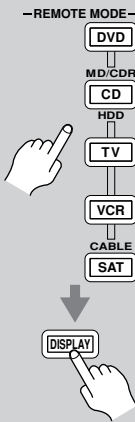

Maintenez le bouton REMOTE MODE à initialiser enfoncé et appuyez sur le bouton [DISPLAY] durant 3 secondes.

Le bouton REMOTE MODE s'allume.

3

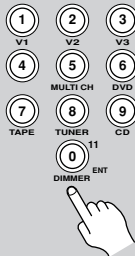

Entrez les 4 chiffres du code de télécommande avec les boutons numériques dans les 30 secondes.

Le bouton REMOTE MODE clignote deux fois.

4

Appuyez de nouveau sur le bouton REMOTE MODE pour sélectionner le mode de télécommande puis pointez la télécommande vers l'élément et vérifiez que le pilotage fonctionne.

Si la télécommande ne fonctionne pas comme vous le souhaitez alors qu'il y a plusieurs codes dans la liste, essayez chaque code pour trouver celui qui fonctionne le mieux.

Remarques:

- Il est impossible d'entrer un code de télécommande pour le bouton [RECEIVER] REMOTE MODE.
- Les codes de télécommande fournis sont corrects à la mise sous presse mais peuvent changer par la suite.

Codes de télécommande pour éléments Onkyo reliés via **RI**

Vous pouvez piloter les éléments Onkyo branchés via **RI** en pointant la télécommande vers l'ampli-tuner AV et non vers l'élément. Cela vous permet de piloter des appareils placés hors de vue dans une armoire, par exemple.

- 1 Assurez-vous que l'élément Onkyo est branché avec un câble **RI** et un câble analogique (RCA/cinch).**
Pour en savoir plus, voyez page 33.
- 2 Entrez le code de télécommande pour le bouton [DVD] ou [CD] REMOTE MODE.**
Bouton [DVD] REMOTE MODE
1612: Lecteur DVD Onkyo avec **RI**
Bouton [CD/MD/CDR/HDD] REMOTE MODE
1327: Lecteur CD Onkyo avec **RI**
1808: Enregistreur MD Onkyo avec **RI**
1322: Graveur CD Onkyo avec **RI**
1993: Élément compatible HDD avec **RI**
Voyez la page précédente pour en savoir plus sur l'entrée des codes de télécommande.
- 3 Appuyez sur le bouton [DVD] ou [CD] REMOTE MODE, pointez la télécommande vers le capteur de l'ampli-tuner AV et pilotez l'élément.**

Pour piloter un élément Onkyo en pointant directement la télécommande vers lui ou pour piloter un élément Onkyo non relié via **RI**, entrez les codes de télécommande suivants:

- Bouton [DVD] REMOTE MODE
0627: Lecteur DVD Onkyo sans **RI** (défaut)
- Bouton [CD/MD/CDR/HDD] REMOTE MODE
1817: Lecteur CD Onkyo sans **RI** (défaut)
0868: Enregistreur MD Onkyo sans **RI**
1323: Graveur CD Onkyo sans **RI**
1990: Élément compatible HDD sans **RI**

Remarque:

Si vous branchez un enregistreur MD, un graveur CD ou un élément compatible HDD Onkyo **RI** aux prises TAPE IN/OUT ou VIDEO 2, il faut régler Input Display sur MD, CDR ou HDD pour que la télécommande fonctionne convenablement (voyez page 35).

Initialiser les boutons REMOTE MODE

Vous pouvez initialiser un bouton REMOTE MODE pour retrouver son code de télécommande par défaut.

- 1** **Maintenez le bouton REMOTE MODE à initialiser enfoncé et appuyez sur le bouton [L NIGHT] durant 3 secondes.**
Le bouton REMOTE MODE s'allume.
- 2** **Appuyez à nouveau sur le bouton REMOTE MODE.**
Le bouton REMOTE MODE clignote deux fois pour indiquer qu'il a été initialisé.
Les boutons REMOTE MODE [DVD] et [CD] sont préprogrammés avec des codes de télécommande pour piloter des lecteurs DVD et CD Onkyo. Quand vous initialisez ces boutons, le code préprogrammé est rétabli.

Initialisation de la télécommande

Vous pouvez initialiser la télécommande pour retrouver ses réglages d'usine.

- 1** **Maintenez le bouton [RECEIVER] REMOTE MODE enfoncé en appuyant sur le bouton [L NIGHT] durant 3 secondes.**
Le bouton [RECEIVER] s'allume.
- 2** **Appuyez à nouveau sur le bouton [RECEIVER] REMOTE MODE.**
Le bouton [RECEIVER] clignote deux fois pour indiquer qu'il a été initialisé.

Pour piloter un autre élément, dirigez la télécommande vers l'élément en question et utilisez les boutons décrits ci-dessous. (Sélectionnez le mode de télécommande adéquat au préalable.) Avec quelques éléments AV, certains boutons ne fonctionnent pas normalement, voire pas du tout.

■ Pilotage d'un téléviseur

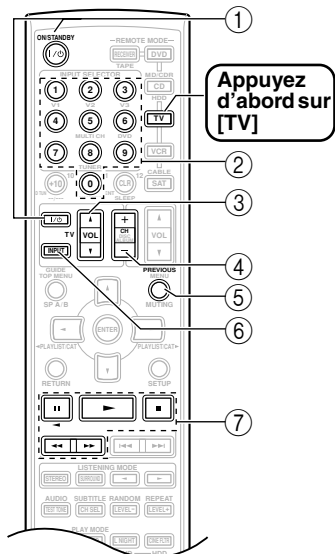

- ① **[ON/STANDBY], TV [⏻/⏮]***
Mise du téléviseur sous tension ou en mode de veille.
- ② **Boutons numériques**
Entrée de numéros.
- ③ **TV VOL [▲]/[▼]***
Réglage de volume du téléviseur.
- ④ **[CH +/-]**
Choix des chaînes sur le téléviseur.
- ⑤ **[PREVIOUS]**
Sélection du canal précédent.
- ⑥ **[TV INPUT]***
Choix de l'entrée magnétoscope du téléviseur.
- ⑦ **[⏸], [▶], [■], [◀◀], [▶▶]**
Pilotage du magnétoscope.

* Les boutons marqués d'un astérisque (*) sont réservés au pilotage d'un téléviseur et sont toujours disponibles, quel que soit le mode de télécommande choisi.

■ Pilotage d'un magnétoscope

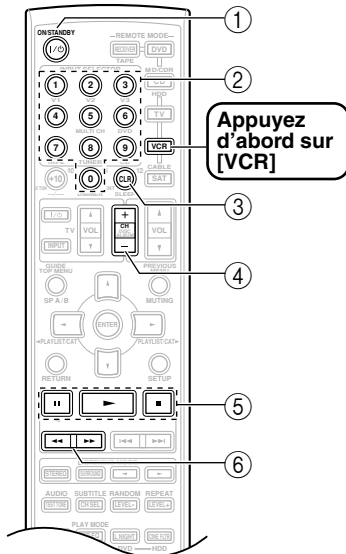

- ① **[ON/STANDBY]**
Mise du magnétoscope sous tension ou en mode de veille.
- ② **Boutons numériques**
Sélection de canaux.
- ③ **[CLR]**
Annulation de fonctions.
- ④ **[CH +/-]**
Choix des chaînes sur le magnétoscope.
- ⑤ **[⏸], [▶], [■]**
Pause, Lecture, Arrêt.
- ⑥ **[◀◀], [▶▶]**
Recul rapide et Avance rapide.

■ Piloter un tuner câble/satellite

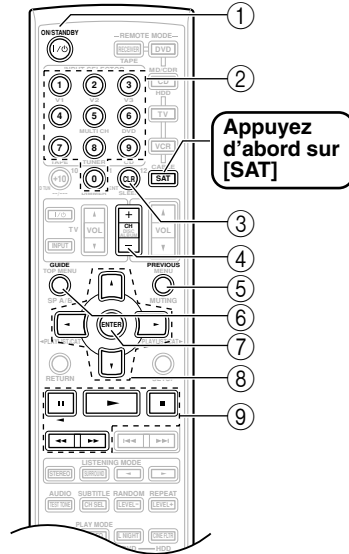

- ① **[ON/STANDBY]**
Activation ou mise en veille du tuner câble/satellite.
- ② **Boutons numériques**
Entrée de numéros.
- ③ **[CLR]**
Annulation de fonctions.
- ④ **[CH +/-]**
Sélection de canaux câble/satellite.
- ⑤ **[PREVIOUS]**
Sélection du canal précédent.
- ⑥ **[GUIDE]**
Affichage du guide de programmes.
- ⑦ **[ENTER]**
Confirmation de la sélection.
- ⑧ **[▲]/[▼]/[◀]/[▶]**
Choix des options au menu.
- ⑨ **[⏸], [▶], [■], [◀◀], [▶▶]**
Activation du magnétoscope.

Dépannage

Si vous rencontrez des problèmes pendant l'utilisation du Home Theater System de 7,1 canaux, cherchez-en la solution dans cette section.

Si vous ne parvenez pas à régler le problème, essayez d'abord d'initialiser l'ampli-tuner AV avant de contacter votre revendeur Onkyo.

Pour rétablir les réglages d'usine de l'ampli-tuner AV, mettez-le sous tension et maintenez le bouton [VIDEO 1] enfoncé en appuyant sur le bouton [STANDBY/ON]. "Clear" apparaît à l'écran et l'ampli-tuner AV passe en mode Standby.

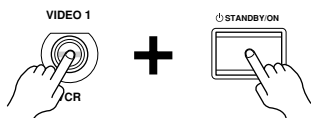

Notez cependant que l'initialisation de l'ampli-tuner AV efface vos présélections de radio et vos réglages personnels.

Alimentation

Impossible de mettre le ampli-tuner AV sous tension.

- Vérifiez que le cordon d'alimentation est correctement branché à une prise de courant.
- Débranchez le cordon d'alimentation de la prise de courant et attendez au moins cinq secondes avant de le rebrancher.

Le ampli-tuner AV se met immédiatement hors tension quand vous l'allumez.

- Le circuit de protection de l'ampli a été activé. Débranchez immédiatement le cordon d'alimentation de la prise de courant. Débranchez tous les câbles d'enceintes et de sources d'entrée puis laissez l'ampli-tuner AV reposer durant une heure sans rebrancher son cordon d'alimentation. Rebranchez ensuite le cordon d'alimentation et réglez le volume au maximum. Si l'ampli-tuner AV reste allumé, réglez le volume au minimum, débranchez le cordon d'alimentation et rebranchez correctement les enceintes et les sources d'entrée. Si l'ampli-tuner AV se coupe lorsque vous réglez le volume au maximum, débranchez immédiatement le cordon d'alimentation et contactez votre revendeur Onkyo.

Son

Le son est très bas ou inaudible.

- Vérifiez que vous avez choisi la source d'entrée numérique correcte (page 35). Appuyez plusieurs fois sur le bouton [DIGITAL INPUT].
- Vérifiez que le groupe d'enceintes A ou B est activé (page 5).
- Vérifiez que toutes les fiches audio sont bien branchées à fond (page 22).

- Vérifiez que la polarité des câbles d'enceintes est correcte et que les portions dénudées des fils sont bien en contact avec la partie métallique de chaque borne d'enceinte (page 19)
- Vérifiez si les câbles des enceintes ne produisent pas de court-circuit.
- Vérifiez le réglage de volume. La plage de réglage va de MIN, 1-79 ou MAX (page 36). Le ampli-tuner AV est conçu pour les applications Home Theater. Il offre une large plage de volume permettant un réglage de niveau précis.
- Si le témoin MUTING est affiché à l'écran, appuyez sur le bouton [MUTING] de la télécommande pour désactiver la fonction de coupure du ampli-tuner AV (page 44).
- Tant qu'un casque est branché à la prise PHONES, les enceintes ne produisent pas de son (page 45).
- Vérifiez le réglage de sortie audio numérique sur l'appareil connecté. Sur certaines consoles de jeux, comme celles compatibles DVD, la sortie est désactivée par défaut.
- Certains disques DVD-Video requièrent le choix du format de sortie audio dans un menu.
- Si votre tourne-disque n'a pas de préampli intégré, insérez-en un entre le tourne-disque et l'ampli-tuner AV. Si votre tourne-disque utilise une cartouche MC, utilisez un préampli MC ou un transformateur MC et un égaliseur phono.
- Définissez la distance entre les enceintes et la position d'écoute et réglez le niveau de chaque enceinte (page 52, 53).
- Le format du signal d'entrée est réglé sur PCM ou DTS. Réglez le format du signal d'entrée sur Auto. (page 56).

Seules les enceintes avant fonctionnent.

- En mode de reproduction Stereo ou Mono, seuls le subwoofer et les enceintes avant produisent du son.
- Vérifiez que la configuration des enceintes est correcte (page 54).

Seule l'enceinte centrale produit du son.

- Si vous utilisez le mode de reproduction Pro Logic IIX Movie, Pro Logic IIX Music ou Pro Logic IIX Game avec une source mono (une station de radio AM ou un programme TV, par exemple), la reproduction est concentrée sur l'enceinte centrale.
- Vérifiez que la configuration des enceintes est correcte (page 54).

Les enceintes Surround ne produisent pas de son.

- En mode d'écoute Stereo ou Mono, les enceintes surround ne produisent aucun son (page 48).
- Selon la source et le mode de reproduction actuellement choisis, il se pourrait que les enceintes Surround ne produisent que peu de son. Choisissez un autre mode de reproduction.
- Vérifiez que la configuration des enceintes est correcte (page 54).

L'enceinte centrale ne produit pas de son.

- En mode d'écoute Stereo ou Mono, l'enceinte centrale ne produit aucun son (page 48).
- Vérifiez que la configuration des enceintes est correcte (page 54).

Les enceintes Surround arrière ne produisent pas de son.

- Lorsque le groupe d'enceintes B est activé, le groupe d'enceintes A est réduit au mode 5,1 canaux et les enceintes surround arrière sont coupées.
- Les enceintes Surround arrière ne sont pas utilisées dans tous les modes de reproduction. Choisissez un autre mode de reproduction (page 48).
- Selon la source choisie, il se pourrait que les enceintes Surround arrière ne produisent que peu de son.
- Vérifiez que la configuration des enceintes est correcte (page 54).

Le subwoofer ne produit pas de son.

- Le niveau du signal d'entrée est si bas que le subwoofer est passé en mode de veille (Standby). Augmentez légèrement le niveau du subwoofer sur le HT-R540.
- Vérifiez que l'interrupteur [POWER] du subwoofer est sur ON (sauf sur les modèles nord-américains).
- La commande OUTPUT LEVEL du subwoofer est réglée sur le minimum. Augmentez le réglage.
- Le subwoofer ne fonctionne pas lorsque seul le groupe d'enceintes B est activé. Activez le groupe d'enceintes A.
- Si le canal LFE de la source reproduite ne contient aucune information, le subwoofer ne produit pas de son.
- Vérifiez que la configuration des enceintes est correcte (page 54).

Les enceintes B ne produisent pas de son?

- Le groupe d'enceintes B ne peut produire que les signaux d'une source analogique. Vérifiez que les câbles audio sont branchés correctement.

Un format de signal particulier ne produit aucun son.

- Vérifiez le réglage de sortie audio numérique de l'appareil branché. Sur certaines consoles de jeux acceptant les disques DVD, ce réglage est coupé par défaut.
- Certains disques DVD-Video requièrent le choix du format de sortie audio dans un menu.

Impossible d'obtenir une écoute 6,1 ou 7,1?

- Lorsque le groupe d'enceintes B est activé, le groupe d'enceintes A est réduit au mode 5,1 canaux.

Impossible de régler le volume au-delà de 79.

- Après le réglage de niveau des différentes enceintes (page 45, 53), le volume maximum peut diminuer.

Bruit audible.

- N'attachez pas les câbles audio avec les cordons d'alimentation ni les câbles d'enceintes dans un même faisceau car cela pourrait nuire à la qualité du son.
- Un câble audio capte peut-être des interférences. Changez la position des câbles.

La fonction Late Night n'a aucun effet.

- Vérifiez que vous reproduisez bien une source Dolby Digital (page 50).

L'entrée DVD multicanal ne fonctionne pas.

- Vérifiez les connexions de l'entrée DVD multicanal (page 26).
- Pour sélectionner l'entrée DVD multicanal, appuyez sur le bouton de sélection d'entrée [MULTI CH].
- Vérifiez les réglages de sortie audio du lecteur DVD.

A propos des signaux DTS

- Quand vous écoutez un support DTS, il se pourrait que vous remarquiez un bref bruit lorsque vous utilisez le mode de pause ou les fonctions d'avance ou de recul du lecteur. Il ne s'agit pas d'un dysfonctionnement.
- Quand la reproduction du support DTS est terminée, tandis que la transmission DTS est désactivée, le ampli-tuner AV reste en mode de reproduction DTS. Le témoin DTS reste donc affiché. Cela sert à éviter la production de bruit quand vous utilisez les fonctions de pause, d'avance ou de recul de votre lecteur. Lorsque vous passez manuellement du mode DTS au mode PCM, le ampli-tuner AV n'effectue pas immédiatement le changement. Aussi, vous n'entendrez peut-être aucun signal pendant 3 secondes. Relancez donc la reproduction PCM un peu plus tard.
- Pour les lecteurs CD, il se pourrait que vous ne puissiez pas reproduire les données DTS, même si vous avez branché le lecteur à une entrée numérique du ampli-tuner AV. Cela est dû au fait que les données DTS transmises ont subi un traitement (niveau de sortie, fréquence d'échantillonnage ou bande passante, par exemple). Le ampli-tuner AV ne considère pas ces signaux comme des signaux DTS. Dans ce cas, vous n'obtiendrez que du bruit.

Image

Il n'y a pas d'image.

- Vérifiez que toutes les fiches vidéo sont bien branchées à fond (page 22).
- Vérifiez que chaque source vidéo est correctement branchée.
- L'ampli-tuner AV n'effectue aucune conversion. Si l'élément vidéo est branché à une entrée vidéo composant, le téléviseur doit être branché à une sortie vidéo composant (page 23).
- Vérifiez sur votre téléviseur que vous avez bien choisi l'entrée vidéo à laquelle le ampli-tuner AV est branché.
- Quand le mode de reproduction Pure Audio (pas sur le modèle américain du nord) est choisi, les circuits vidéo sont désactivés et l'ampli-tuner AV ne produit plus aucun signal vidéo.

Tuner

La réception est parasitée, la réception FM stéréo est mauvaise ou le témoin FM STEREO ne s'affiche pas ?

- Déplacez votre antenne.
- Eloignez le ampli-tuner AV de votre téléviseur ou ordinateur.
- Ecoutez la station en mono (page 38).
- Pendant l'écoute d'une station AM, l'utilisation de la télécommande peut produire du bruit.
- Le passage de véhicules ou d'avions peut produire des interférences.
- Les murs en béton affaiblissent les signaux radio captés.
- Si vous n'arrivez pas à améliorer la réception, installez une antenne extérieure.

Remote Télécommande

La télécommande ne fonctionne pas.

- Vérifiez que les piles sont installées conformément aux indications de polarité (page 13).
- Vérifiez que la télécommande n'est pas trop éloignée du ampli-tuner AV et qu'il n'y a pas d'obstacle entre la télécommande et le capteur de télécommande du ampli-tuner AV (page 13).
- Vérifiez que vous avez choisi le mode de télécommande approprié (page 14).
- Vérifiez que vous avez entré le bon code de télécommande (page 58).

Impossible de piloter d'autres éléments.

- Vérifiez que vous avez choisi le mode de télécommande approprié (page 14).
- Si vous avez branché un enregistreur MD, un graveur CD ou un élément compatible HDD d'Onkyo compatible **RI** de dernière génération Onkyo aux prises TAPE IN/OUT ou un dock Remote Interactive DS-A1 aux prises VIDEO 2 IN, vous devez régler l'affichage d'entrée sur MD, CDR ou HDD pour que la télécommande fonctionne correctement (voyez page 35).
- Le code de télécommande entré peut être incorrect. Si plusieurs codes figurent dans la liste, essayez chacun d'eux.
- Avec quelques éléments AV, certains boutons ne fonctionnent pas normalement, voire pas du tout.
- Pour piloter un élément Onkyo branché via **RI**, orientez la télécommande vers l'ampli-tuner AV. Entrez le bon code de télécommande au préalable (voyez page 59).
- Pour piloter un élément Onkyo non branché via **RI** ou un élément d'un autre fabricant, dirigez la télécommande vers l'élément en question. Entrez le bon code de télécommande au préalable (voyez page 58).

Enregistrement

Impossible d'enregistrer

- Veillez à choisir l'entrée correcte sur votre enregistreur.
- Pour éviter de produire des boucles de signaux et d'endommager l'ampli-tuner AV, les signaux d'entrée ne sont pas envoyés aux sorties du même nom (ex.: TAPE IN vers TAPE OUT ou VIDEO 1 IN vers VIDEO 1 OUT).
- Avec le mode d'écoute Pure Audio, l'enregistrement est impossible car les signaux vidéo ne sont pas transmis. Choisissez un autre mode d'écoute.

Autres

Le son change quand vous branchez un casque d'écoute.

- Quand vous branchez un casque, le mode d'écoute est réglé sur Stereo (à moins que ce mode ne soit déjà réglé sur Stereo, Mono, Direct ou Pure Audio (pas sur le modèle américain du nord)).

L'écran n'affiche rien.

- L'écran est désactivé en mode d'écoute Pure Audio (pas sur le modèle américain du nord).

Comment changer la langue d'une source multiplex ?

- Utilisez le paramètre "Multiplex" du menu "4. Audio Adjust" pour sélectionner "Main" ou "Sub" (page 51).

Les fonctions **RI** ne fonctionnent pas ?

- Pour utiliser le système **RI**, il faut une connexion **RI** et une connexion audio analogique RCA/Cinch entre l'élément et le ampli-tuner AV, même si vous n'utilisez que la connexion numérique (page 33).

Le ampli-tuner AV comporte un microprocesseur pour le traitement du signal et les fonctions de pilotage. Dans des cas rarissimes, la présence de fortes interférences, de bruit d'une source externe ou d'électricité statique pourrait bloquer le microprocesseur. Si vous rencontrez ce phénomène exceptionnel, débranchez le cordon d'alimentation de la prise secteur, attendez au moins cinq secondes et rebranchez l'appareil au secteur.

Onkyo décline toute responsabilité pour des dommages (notamment les coûts de location de CD) résultant d'un enregistrement raté suite à un dysfonctionnement de l'appareil. Avant d'enregistrer des données importantes, vérifiez que l'enregistreur fonctionne correctement.

Avant de débrancher le cordon d'alimentation de la prise de courant, veillez à mettre l'ampli-tuner AV en mode de veille.

Sauvegarde des réglages

Le ampli-tuner AV comporte un système de sauvegarde des réglages qui fonctionne sans pile. Ce système conserve les mémoires de la partie radio et d'autres réglages quand vous mettez l'appareil hors tension ou que vous le débranchez du secteur. Bien que ce système ne requière aucune pile, il faut brancher le ampli-tuner AV au secteur pour recharger la batterie du système de sauvegarde. Quand elle est entièrement chargée, le ampli-tuner AV conserve les réglages mémorisés pendant plusieurs semaines. Cette durée sera toutefois plus courte dans un climat humide.

Les réglages suivants peuvent être effectués pour les entrées S-Video et vidéo composite

Il faut utiliser les boutons en façade pour effectuer ces réglages.

1. Maintenez le sélecteur d'entrée correspondant à la source à régler enfoncé et appuyez sur le bouton [SETUP].
2. Utilisez les boutons haut/bas [▲]/[▼] pour sélectionner un paramètre (voyez plus loin).
3. Utilisez les boutons gauche/droite [◀]/[▶] pour changer le réglage.
4. Appuyez sur le bouton [SETUP] quand vous avez fini.

• Atténuation vidéo

Ce paramètre est disponible pour les entrées DVD, VIDEO 1, VIDEO 2 et VIDEO 3.

Quand une console de jeu est branchée à une entrée S-Video ou vidéo composite, vous pouvez atténuer le gain si l'image n'est pas claire.

Video ATT:0: (par défaut).

Video ATT:2: Le gain est réduit de 2 dB.

• Envoi de sources S-Video à des sorties vidéo composite

Ce paramètre est disponible pour les entrées DVD, VIDEO 1 et VIDEO 2.

Ce paramètre permet d'envoyer des sources d'entrée S-Video à des sorties vidéo composite, ce qui est pratique si votre téléviseur n'a pas d'entrées S-Video.

Y/C Mix:Off: Les signaux d'entrée S-Video ne sont transmis qu'aux sorties S-Video (par défaut).

Y/C Mix:On: Les signaux d'entrée S-Video sont transmis aux sorties S-Video et vidéo composite.

Fiche technique

Section amplificateur

Potencia nominal de salida (FTC)	
Tous les canaux:	110 W minimum de puissance continue par canal sous 8Ω, 2 canaux pilotés à 1 kHz avec une distorsion harmonique totale (DHT) maximum de 0,9%.
Potencia nominal de salida (IEC)	7 canaux × 130 W de 8Ω, 1 kHz, 1 canal
Potencia de salida máxima (JEITA)	7 canaux × 160 W de 8Ω, 1 kHz, 1 canal
Puissance dynamique:	230 W + 230 W (3Ω, avant) 170 W + 170 W (4Ω, avant) 120 W + 120 W (8Ω, avant)
Distorsion harmonique totale (DHT):	0,08 % (à la puissance spécifiée)
Facteur d'atténuation:	60 (Front, 1 kHz, 8Ω)
Sensibilité d'entrée et impédance:	200 mV/ 47 kΩ (LINE)
Niveau de sortie et impédance:	200 mV/ 470 Ω (REC OUT)
Réponse en fréquence:	5 Hz–100 kHz/ +1 dB–3 dB (Direct mode)
Réglage de timbre:	±10 dB, 80 Hz (BASS) ±10 dB, 20 kHz (TREBLE)
Rapport signal/bruit (S/N):	100 dB (LINE, IHF-A)
Impédance des enceintes:	8Ω–16Ω

Section vidéo

Sensibilité d'entrée, niveau de sortie et impédance:	1 V _{p-p} /75Ω (Component et S-Video Y) 0,7 V _{p-p} /75Ω (Component P _B /C _B , P _R /C _R) 0,28 V _{p-p} /75Ω (S-Video C) 1 V _{p-p} /75Ω (Composite)
Réponse en fréquence vidéo composant:	5 Hz–50 MHz

Section tuner

■ FM

Plage d'accord de fréquence:	Modèle pour l'Amérique du Nord: 87,5 MHz–107,9 MHz Modèle pour l'autres: 87,5 MHz–108,0 MHz
Sensibilité utile:	Stéréo: 22,2 dBf (75Ω IHF) Mono: 15,2 dBf (75Ω IHF)
Rapport signal/bruit (S/N):	Stéréo: 67 dB (IHF-A) Mono: 73 dB (IHF-A)
DHT:	Stéréo: 0,5 % (1 kHz) Mono: 0,3 % (1 kHz)
Réponse en fréquence:	30 Hz–15 kHz / ±1 dB
Séparation stéréo:	40 dB (1 kHz)

■ AM

Plage d'accord de fréquence:	Modèle pour l'Amérique du Nord: 530 kHz–1710 kHz Modèle pour l'autres: 522/530 kHz–1611/1710 kHz
Sensibilité utile:	300 μV
Rapport signal/bruit (S/N):	40 dB
DHT:	0,7%

Caractéristiques générales

Alimentation:	Modèle pour l'Amérique du Nord: AC 120 V, 60 Hz Autres: AC 230-240 V, 50 Hz
Consommation:	Modèle pour l'Amérique du Nord: 5,9 A Modèle pour l'autres: 670 W
Consommation en mode de veille:	Modèle pour l'Amérique du Nord: 0,1 W Autres: 0,5 W
Dimensions (L x H x P):	435 × 151 × 377 mm 17-1/8" × 5-15/16" × 14-13/16" inches
Poids:	Modèle pour l'Amérique: 9,6 kg 21,2 lbs Modèle pour l'autres: 10,2 kg 22,5 lbs

■ Entrées vidéo

Composant:	DVD, VIDEO1, VIDEO2
S-Video:	DVD, VIDEO1, VIDEO2
Composite:	DVD, VIDEO1, VIDEO2, , VIDEO3

■ Sorties vidéo

Composant:	MONITOR
S-Video:	MONITOR, VIDEO1
Composite:	MONITOR, VIDEO1

■ Entrées audio

Entrées numériques:	Optical : 3 Coaxial : 1
Entrées analogiques	DVD (MULTICHANNEL), VIDEO1, VIDEO2, VIDEO3, TAPE, CD
Entrées analogiques multicanal	7,1

■ Sorties audio

Sorties analogiques	TAPE, VIDEO1
Sortie préampli pour subwoofer	1
Sorties pour enceintes	SP A (L, R, C, SL, SR, SBL, SBR) SP B (L, R)
Prise pour casque d'écoute	1

■ Enceinte

■ Caisson de grave actif (SKW-540)

Type:	Bass-reflex
Sensibilité/impédance d'entrée:	330 mV / 100 k Ω
Puissance maximum:	230 W (Puissance dynamique)
Réponse en fréquence:	25 Hz–150 Hz
Capacité de l'enceinte:	38,5 L
Dimensions (L × H × P):	275 × 473 × 449 mm
Poids:	11,5 kg
Haut-parleur:	Woofers à cône de 25 cm
Alimentation:	Modèle pour l'Amérique du Nord: AC 120 V, 60 Hz Modèle pour l'Australie: AC 230-240 V, 50 Hz
Consommation:	Modèle pour l'Amérique du Nord: 140 W Modèle pour l'Australie: 137 W
Autre:	Fonction de veille automatique (Auto Standby)

■ Enceinte avant (SKF-540F)

Type:	Bass-reflex à 2 voies
Impédance:	8 Ω
Puissance d'entrée maximum:	130 W
Niveau de pression acoustique de sortie:	86 dB/W/m
Réponse en fréquence:	55 Hz–50 kHz
Fréquence de transfert:	4,5 kHz
Capacité de l'enceinte:	8,0 L
Dimensions (L × H × P):	157 × 433 × 200 mm
Poids:	3,8 kg
Haut-parleur:	Woofers à OMF cône de 12 cm × 2 (Tweeter) Dôme à suspension de 2,5 cm
Connecteur:	Type à pression (avec codes couleur)
Autre:	Blindage magnétique

■ Enceinte centrale (SKC-540C)

Type:	Bass-reflex à 2 voies
Impédance:	8 Ω
Puissance d'entrée maximum:	130 W
Niveau de pression acoustique de sortie:	86 dB/W/m
Réponse en fréquence:	55 Hz–50 kHz
Fréquence de transfert:	4,5 kHz
Capacité de l'enceinte:	8,0 L
Dimensions (L × H × P):	433 × 157 × 200 mm
Poids:	3,8 kg
Haut-parleur:	Woofers à OMF cône de 12 cm × 2 (Tweeter) Dôme à suspension de 2,5 cm
Connecteur:	Type à pression (avec codes couleur)
Autre:	Blindage magnétique

■ Enceinte surround (SKM-540S/SKB-540)

Type:	Bass-reflex à 2 voies
Impédance:	8 Ω
Puissance d'entrée maximum:	130 W
Niveau de pression acoustique de sortie:	82 dB/W/m
Réponse en fréquence:	60 Hz–20 kHz
Fréquence de transfert:	10 kHz
Capacité de l'enceinte:	2,1 L
Dimensions (L × H × P):	175 × 265 × 102 mm
Poids:	1,4 kg
Haut-parleur:	Woofers à cône de 8 cm (Tweeter) Céramique de 2 cm
Connecteur:	Type à pression (avec codes couleur)

Les spécifications et caractéristiques sont susceptibles d'être modifiées sans préavis.

Memo

ADVERTENCIA:

PARA REDUCIR EL RIESGO DE INCENDIOS O DE DESCARGAS ELÉCTRICAS, NO EXPONGA ESTE APARATO A LA LLUVIA NI A LA HUMEDAD.

PRECAUCIÓN:

PARA REDUCIR EL RIESGO DE DESCARGAS ELÉCTRICAS, NO quite la cubierta (o panel posterior). En su interior no existe ninguna pieza que pueda reparar el usuario. En caso de avería, solicite los servicios de personal de reparación cualificado.



WARNING
RISK OF ELECTRIC SHOCK
DO NOT OPEN

AVIS
RISQUE DE CHOC ELECTRIQUE
NE PAS OUVRIR



El símbolo de rayo con cabeza de flecha, inscrito en un triángulo equilátero, tiene la finalidad de avisar al usuario la presencia de "tensiones peligrosas" no aisladas dentro de la caja del producto que son de magnitud suficiente como para constituir un riesgo de descargas eléctricas a personas



El signo de exclamación, inscrito en un triángulo equilátero, tiene la finalidad de avisar al usuario la presencia de instrucciones importantes de operación y mantenimiento (reparación) en la literatura que acompaña a este producto.

Instrucciones de seguridad importantes

1. Lea estas instrucciones.
2. Guarde estas instrucciones.
3. Tenga en cuenta todas las advertencias.
4. Siga todas las instrucciones.
5. No use este aparato cerca del agua.
6. Límpielo únicamente con un paño seco.
7. No bloquee los orificios de ventilación. Instálelo siguiendo las instrucciones del fabricante.
8. No lo instale cerca de radiadores, aparatos de calefacción, estufas ni ningún tipo de aparatos (incluyendo amplificadores) que generen calor.
9. Tenga en cuenta los fines de seguridad de los conectores con derivación a masa y / o polarizados. Los conectores polarizados tienen dos contactos, uno de mayor tamaño que el otro. Un conector con derivación a masa tiene dos contactos con un tercero para derivar a masa. El contacto ancho o el tercer contacto se instalan con fines de seguridad. Si el conector del equipo no encaja en la toma de corriente disponible, acuda a un técnico electricista cualificado para que le sustituya la toma obsoleta.
10. Evite que el cable de alimentación pueda ser pisado o atrapado, en especial en los conectores, y en los puntos en que sale del aparato.
11. Use sólo los accesorios / conexiones especificados por el fabricante.
12. Use sólo el soporte, trípode, abrazadera o mesa indicados por el fabricante, o vendidos junto con el aparato. Si utiliza una mesilla con ruedas, tenga cuidado, al desplazar el conjunto de mesilla / aparato, ya que si se vuelca podría recibir lesiones.
13. Desconecte este aparato si hay tormenta o cuando no vaya a ser utilizado por largos períodos de tiempo.
14. Deje que el mantenimiento lo lleve a cabo personal cualificado. Es necesario reparar el aparato cuando ha recibido algún tipo de daño, como por ejemplo si el cable de alimentación ha sufrido daños, si se ha derramado algún líquido en el interior del aparato o si éste ha quedado expuesto a la lluvia o humedad y no funciona normalmente o si ha caído al suelo.
15. Daños que requieren reparación
Desenchufe el aparato y solicite los servicios de personal cualificado cuando:
 - A. El cable de alimentación o el enchufe esté dañado.
 - B. En el interior del aparato hayan entrado objetos sólidos o líquidos.
 - C. El aparato haya estado expuesto a la lluvia o al agua.
 - D. El aparato parezca no funcionar adecuadamente aunque se sigan las instrucciones de operación. Ajuste solamente los controles indicados en el manual de instrucciones, ya que un ajuste inadecuado podría resultar en daños, y podría requerir el trabajo laborioso de un técnico cualificado para devolver el aparato a su funcionamiento normal.
 - E. El aparato haya caído o haya sufrido otros daños, y
 - F. El aparato parezca no funcionar normalmente, indicando que necesita reparación
16. Introducción de objetos sólidos y líquidos
No introduzca nunca ningún objeto a través de las aberturas del aparato, ya que podrían tocar puntos de tensión peligrosa o cortocircuitar partes, lo que resultaría en un incendio o descargas eléctricas. El equipo no se debería exponer a gotas ni a salpicaduras y nunca debería colocar objetos que contengan líquidos, como los floreros, encima de éste. No coloque velas ni otros objetos incandescentes encima de la unidad.
17. Baterías
Tenga en cuenta los aspectos ambientales y siga las regulaciones locales a la hora de desechar las baterías.
18. Si instala el aparato en una instalación empotrada, como en una estantería o en una librería, asegúrese de que esté bien ventilado.
Deje 20 cm de espacio libre por encima y por los lados y 10 cm en la parte posterior. El borde posterior del estante o el tablero de encima del aparato debería estar a unos 10 cm del panel posterior o de la pared, de forma que deje un espacio libre para que el aire caliente pueda circular.

ADVERTENCIA PARA CARRITOS
CON RUEDAS



S3125A

Precauciones

1. **Copyright de las grabaciones**—A menos que se utilice de forma exclusivamente personal, la grabación de material sujeto a copyright es ilegal sin el permiso del propietario del copyright.
2. **Fusible de CA**—El fusible de CA se encuentra en el interior de la unidad y no es un elemento accesible al usuario. Si todavía no puede activar la unidad, póngase en contacto con su distribuidor Onkyo.
3. **Mantenimiento**—De vez en cuando limpie esta unidad con un paño suave. Para la suciedad más difícil de eliminar, use un paño suave ligeramente humedecido con una solución de agua y detergente suave. A continuación, seque la unidad inmediatamente con un paño limpio. No use paños abrasivos, alcohol, ni disolventes químicos de ningún tipo ya que con ellos podría dañar el acabado de la unidad e incluso borrar la serigrafía del panel.

4. Alimentación

ATENCIÓN

ANTES DE CONECTAR LA UNIDAD POR PRIMERA VEZ, LEA CON ATENCIÓN LA SECCIÓN SIGUIENTE.

Los voltajes de las tomas de CA varían para cada país. Compruebe que el voltaje de su zona cumpla con los requisitos de voltaje indicados en la etiqueta de características que se encuentra en el panel posterior de esta unidad (por ejemplo, AC 230–240 V, 50 Hz o AC 120 V, 60 Hz).

Al pulsar el botón [STANDBY/ON] para seleccionar el modo Standby, el equipo no se desactiva completamente. Si no tiene previsto utilizar la unidad durante un periodo de tiempo prolongado, desconecte el cable de alimentación de la toma CA.

5. **Nunca toque esta unidad con las manos húmedas**—Nunca utilice esta unidad ni su cable de alimentación si tiene las manos húmedas o mojadas. Si penetra agua o algún otro líquido en el interior de esta unidad, hágalo revisar por su distribuidor Onkyo.
6. **Notas acerca del manejo de la unidad**
 - Si tiene que transportar esta unidad, use el empaque original para empaquetarlo de la misma forma en que estaba empaquetado originalmente al adquirirlo.
 - No deje por mucho tiempo objetos de plástico o goma sobre esta unidad ya que, con el tiempo, podrían dejar marcas en la superficie.
 - Después de un uso prolongado, es posible que los paneles superior y posterior de esta unidad se calienten. Esto es normal.
 - Si no va a usar esta unidad por un largo período de tiempo, es posible que al activarla de nuevo no funcione correctamente, por lo que es aconsejable que la utilice de vez en cuando.

Precauciones con los altavoces

Colocación

- El mueble de los altavoces está fabricado con madera y, por lo tanto, es sensible a las temperaturas extremas y a la humedad. No los sitúe en ubicaciones sujetas a la luz directa del sol o en sitios húmedos, como por ejemplo, cerca de aires acondicionados, humidificadores, baños o cocinas.
- No coloque los altavoces cerca de agua o de otros líquidos. Si se vierte líquido encima de los altavoces, las unidades de control podrían resultar dañadas.
- Los altavoces deberían colocarse únicamente en superficies sólidas, planas y libres de vibraciones. Si los coloca en superficies irregulares o inestables, donde puedan caerse y causar daños, afectará a la calidad del sonido.
- El subwoofer está diseñado para utilizarse únicamente en posición vertical. No lo utilice en posición horizontal ni inclinada.
- Si utiliza el equipo cerca de un plato giradiscos, de un reproductor de CD o de un reproductor de DVD, es posible que se produzcan interferencias o acoplamientos del sonido. Para evitarlo, aleje el equipo del giradiscos, del reproductor de CD o de un reproductor de DVD, o baje el nivel de salida del equipo.

Utilizar el equipo cerca de un televisor o de un ordenador

Las televisiones y los monitores de ordenador son dispositivos magnéticamente sensibles, y como tales pueden verse afectados por decoloración o distorsión de la imagen si se colocan altavoces normales cerca de ellos. Para evitarlo, los altavoces del SKF-540F y SKC-540C disponen de una protección magnética interna. Sin embargo, en algunas situaciones es posible que se siga produciendo la decoloración, en cuyo caso debería desactivar el televisor o el monitor, esperar de 15 a 30 minutos y activarlos de nuevo. Normalmente se activa la función de desmagnetización, que neutraliza el campo magnético y elimina los efectos de decoloración. Si persisten los problemas de decoloración, intente alejar los altavoces del televisor o del monitor. Tenga en cuenta que la decoloración también puede ser debida a un imán o a una herramienta de desmagnetización que se encuentren demasiado cerca del televisor o del monitor.

Aviso acerca de la señal de entrada

Los altavoces del pueden utilizar la potencia de entrada especificada si se utilizan para la reproducción de música normal. Si envía alguna de las siguientes señales a los altavoces, aunque la potencia de entrada sea la especificada, podría entrar demasiada corriente en las bobinas de los altavoces, quemándolas o rompiendo los cables:

1. Interferencias de una radio FM no sintonizada.
2. El sonido de avanzar rápidamente una cinta de cassette.
3. Sonidos de alta intensidad generados por un oscilador, instrumento musical electrónico, etcétera.
4. Oscilación del amplificador.
5. Tonos de prueba especiales provenientes de CDs para pruebas de audio, etcétera.
6. Clics y ruidos secos de gran volumen causados al conectar o desconectar cables de audio (desactive siempre el amplificador antes de conectar o desconectar cables.)
7. Feedback del micrófono.

Disfrutar del Home Theater

Grupos de altavoces A y B

Puede utilizar dos grupos de altavoces con el receptor de AV: el *grupo de altavoces A* y el *grupo de altavoces B*. El **grupo de altavoces A** (incluido) debería utilizarse en la sala de audición principal para una reproducción de hasta 7,1 canales.

*Mientras el grupo de altavoces B está activado, el grupo de altavoces A queda reducido a la reproducción de 5,1 canales.

El **grupo de altavoces B** (no incluido) puede utilizarse en otra sala y ofrece una reproducción estéreo de 2 canales.

*Sólo las fuentes de entrada analógica se emiten desde el grupo de altavoces B.

Receptor de AV



A B

Controlador remoto



SP A/B

Grupo de altavoces A	Grupo de altavoces B	Indicador	Salida
Activado	Activado	A B	Grupo A: 5,1 canales Grupo B: 2 canales
	Desactivado	A	Grupo A: 7,1 canales
Desactivado	Activado	B	Grupo B: 2 canales
	Desactivado		Sin sonido

Grupo de altavoces A: Sala principal

Altavoces frontales derecho e izquierdo (SKF-540F)

Éstos transmiten el sonido global. Su papel en un home theater es el de proporcionar un soporte sólido para la imagen de sonido. Deben situarse de cara al oyente a la altura de los oídos, y ambos a la misma distancia del televisor. Encárelos hacia el interior.

Altavoz central (SKC-540C)

Este altavoz realiza los altavoces frontales derecho e izquierdo, realizando movimientos de sonido distintos y proporcionando una imagen de sonido total. En películas se utiliza básicamente para los diálogos.

Sitúelo cerca del televisor de frente, al nivel de los oídos, o a la misma altura que los altavoces frontales derecho e izquierdo.

Subwoofer (SKW-540)

El subwoofer gestiona los sonidos de bajo del canal LFE ("Low-Frequency Effects", o efectos de baja frecuencia). En general, se consigue un buen sonido de bajos instalando el subwoofer en una esquina frontal, o a un tercio de la anchura de la pared, tal como se muestra a continuación.

Altavoces surround posteriores derecho e izquierdo (SKB-540)

Estos altavoces aumentan aún más el realismo del sonido surround y mejoran la localización del sonido detrás del oyente. Colóquelos detrás del oyente a unos 60–100 cm por encima del nivel de los oídos.

* Mientras el grupo de altavoces B está activado, estos altavoces no emiten sonido.

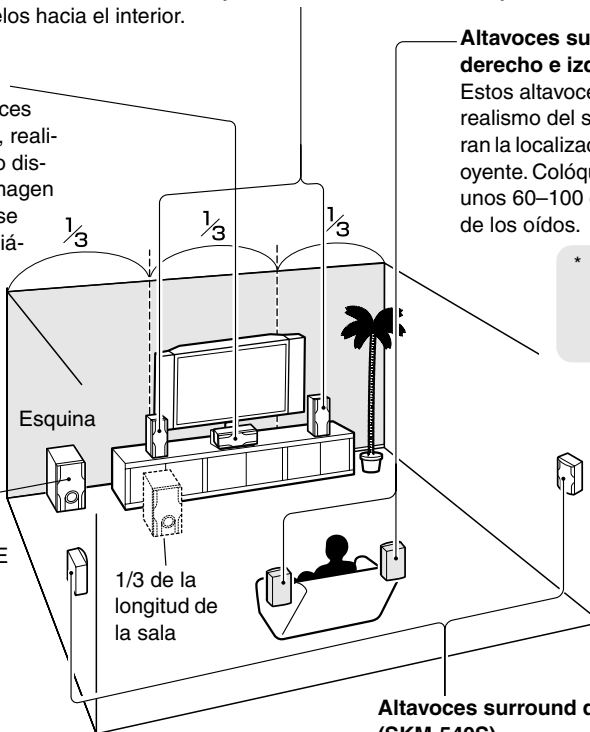

Grupo de altavoces B: Sala secundaria

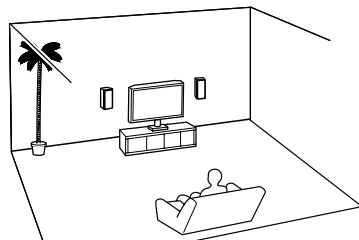

Altavoces surround derecho e izquierdo (SKM-540S)

Estos altavoces se utilizan para un posicionamiento del sonido preciso y para añadir realismo al ambiente. Sitúelos a los lados del oyente o ligeramente detrás, a unos 60–100 cm por encima del nivel de los oídos. Lo ideal es que ambos estén a la misma distancia del oyente.

Contenido del paquete

Compruebe que la caja contiene los siguientes elementos:

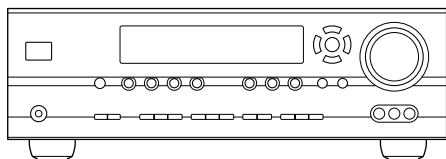

Receptor con control de audio/video (HT-R540)

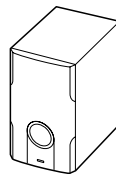

Subwoofer (SKW-540)

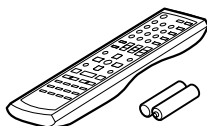

Controlador remoto & dos baterías (AA/R6)

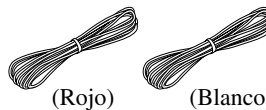

Cable de altavoz para los altavoces frontales de 4,5 m (15 pies)



Antena FM de interior

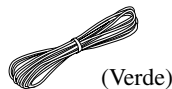

Cable de altavoz para el altavoz central de 3 m (10 pies)

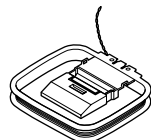

Antena en bucle AM

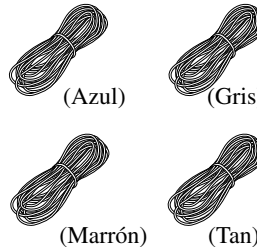

Cable de altavoz para los altavoces surround de 9 m (30 pies)

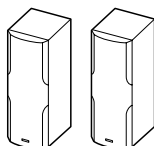

Altavoces frontales (SKF-540F)

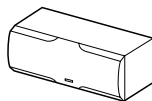

Altavoz central (SKC-540C)



Cable de audio analógico RCA para subwoofer 3 m (10 pies)

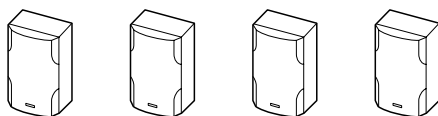

Altavoces Surround y Surround posterior (SKM-540S/SKB-540)

* En los catálogos y embalajes, la letra al final del nombre del producto indica el color del receptor de AV. Las especificaciones e instrucciones son las mismas independientemente del color.

Funciones

Amplificador

- Amplificador de 7 canales
- 110 vatios por canal min. RMS a 8 Ω , 2 canales de 1 kHz con una distorsión armónica total no superior al 0,9%.
- Tecnología WRAT (Wide Range Amplifier Technology)
- Circuitos para un volumen de ganancia óptimo
- Función OptiResponse™ Equalizer (OR-EQ™)*1

Processing

- Dolby*2 Digital EX y Dolby Pro Logic IIx
- Procesamiento DTS, DTS-ES Matrix/Discrete, DTS Neo:6 y DTS 96/24*3
- Neural Surround*4 (Sólo para los EE.UU.)
- Función CinemaFILTER (filtro para cine)
- Convertidores lineales PCM 192 kHz/24-bits D/A en todos los canales
- Pure Audio listening mode (excepto para modelo EE.UU.)
- Potente y altamente preciso procesamiento DSP de 32-bits

Audio/Vídeo

- Frecuencia de inversión ajustable (40, 50, 60, 80, 100, 120, 150, 200 Hz)
- Vídeo componente compatible con HDTV (3 entradas, 1 salida)
- 3 entradas de S-Video, 2 salidas
- 4 entradas digitales asignables (3 ópticas, 1 coaxial)
- Pre-envío de subwoofer
- Entrada 7,1 multicanal con código de colores para utilizarse con Super Audio CD y DVD-Audio
- Transmisión a los altavoces A/B
- Terminales para altavoces con código de color

Sintonizador

- XM*5 Satellite Radio (Sólo para los EE.UU.)
*El accesorio XM Passport System se vende por separado.
- 40 presintonías AM/FM/XM
- Sintonización automática en AM/FM

Remote Controller

- Preprogramado para utilizarse con otros componentes AV

Altavoz

- Terminales y cables de del altavoz codificados en color
- Función Subwoofer Auto standby
- Altavoces central y frontal con blindaje magnético
- Tweeter flotante en los altavoces frontales y centrales

*1 OptiResponse u OR-EQ son marcas comerciales de Onkyo Corporation.



*2 Fabricado con licencia de Dolby Laboratories. "Dolby", "Pro Logic" y el símbolo doble-D son marcas comerciales de Dolby Laboratories.



*3 "DTS", "DTS 96/24", "DTS-ES" y "Neo:6" son marcas comerciales de Digital Theater Systems, Inc.



*4 El nombre Neural Surround y los logotipos relacionados son marcas comerciales propiedad de Neural Audio Corporation.



*5 XM Ready®, XM Public Radio™ son marcas comerciales de XM Satellite Radio Inc. ©2005 XM Satellite Radio Inc. Todos los derechos reservados. El resto de marcas comerciales son propiedad de sus respectivos propietarios.

Comienzo rápido en cinco pasos fáciles

1. Conexión

Conecte el receptor AV al sistema AV.

➤ página 19

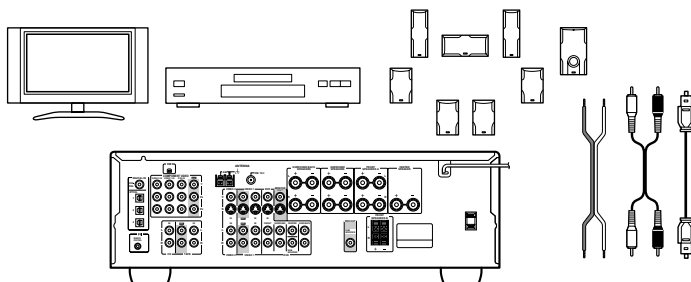

2. Activar el equipo

Cuando haya completado la conexión, puede activar el equipo.

➤ página 34

3. Primera configuración

Algunos ajustes sencillos para conseguir el mejor rendimiento del sistema.

➤ página 35

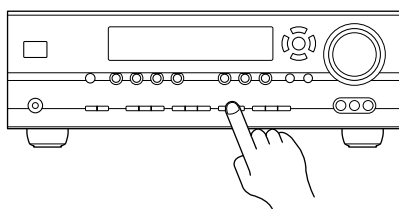

Entradas digitales

Visualización de entrada

4. Reproducir los componentes AV

Disfrutar de las películas y la música.

➤ página 36

5. Utilizar los modos de audición

¡Ha llegado el momento de disfrutar de su sistema home theater!

➤ página 46

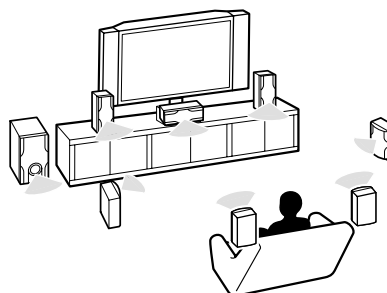

Contenido

Introducción

Precauciones.....	3
Precauciones con los altavoces.....	4
Disfrutar del Home Theater.....	5
Grupos de altavoces A y B.....	5
Contenido del paquete.....	6
Funciones.....	7
Descripción del Receptor de AV.....	10
Controlador remoto.....	13
Altavoces.....	18

Conexiones

Conectar los altavoces.....	19
Conectar la antena.....	20
Conectar los componentes.....	22
Acerca de las conexiones AV.....	22
Conectar las señales de Audio y Vídeo al receptor AV.....	23
¿Qué conexiones debo utilizar?.....	23
Televisor o el proyector.....	24
Reproductor de DVD.....	25
VCR o un grabador de DVDs para la reproducción.....	27
VCR o un grabador de DVDs para la grabación.....	28
Camcorder, una consola de juegos u otro tipo de dispositivo.....	28
Satélite, Cable, Set-top box u otra fuente de vídeo.....	29
Reproductor de CDs o un Giradiscos.....	30
Componente compatibles con HDD.....	31
Pletina de cassette, CDR, MiniDisc o un grabador DAT.....	32
Conectar los cables de alimentación de otros componentes.....	32
Conectar los Onkyo RI componentes.....	33
Conectar el cable de alimentación.....	33

Activar el equipo & Primera configuración

Activar el Receptor de AV.....	34
Primera configuración.....	35
Asignar entradas digitales a fuentes de entrada.....	35
Cambiar la visualización de entrada.....	35

Funcionamiento básico

Reproducir los componentes AV.....	36
Funcionamiento básico del receptor AV.....	36
Utilizar las entradas de DVD multicanal.....	37
Visualizar información de fuente.....	37
Escuchar la radio.....	38
Escuchar emisoras de AM/FM.....	38
Preseleccionar emisoras de AM/FM y canales XM.....	39
Escuchar XM Satellite Radio® (sólo en el modelo para los Estados Unidos).....	40
Funciones comunes.....	44
Ajustar el brillo de la pantalla.....	44
Ajustar Bass y Treble.....	44
Enmudecer el receptor de AV.....	44
Utilizar el ecualizador OptiResponse.....	44
Utilizar el temporizador Sleep.....	45
Utilizar auriculares.....	45
Ajustar los niveles de los altavoces.....	45

Disfrutar de los modos de audición

Utilizar los modos de audición.....	46
Seleccionar los modos de audición.....	46
Acerca de los modos de audición.....	48
Utilizar la función Late Night.....	50
Utilizar el CinemaFILTER.....	50
Utilizar las funciones de ajuste de audio.....	50

Funcionamiento avanzado

Configuración avanzada.....	52
Ajustes avanzados de los altavoces.....	52
Formato de señal de entrada digital.....	56
Corregir la sincronización del sonido y la imagen.....	56
Grabar.....	57
Controlar otros componentes.....	58
Introducir un código de control remoto.....	58
Códigos de control remoto para componentes Onkyo conectados a través de RI	59
Reajustar los botones REMOTE MODE.....	59
Reajustar el controlador remoto.....	59

Solucionar Problemas..... 61

Si no consigue resolver el problema, intente reiniciar el receptor de AV manteniendo pulsado el botón [VIDEO 1] y pulsando el botón [STANDBY/ON].

Especificaciones..... 65

Descripción del Receptor de AV

Panel frontal

Modelo EE.UU.

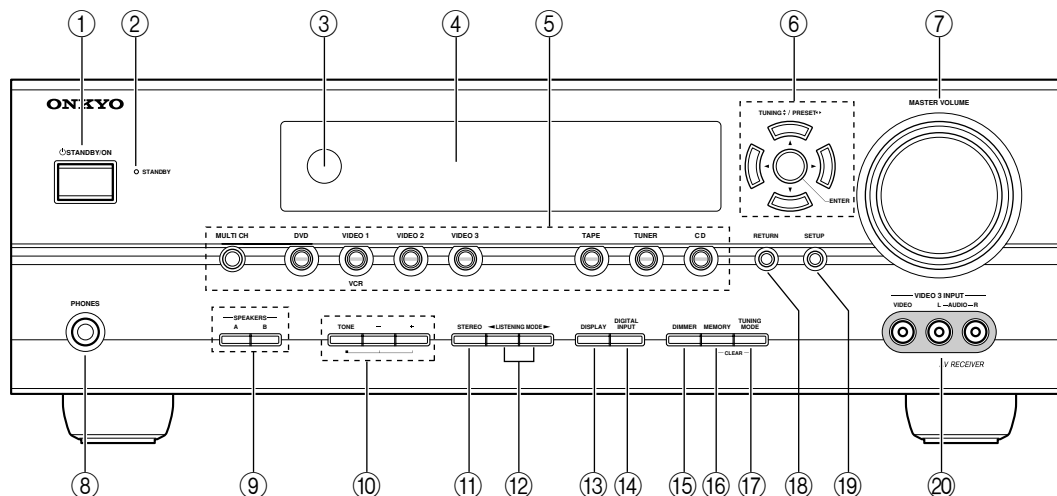

Otros modelos

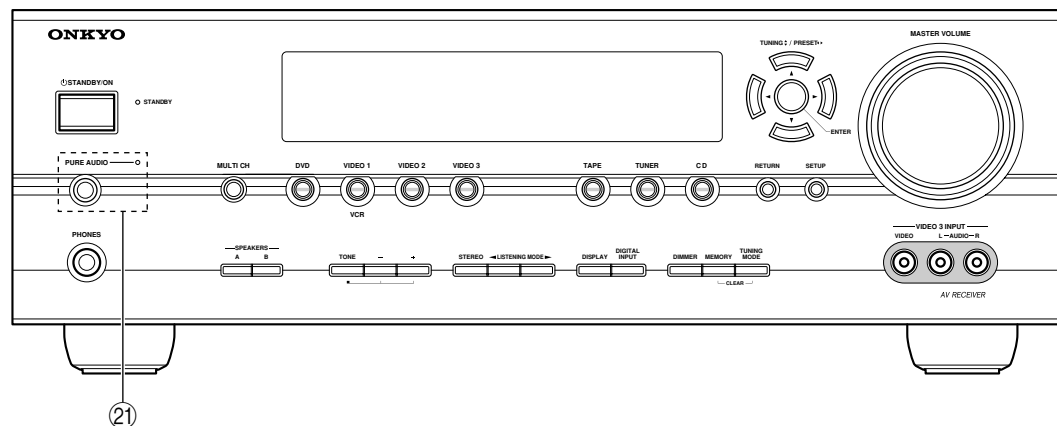

Para más información, consulte las páginas entre paréntesis.

- 1 **Botón STANDBY/ON (34)**
Ajustar el receptor de AV a On o a Standby.
- 2 **Indicador STANDBY (34)**
Ilumina cuando el receptor de AV está en modo Standby, y parpadea mientras recibe la señal del controlador remoto.
- 3 **Sensor del controlador remoto (13)**
Recibe las señales de control desde el controlador remoto.
- 4 **Pantalla**
Consulte "Pantalla" en la página 11.
- 5 **Botones de selector de entrada (36)**
Seleccionar las fuentes de entrada.
El botón [MULTI CH] selecciona la entrada multi-canal de DVD.

- 6 **Botones de flecha/TUNING/PRESET & ENTER**
Cuando se selecciona la fuente de sonido AM, FM, o XM, los botones TUNING [▲] [▼] se utilizan para sintonizar el sintonizador y los botones PRE-SET [◀] [▶] se utilizan para seleccionar presintonías de radio (consulte la página 39). Cuando se utilizan los menús de configuración, funcionan como botones de flecha y se utilizan para seleccionar y ajustar elementos. El botón ENTER también se utiliza con los menús de configuración.
- 7 **Control MASTER VOLUME (36)**
Ajusta el volumen del receptor de AV de MIN, 1 a 79 o MAX
- 8 **Jack PHONES (45)**
Este jack phone de 1/4 de pulgada se utiliza para conectar unos auriculares estéreo estándares para escuchar en silencio.
- 9 **Botones SPEAKERS A y B (5, 36)**
Activar o desactivar los grupos de altavoces A y B.

Descripción del Receptor de AV—Continúa

- ⑩ **Botones TONE, [-] y [+] (44)**
Utilizan para ajustar los bajos y tiples.
- ⑪ **Botón STEREO (46)**
Seleccionar el modo de audición Stereo.
- ⑫ **Botones LISTENING MODE [◀]/[▶] (46)**
Seleccionar los modos de audición.
- ⑬ **Botón DISPLAY (37)**
Visualizar distintos tipos de información sobre la fuente seleccionada.
- ⑭ **Botón DIGITAL INPUT (35, 56)**
Utiliza para asignar las entradas digitales y para especificar el formato de las señales de entrada digitales.
- ⑮ **Botón DIMMER (44)**
Ajustar el brillo de la pantalla.
- ⑯ **Botón MEMORY (39)**
Utiliza al guardar y eliminar las presintonías de radio.
- ⑰ **Botón TUNING MODE (38)**
Seleccione el modo de afinación Auto o Manual para la radio AM y FM.
- ⑱ **Botón RETURN**
Utiliza para volver al menú de ajuste anterior.
- ⑲ **Botón SETUP**
Se usa para acceder a los menús de configuración.
- ⑳ **VIDEO 3 INPUT (28, 57)**
Utilizarse para conectar el camcorder, la consola de juegos, etc. El equipo dispone de jacks para vídeo compuesto y audio analógico.
- ㉑ **Botón e indicador PURE AUDIO (46)**
El modelo EE.UU. no dispone de este botón e indicador.
Seleccionar el modo de audición Pure Audio. El indicador se ilumina cuando se selecciona este modelo.

Pantalla

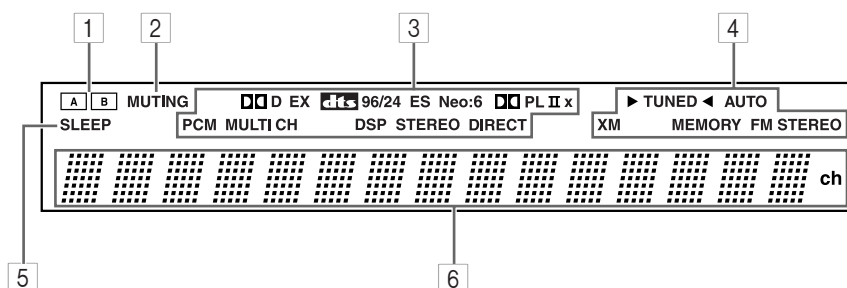

Para más información, consulte las páginas entre paréntesis.

- ① **Indicadores de altavoz A y B (5, 36)**
El indicador A se ilumina cuando se activa el grupo de altavoces A. El indicador B se ilumina cuando se activa el grupo de altavoces B.
- ② **Indicador MUTING (44)**
Parpadea cuando el receptor de AV está enmudecido.
- ③ **Modo de audición e indicadores de formato (48)**
Muestra el modo de audición seleccionado y el formato de las señales de audio digital.
- ④ **Indicadores de radio**
TUNED (38): Ilumina cuando el receptor de AV se sintoniza a una emisora de radio.
AUTO (38): Para la radio AM y FM, este indicador se ilumina cuando se selecciona Auto Tuning, y desaparece cuando se selecciona Manual Tuning.
XM (Sólo para el modelo EE.UU.) (40): Se ilumina cuando se selecciona la radio XM.

MEMORY (39): Ilumina al programar emisoras de radio.

FM STEREO (38): Ilumina cuando el receptor de AV se sintoniza a una emisora FM estéreo.

- ⑤ **Indicador SLEEP (45)**
Ilumina al activar la función Sleep.
- ⑥ **Área de mensajes**
Muestra información sobre la fuente seleccionada.

Panel posterior

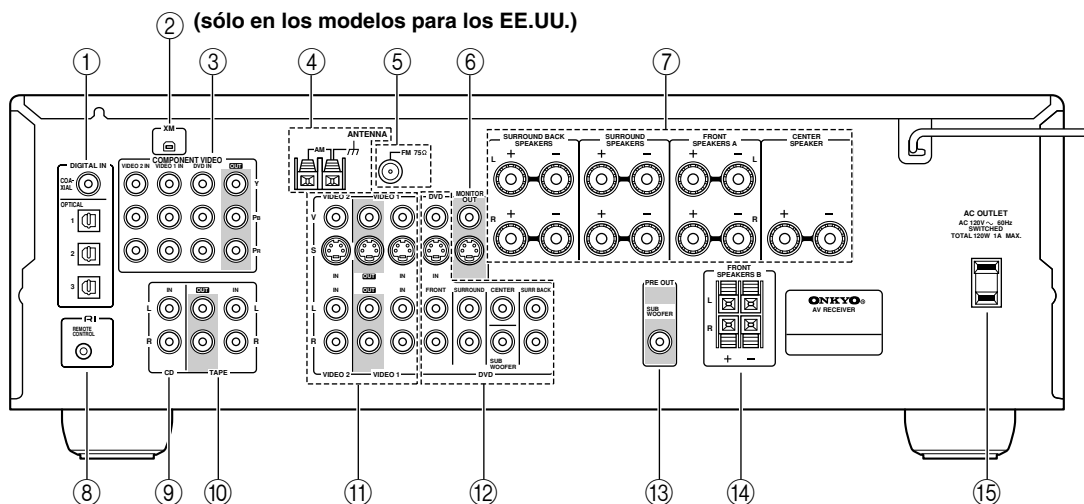

① DIGITAL IN OPTICAL 1, 2, 3 y COAXIAL

Estas entradas de audio digital ópticas y coaxiales sirven para conectar componentes con salidas de audio digital ópticas y coaxiales, como reproductores de CD y DVD.

② Antena XM (modelos para los EE.UU.)

Este jack es para conectar una XM Passport System, que se vende por separado (página 40).

③ COMPONENT VIDEO

Aquí puede conectar un reproductor de DVD, un televisor u otros componentes compatibles con vídeo componente.

④ AM ANTENNA

Estos terminales sirven para conectar una antena AM.

⑤ FM ANTENNA

Este conector sirve para conectar una antena FM.

⑥ MONITOR OUT

La salida de S-Video o de vídeo compuesto se debería conectar a la entrada de vídeo del televisor o del proyector.

⑦ FRONT SPEAKERS A, SURROUND SPEAKERS, CENTER SPEAKER y SURROUND BACK SPEAKERS

Estos terminales sirven para conectar el grupo de altavoces A.

⑧ RI REMOTE CONTROL

Este conector RI (remoto interactivo) se puede conectar al conector RI en otro componente AV Onkyo. Para utilizar RI, debe realizar una conexión de audio analógica (RCA) entre el receptor de AV y el otro componente, incluso si están conectados digitalmente.

⑨ CD IN

Esta entrada de audio analógico se utiliza para conectar una salida de audio analógico de un reproductor de CD.

⑩ TAPE IN/OUT

Esta entrada y salida de audio analógico sirve para conectar un grabador con una entrada y salida de audio analógico, como por ejemplo una pletina de cassettes, grabadores de MDs, etc

⑪ VIDEO 1 IN/OUT y VIDEO 2 IN

Las entradas y salidas de VIDEO 1 se pueden utilizar para conectar un VCR. Las entradas de VIDEO 2 se pueden utilizar para conectar otras fuentes de vídeo (por ejemplo, TV por cable, TV por satélite o un set-top box, etc.).

⑫ DVD IN

Estos jacks se pueden utilizar para conectar un reproductor de DVD con una salida de audio multicanal analógico para reproducción de SACD y DVD-Audio.

⑬ SUBWOOFER PRE OUT

Un subwoofer autoamplificado se puede conectar aquí.

⑭ FRONT SPEAKERS B

Estos terminales sirven para conectar el grupo de altavoces B.

⑮ AC OUTLET

Esta toma de CA conectada se puede utilizar para suministrar alimentación a otro componente. El tipo de conector depende del país en que adquirió el receptor de AV.

Consulte la página 19–33 para más información acerca de la conexión.

Controlador remoto

Instalar las baterías

- 1 Para abrir el compartimiento de las baterías, pulse el pequeño hueco y deslice la cubierta para abrirla.

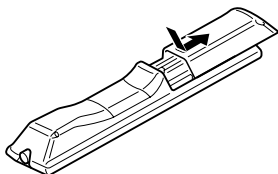

- 2 Inserte las dos baterías incluidas (AA/R6) de acuerdo con el diagrama de polaridad del compartimiento de las baterías.

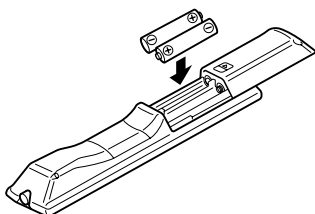

- 3 Deslice la cubierta para cerrarla.

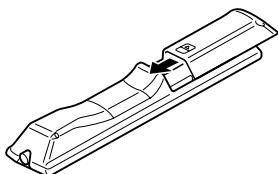

Notas:

- Si el controlador remoto no funciona correctamente, cambie las dos baterías.
- No mezcle baterías nuevas con baterías usadas, ni distintos tipos de baterías.
- Si no tiene la intención de utilizar el controlador remoto durante mucho tiempo, extraiga las baterías para evitar posibles pérdidas y corrosiones.
- Las baterías agotadas deberían sustituirse lo antes posibles para evitar pérdidas y corrosiones.

Utilizar el controlador remoto

Para utilizar el controlador remoto, apunte hacia el sensor del controlador remoto del receptor de AV tal como se muestra a continuación.

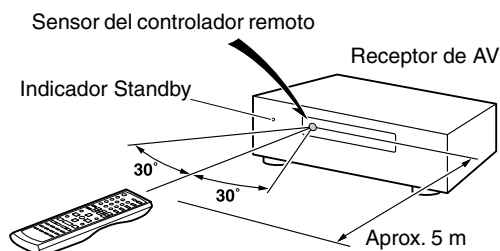

Notas:

- Puede que el controlador remoto no funcione correctamente si el receptor de AV está sujeto a una luz fuerte, como por ejemplo, la luz directa del sol o luces fluorescente de tipo invertido. Téngalo en cuenta al instalar.
- Si se utiliza un controlador remoto similar en la misma habitación, o si el receptor de AV está instalado cerca de un equipo que utilice rayos infrarrojos, puede que el controlador remoto no funcione correctamente.
- No coloque nada encima del controlador remoto, ya que se podrían pulsar los botones inadvertidamente y dañar las baterías.
- Puede que el controlador remoto no funcione correctamente si el receptor de AV se instala en rack detrás de puertas con cristales oscurecidos. Téngalo en cuenta al instalar.
- El controlador remoto no funcionará correctamente si hay algún obstáculo entre él y el sensor del controlador remoto del receptor de AV.

Cómo utilizar el controlador remoto

Incluyendo el receptor de AV, el controlador remoto se puede utilizar para controlar hasta siete componentes diferentes, incluyendo los componentes. El controlador remoto tiene un modo de funcionamiento específico con cada tipo de componente. Los modos se seleccionan utilizando los seis botones REMOTE MODE.

■ Modo RECEIVER/TAPE

En el modo RECEIVER/TAPE puede controlar el receptor de AV y un grabador de cassettes Onkyo conectado mediante **RI**.

■ Modos DVD y CD/MD/CDR/HDD

Con estos modos, puede controlar un reproductor de DVD un grabador o reproductor de CD, MD, CDR o HDD. Entrando el código de control remoto adecuado, puede controlar componentes Onkyo e incluso otros componentes de otros fabricantes (consulte la página 58).

■ Modos TV, VCR y SAT/CABLE

Con estos modos, puede controlar un TV, un VCR, y un receptor de cable o satélite. Primero debe introducir el código de control remoto adecuado (consulte la página 58).

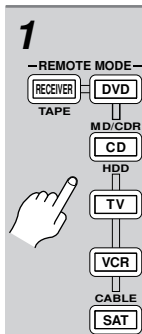

1 Pulse uno de los botones **REMOTE MODE** para seleccionar un modo.

2

Para controlar el componente, utilice los botones que soporta el modo.

- modo RECEIVER/TAPE: consulte la columna de la derecha
- modo DVD: consulte la página 16
- modo CD/MD/CDR/HDD: consulte la página 17
- modos TV, VCR, SAT/CABLE: consulte la página 60

Modo RECEIVER/TAPE

El modo RECEIVER/TAPE se utiliza para controlar el receptor de AV. También puede usarlo para controlar un grabador de cassettes Onkyo a través de **RI**.

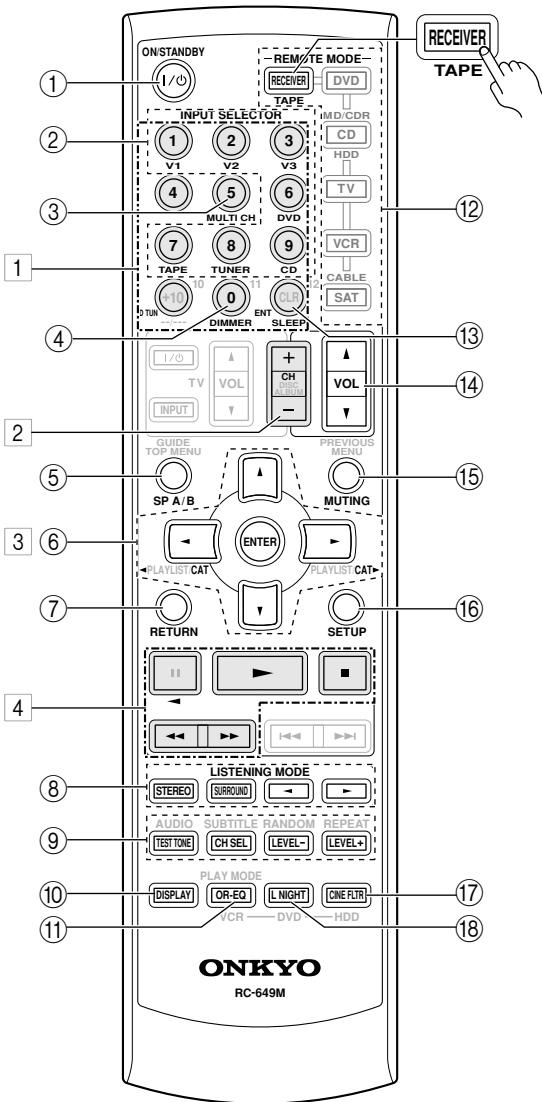

Los botones **1**, **2**, **3** y **4** se utilizan cuando está seleccionada la entrada TUNER o TAPE.

Nota:

Es posible que algunas de las funciones del controlador remoto descritas en este manual no funcionen de la forma esperada con otros componentes.

Para más información, consulte las páginas entre paréntesis.

- ① **Botón ON/STANDBY (34)**
Ajustar el receptor de AV a On o a Standby.
- ② **Botones INPUT SELECTOR (36)**
Seleccionar las fuentes de entrada.
- ③ **Botón MULTI CH (37)**
Seleccionar la entrada de DVD de multicanal.
- ④ **Botón DIMMER (44)**
Ajustar el brillo de la pantalla.
- ⑤ **Botón SP A/B (5, 36)**
Este botón se utilizan para activar y desactivar los grupos de altavoces A y B.
- ⑥ **Botón de flecha [▲]/[▼]/[◀]/[▶] & ENTER**
Utilizan para seleccionar y definir los ajustes.
- ⑦ **Botón RETURN**
Utiliza para volver al menú de ajuste anterior.
- ⑧ **Botones LISTENING MODE (46)**
Se usa para seleccionar los modos de audición. Estos botones funcionan en todos los modos del controlador remoto.
Botón STEREO
Seleccionar el modo de audición Stereo.
Botón SURROUND
Seleccionar los modos de audición Dolby, DTS y Neural Surround (sólo para el modelo EE.UU.).
Botones [◀]/[▶]
Utilizar para seleccionar cualquiera de los modos de audición disponibles.
- ⑨ **Botones TEST TONE, CH SEL y LEVEL [+]/[-] (34, 45, 53)**
Utilizan para ajustar el nivel de cada altavoz por separado.
- ⑩ **Botón DISPLAY (37)**
Visualizar distintos tipos de información acerca de la fuente de entrada seleccionada.
- ⑪ **Botón OR-EQ (44)**
Este botón se utiliza para activar el ecualizador Opti-Response, el cual optimiza el rendimiento cuando se usa el HT-R540 con los altavoces incluidos en el equipo de altavoces. Cuando el ecualizador OptiResponse esté activado, podrá disfrutar de sonido potente con películas o música con bajo volumen.
- ⑫ **Botones REMOTE MODE (14)**
Utilizan para seleccionar los modos de controlador remoto. Cuando utiliza el controlador remoto, el botón REMOTE MODE para el modo seleccionado se ilumina.
- ⑬ **Botón SLEEP (45)**
Utiliza para ajustar la función Sleep.
- ⑭ **Botón VOL [▲]/[▼] (36)**
Ajustar el volumen del receptor de AV independientemente del modo del controlador remoto seleccionado.

- ⑮ **Botón MUTING (44)**
Enmudece o sonoriza el receptor de AV.
- ⑯ **Botón SETUP**
Se usa para acceder a los menús de configuración.
- ⑰ **Botón CINE FLTR (50)**
Utiliza para ajustar la función Cinema FILTER.
- ⑱ **Botón L NIGHT (50)**
Utiliza para ajustar la función Late Night.

■ Botones utilizados cuando está seleccionada la entrada TUNER

Para seleccionar el Sintonizador (AM/FM/XM) como fuente de entrada, pulse:



- 1 **Número, botones D TUN y ENT (39, 41)**
Se utiliza para seleccionar emisoras de radio AM y FM y canales de radio XM directamente.
- 2 **Botón CH +/- (39)**
Utiliza para seleccionar las presintonías de radio.
- 3 **Botón de flecha [▲]/[▼]/[◀]/[▶] & ENTER**
Para AM y FM, los botones Arriba y Abajo [▲]/[▼] se utilizan para sintonizar.
Sólo para el modelo EE.UU.
Para XM, los botones Arriba y Abajo [▲]/[▼] se utilizan para seleccionar canales y el botón [ENTER] se utiliza para cambiar el modo de búsqueda. Los botones Izquierda y Derecha [◀]/[▶] se utilizan para seleccionar categorías.

■ Botones utilizados cuando está seleccionada la entrada TAPE

Para seleccionar la pletina de cassettes como fuente de entrada, pulse:



- 4 **Botones de reproducción**
En los dispositivos de doble pletina, sólo puede controlarse la Pletina B.
Botón [▶] (reproducción)
Inicia la reproducción.
Botón [■] (detener la reproducción)
Detiene la reproducción.
Botón [◀] (reproducción inversa)
Inicia la reproducción inversa.
Botones [◀◀]/[▶▶] (rebobinado/avance rápido)
El botón Rebobinar [◀◀] inicia el rebobinado. El botón FF [▶▶] inicia el avance rápido.

Modo DVD

Por defecto, el controlador remoto se ajusta para controlar un reproductor de DVD de Onkyo.

Para seleccionar el reproductor de DVD como fuente de entrada, pulse:

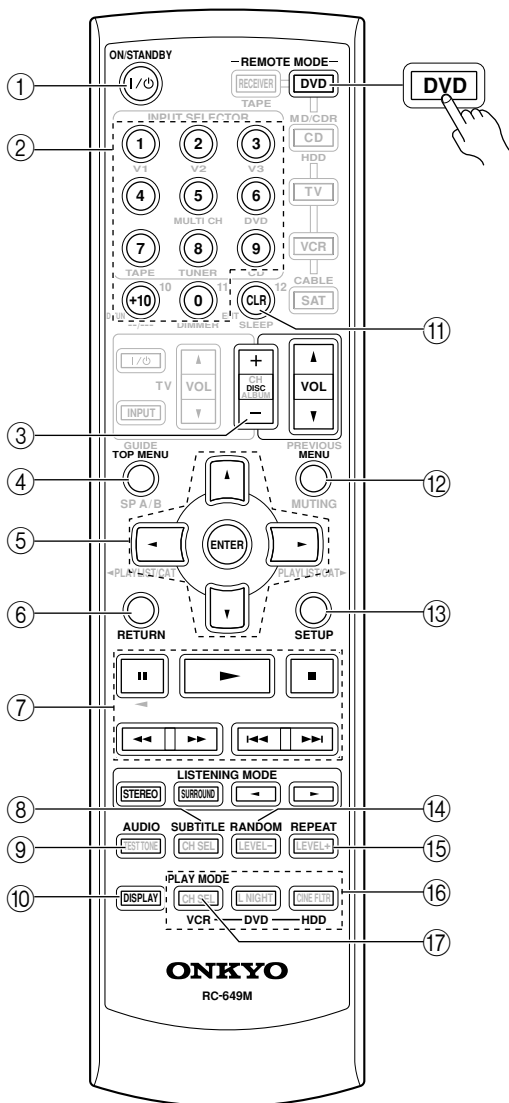

- ① **Botón ON/STANDBY**
Ajustar el reproductor de DVD a On o a Standby.
- ② **Botones de número**
Utilizan para introducir el título, el capítulo y los números de pista y para introducir los tiempos para localizar puntos concretos en la secuencia temporal.
- ③ **Botón DISC +/-**
Seleccionar discos en un cambiador de DVD.
- ④ **Botón TOP MENU**
Seleccionar un menú superior del DVD.
- ⑤ **Botón de flecha [▲]/[▼]/[◀]/[▶] & ENTER**
Utilizan para navegar por los menús del DVD y por los menús de ajustes en pantalla del reproductor de DVD.
- ⑥ **Botón RETURN**
Sale de los menús de configuración en pantalla de un reproductor de DVD.
- ⑦ **Botones de reproducción**
De izquierda a derecha: Pausa, Reproducción, Stop, Rebobinado rápido, Avance rápido, Anterior, y Siguiente.
- ⑧ **Botón SUBTITLE**
Seleccionar subtítulos.
- ⑨ **Botón AUDIO**
Seleccionar bandas sonoras y formatos de audio de otros idiomas (por ejemplo, Dolby Digital o DTS).
- ⑩ **Botón DISPLAY**
Visualiza información acerca del disco, el título, el capítulo o la pista seleccionada, incluyendo el tiempo transcurrido, el tiempo restante, el tiempo total, etc.
- ⑪ **Botón CLR**
Cancelar las funciones y para borrar los números entrados.
- ⑫ **Botón MENU**
Visualizar un menú del DVD.
- ⑬ **Botón SETUP**
Utiliza para acceder a los menús de ajustes en pantalla del reproductor de DVD.
- ⑭ **Botón RANDOM**
Utiliza con la función de reproducción aleatoria (Random Playback).
- ⑮ **Botón REPEAT**
Este botón se utiliza para ajustar las funciones de reproducción con repetición.
- ⑯ **Botones VCR, DVD y HDD**
Se utiliza para seleccionar la reproducción de DVD, VCR o HDD (unidad de disco duro) en un grabador VCR/DVD con una unidad de disco duro integrada.
- ⑰ **Botón PLAY MODE**
Seleccionar los modos de reproducción de un componente con modos de reproducción seleccionables.

Modo CD/MD/CDR/HDD

Por defecto, el controlador remoto se ajusta para controlar un reproductor de CD de Onkyo.

Para seleccionar la fuente de entrada, pulse:

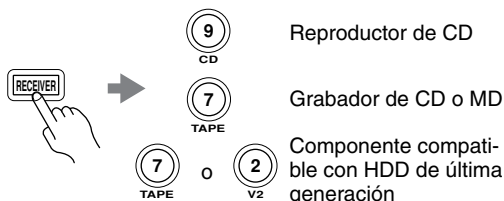

* Si está utilizando un componente MD, CDR o HDD, debe cambiar la pantalla de entrada (consulte la página 35).

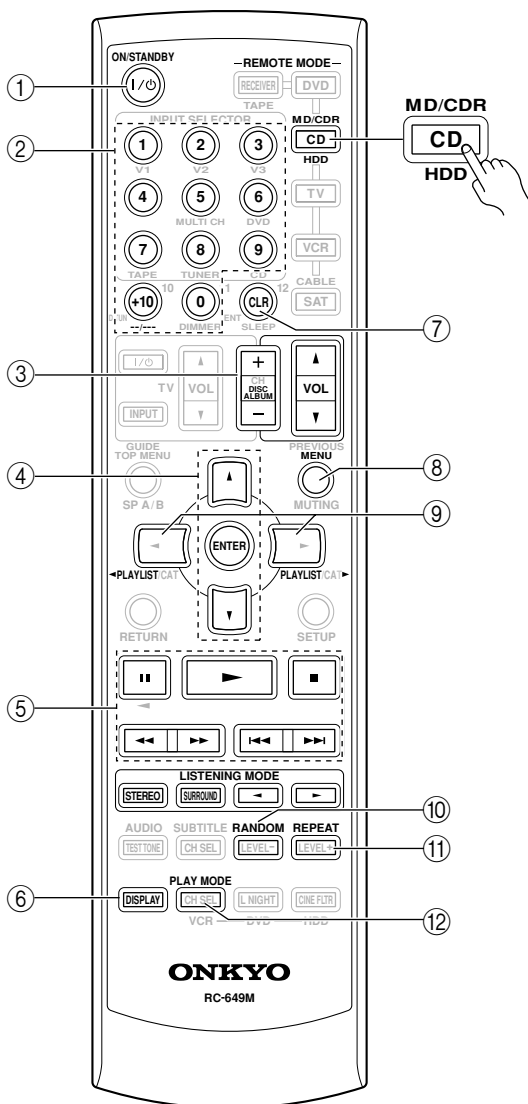

- ① **Botón ON/STANDBY**
Activa el componente o lo deja en modo Standby.
- ② **Botones de número**
Se utiliza para introducir tiempos y números de pista para localizar puntos específicos en los reproductores de CD/MD.
- ③ **Botón DISC/ALBUM +/-**
Selecciona discos en un cambiador de CD o el álbum siguiente o anterior en un componente compatible con HDD.
- ④ **Botón de flecha [▲]/[▼] & ENTER**
Se utiliza para navegar por los menús en un componente compatible con HDD.
- ⑤ **Botones de reproducción**
De izquierda a derecha: Pausa, Reproducción, Stop, Rebobinado rápido, Avance rápido, Anterior, y Siguiente.
- ⑥ **Botón DISPLAY**
Visualiza información acerca del disco o la pista seleccionada en un reproductor de CD o grabador de MD/CD, incluyendo el tiempo transcurrido, el tiempo restante, el tiempo total, etc. En un componente compatible con HDD, activa la retroiluminación durante 30 segundos.
- ⑦ **Botón CLR**
Cancela las funciones y borra los números introducidos en un reproductor de CD o grabador de MD/CD.
- ⑧ **Botón MENU**
Se utiliza para navegar por los menús en un componente compatible con HDD.
- ⑨ **Botones PLAYLIST [◀]/[▶]**
Selecciona la lista de reproducción anterior o la siguiente del componente compatible con HDD.
- ⑩ **Botón RANDOM**
Se utiliza con la función de reproducción aleatoria/shuffle.
- ⑪ **Botón REPEAT**
Utiliza para ajustar las funciones de reproducción con repetición.
- ⑫ **Botón PLAY MODE**
Seleccionar los modos de reproducción de un componente con modos de reproducción seleccionables.

Altavoces

Subwoofer (SKW-540)

Para más información, consulte las páginas entre paréntesis.

■ Frontal

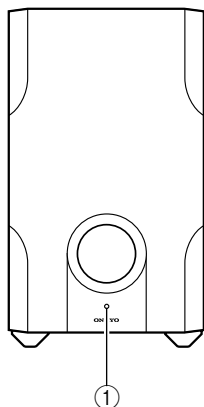

■ Posterior

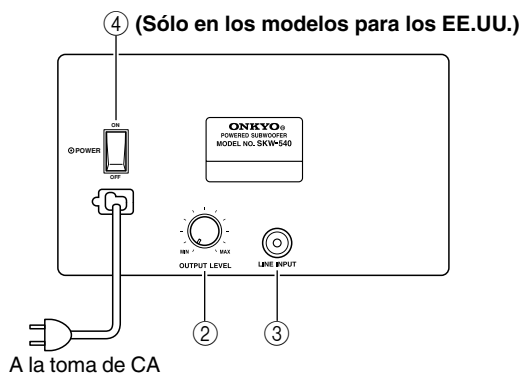

① Indicador STANDBY/ON

Rojo: El subwoofer está en modo standby
Verde: El subwoofer está activado

Con la función Auto Standby, el SKW-540 se activa automáticamente cuando se detecta una señal de entrada en el modo Standby. Cuando no existe señal de entrada por un instante, el SKW-540 entra automáticamente en modo Standby.

② Control OUTPUT LEVEL (36)

Este control se utiliza para ajustar el volumen del subwoofer.

③ LINE INPUT (19)

Esta entrada RCA debería conectarse a la presalida del subwoofer en el receptor de AV con el cable RCA incluido.

④ Conmutador POWER (Sólo en los modelos para los EE.UU.) (34)

Coloque este conmutador en la posición ON para activar el equipo. Colóquelo en la posición OFF para desactivar el equipo.

Nota:

La función Auto Standby activa el subwoofer cuando la señal de entrada excede un nivel concreto. Si la función Auto Standby no funciona correctamente, intente aumentar o disminuir ligeramente el nivel de salida del subwoofer del receptor de AV (página 53).

■ Instalar y desinstalar las rejillas de los altavoces

Los altavoces frontales y centrales incorporan rejillas extraíbles. Siga el procedimiento siguiente para instalar o desinstalar las rejillas.

1. Sujete la parte inferior de la rejilla del altavoz con las dos manos, y tire con suavidad de ella hacia usted para extraer la parte inferior.
2. De la misma forma, tire con suavidad de la parte superior de la rejilla del altavoz hacia usted para extraerla de la unidad principal.
3. Para volver a instalar la rejilla, introduzca las proyecciones de las esquinas en los orificios para instalar la rejilla del mueble del altavoz.

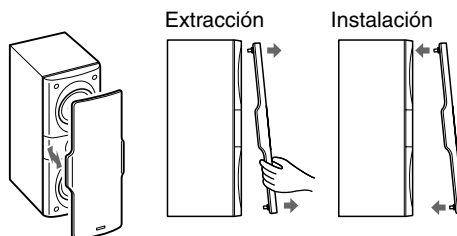

Conectar los altavoces

Precauciones durante la conexión de los altavoces

Lea la siguiente sección antes de conectar los altavoces:

- Conecte sólo altavoces con una impedancia de **8Ω o superior**. Si utiliza altavoces con baja impedancia y utiliza el amplificador con volúmenes altos por largos períodos de tiempo, es posible que se active el circuito de protección integrado.
- Desconecte el cable de alimentación de la toma de corriente antes de realizar las conexiones.
- Ponga especial atención a la polaridad de cableado del altavoz. Es decir, conecte los terminales positivos (+) sólo a los terminales positivos (+), y los terminales negativos (-) sólo a los terminales negativos (-). Si lo hace al revés, el sonido se emitirá desfasado y sonará mal.
- Evite utilizar cables de altavoz demasiado largos o delgados, ya que podrían afectar a la calidad de sonido.
- Tenga cuidado de no cortar las conexiones positivas y negativas. Si lo hace dañará el receptor de AV.
- No conecte más de un cable a cada terminal de altavoz. Si lo hace dañará el receptor de AV.
- No conecte un altavoz a varios terminales.

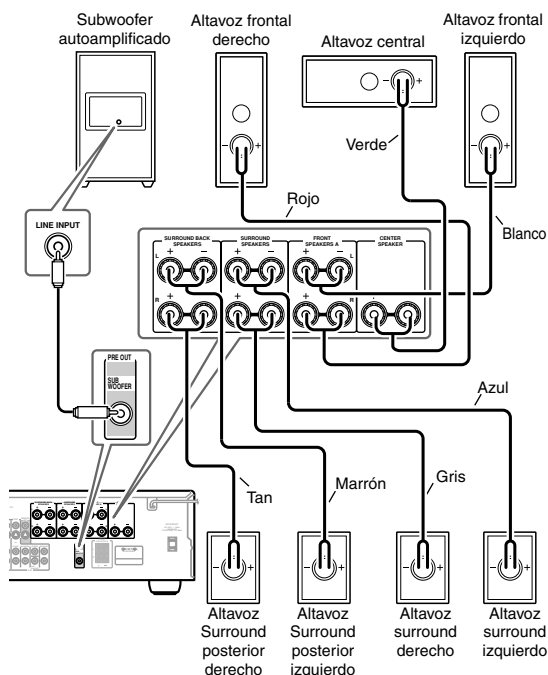
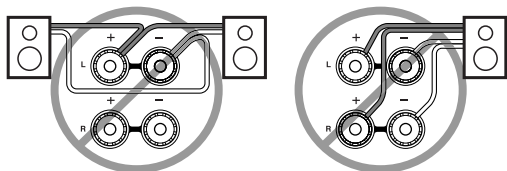
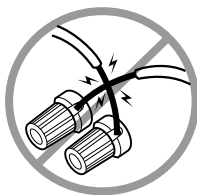

Al conectar el grupo de altavoces A

Los terminales de altavoz positivos (+) y los terminales de altavoz positivos (+) del altavoz están codificados por color para facilitar la identificación. (Los terminales de altavoz negativos (-) son negros). Haga coincidir el color de cada cable con el terminal de altavoz correspondiente.

Terminal de altavoz	Color
Frontal izquierdo	Blanco
Frontal derecho	Rojo
Central	Verde
Surround izquierdo	Azul
Surround derecho	Gris
Surround posterior izquierdo	Marrón
Surround posterior derecho	Tan

- 1 Desatornille el terminal. Inserte totalmente los cables pelados. Asegúrese de que el cable desnudo esté tocando el interior del polo. Fije el terminal con firmeza.



- 2 En los altavoces, mientras presiona la palanca del terminal, inserte el cable en el orificio y a continuación suelte la palanca.

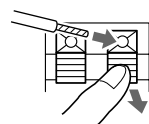

- 3 Use el cable RCA suministrado con el equipo, conecte el SUBWOOFER PRE OUT del receptor de AV a LINE INPUT del subwoofer. Compruebe que el cable esté completamente conectado.

Al conectar el grupo de altavoces B (vendido separadamente)

- 1 Pele unos 10 mm de los extremos del aislamiento de los cables de los altavoces, y retuézalos ligeramente, tal como se muestra.

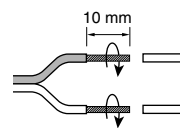

- 2 Pulse la palanca e inserte el cable en el orificio, y a continuación suelte la palanca. Compruebe que los terminales sujeten los cables pelados y no la parte aislada.

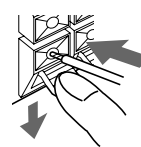

Nota:

Cuando el grupo de altavoces B está activado, el grupo de altavoces A queda reducido a la reproducción de 5.1 canales.

Conectar la antena

Esta sección describe cómo conectar la antena FM y la antena en bucle AM interiores incluidas, y cómo conectar las antenas FM y AM exteriores disponibles en el mercado.

El receptor de AV no recogerá señales de radio si no se ha conectado a una antena, por lo que deberá conectar la antena si desea usar el sintonizador.

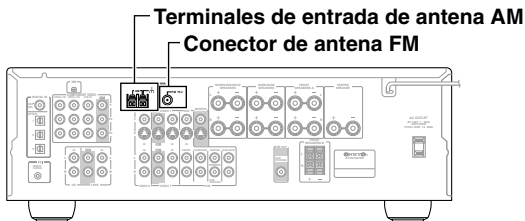

Conectar la antena FM interior

La antena FM interior incluida está diseñada sólo para uso interior.

1 Instale la antena FM, como se muestra.

■ Modelo americano

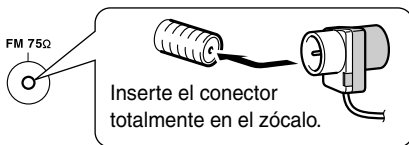

■ Otros modelos

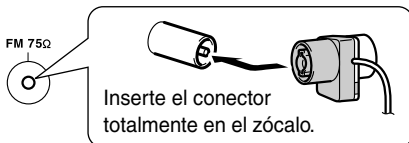

Cuando el receptor de AV esté preparado para ser utilizado, deberá sintonizar una emisora de radio FM y ajustar la posición de la antena FM para conseguir la mejor recepción posible.

2 Utilice chinchetas o algo similar para fijar la antena FM en su posición correcta.

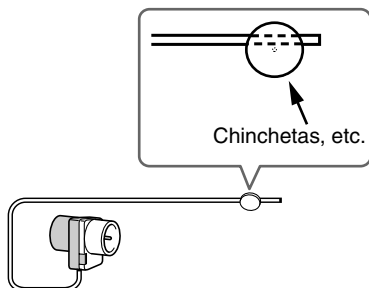

Precaución: Tenga cuidado de no hacerse daño al utilizar las chinchetas.

Si le es imposible conseguir una recepción de calidad con la antena FM interior incluida, pruebe una antena FM exterior disponible en el mercado (consulte página 21).

Conectar la antena en bucle AM

La antena en bucle AM interior incluida está diseñada sólo para uso interior.

1 Instale la antena en bucle AM, insertando las pestañas en la base, tal como se muestra.

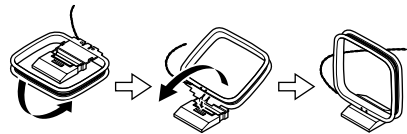

2 Conecte los dos cables de la antena en bucle AM a los terminales de entrada AM, tal como se muestra a continuación.

(Los cables de antena no son sensibles a la polaridad, por lo tanto, pueden conectarse en cualquier dirección).

Asegúrese de que los cables estén bien seguros y de que los terminales de entrada sujeten los cables pelados y no la parte aislada.

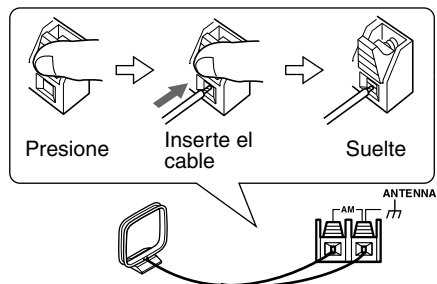

Cuando el receptor de AV esté preparado para ser utilizado, deberá sintonizar una emisora de radio AM y ajustar la posición de la antena AM para conseguir la mejor recepción posible.

Mantenga la antena lo más lejos posible del receptor de AV, del televisor, de los cables de altavoz y de los cables de alimentación.

Si le es imposible conseguir una recepción de calidad con la antena en bucle AM interior incluida, pruebe una antena AM exterior disponible en el mercado (consulte página 21).

Conectar una antena FM exterior

Si le es imposible conseguir una recepción de calidad con la antena FM interior incluida, pruebe una antena FM exterior disponible en el mercado.

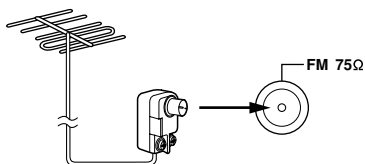

Notas:

- Las antenas FM exteriores funcionan mejor en el exterior, pero a veces se pueden obtener mejores resultados instalándolas en un ático o en un desván.
- Para mejores resultados, instale la antena FM exterior lejos de edificios altos, a ser posible en una posición donde no haya obstáculos hacia el transmisor.
- La antena exterior se debería situar lejos de las posibles fuentes de interferencias, como señales de neón, carreteras muy transitadas, etc.
- Por motivos de seguridad, las antenas exteriores deben colocarse lejos de líneas eléctricas o de otros equipos de alto voltaje.
- Las antenas exteriores se deberían derivar a masa de acuerdo con las regulaciones locales para evitar peligros de descargas eléctricas.

■ Utilizar un divisor de antena de TV/FM

Es mejor no utilizar la misma antena para la recepción FM y TV, ya que puede provocar problemas de interferencias. Si las circunstancias lo requieren, utilice un divisor de antena TV/FM, como se muestra.

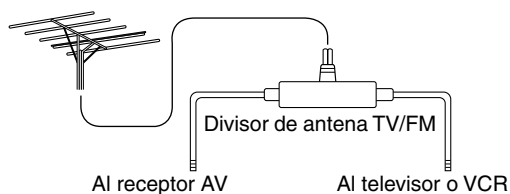

Conectar una antena AM exterior

Si no consigue una recepción de calidad con la antena en bucle AM incluida, también puede utilizar una antena AM exterior, además de la antena en bucle, tal como se muestra.

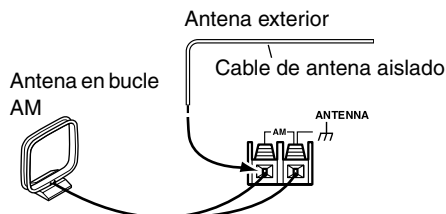

Las antenas AM exteriores funcionan mejor cuando se instalan en el exterior horizontalmente, pero a veces se pueden obtener mejores resultados instalándolas en el interior horizontalmente encima de una ventana. Tenga en cuenta que la antena en bucle AM se debería dejar conectada.

Las antenas exteriores se deberían derivar a masa de acuerdo con las regulaciones locales para evitar peligros de descargas eléctricas.

Conectar los componentes

Acerca de las conexiones AV

- Antes de realizar las conexiones AV, lea los manuales incluidos con los componentes AV.
- No conecte el cable de alimentación hasta que haya realizado y comprobado todas las conexiones de audio y de vídeo.

Jacks digitales ópticos

Los jacks digitales ópticos del receptor de AV incorporan tapas de cierre que se abren cuando se inserta un conector óptico, y se cierran cuando se extrae. Introduzca los conectores con firmeza.

Precaución: Para evitar que se produzcan daños, mantenga el conector óptico recto al insertarlo y extraerlo.

Codificación por colores de la conexión AV RCA

Las conexiones AV RCA suelen estar codificadas por colores: rojo, blanco y amarillo. Utilice los conectores rojos para conectar las entradas y salidas de audio del canal derecho (nombrados con la letra "R"). Utilice los conectores blancos para conectar las entradas y salidas de audio del canal izquierdo (nombrados con la letra "L"). Y utilice los conectores amarillos para conectar entradas y salidas de vídeo compuesto.



- Inserte con firmeza los conectores para que la conexión sea correcta (las conexiones flojas pueden causar ruidos o un funcionamiento anómalo).
- Para evitar interferencias, mantenga los cables de audio y de vídeo lejos de los cables de alimentación y de los cables de los altavoces.

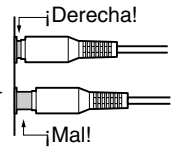

Cables y zócalos AV

Vídeo

Cable	Zócalo	Descripción
<p>Cable de vídeo componente</p>		El vídeo componente separa la luminancia (Y) y las señales de diferencia de color (PR, PB), proporcionando una calidad de imagen suprema. (Algunos fabricantes de televisores nombran los zócalos de vídeo componente de forma algo distinta.)
<p>Cable de S-Vídeo</p>		S-Vídeo separa la luminancia y las señales de color y proporciona la una calidad de imagen mejor que la de vídeo compuesto.
<p>Cable de vídeo compuesto</p>		El vídeo compuesto normalmente se utiliza en TVs, VCRs, y otros equipos de vídeo. Utilice sólo cables especiales para vídeo compuesto.

Audio

Cable	Zócalo	Descripción
<p>Cable de audio digital óptico</p>		Ofrece la mejor calidad de sonido y permite disfrutar del Dolby Digital y DTS. La calidad de audio es la misma que para coaxial.
<p>Cable de audio digital coaxial</p>		Ofrece la mejor calidad de sonido y permite disfrutar del Dolby Digital y DTS. La calidad de audio es la misma que para óptico.
<p>Cable de audio analógico (RCA)</p>		Este cable es para audio analógico. Es el formato de conexión más corriente para audio analógico, y se encuentra en la mayoría de componentes AV.
<p>Cable de audio analógico multicanal (RCA)</p>		Este cable es para audio analógico multicanal y se suele utilizar para conectar reproductores de DVD con salidas de audio analógico individuales 7,1. Pueden utilizarse varios cables de audio analógico normales como alternativa al cable multicanal.

Conectar las señales de Audio y Vídeo al receptor AV

Al conectar las salidas de audio y vídeo del reproductor de DVDs y de otros componentes AV al receptor de AV, puede seleccionar audio y vídeo de forma simultánea con sólo seleccionar la fuente de entrada apropiada en el receptor de AV.

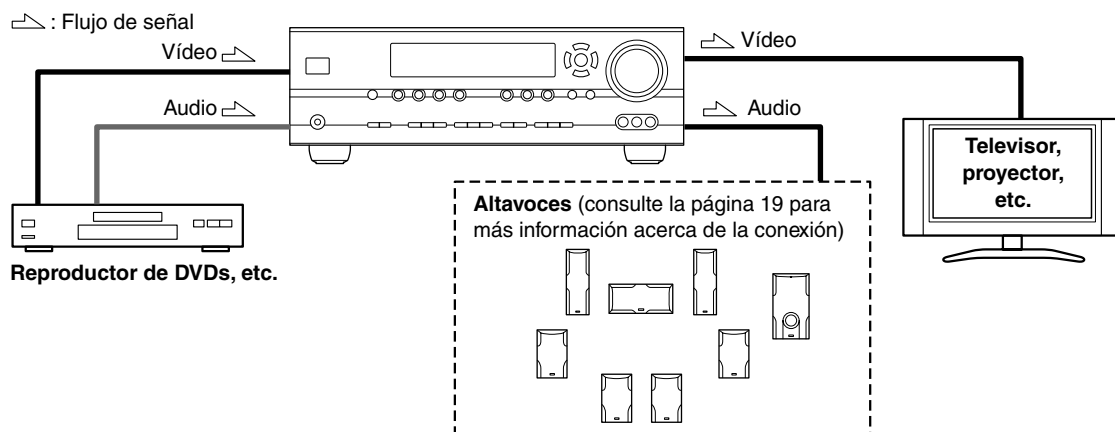

¿Qué conexiones debo utilizar?

El receptor de AV permite distintos formatos de conexión para ofrecer compatibilidad con una amplia gama de equipos AV. El formato a elegir depende de los formatos compatibles con el resto de los componentes. Utilice las secciones siguientes como guía.

Para componentes de vídeo, como reproductores de DVD, deberá realizar una conexión vídeo y audio.

Formatos de conexión de vídeo

Al elegir un formato de conexión, tenga en cuenta que el receptor de AV no realiza conversiones entre formatos, por lo tanto, sólo enviarán señal los conectores de salida del mismo formato que el conector de entrada, tal como se muestra a continuación.

Diagrama de flujo de la señal de vídeo

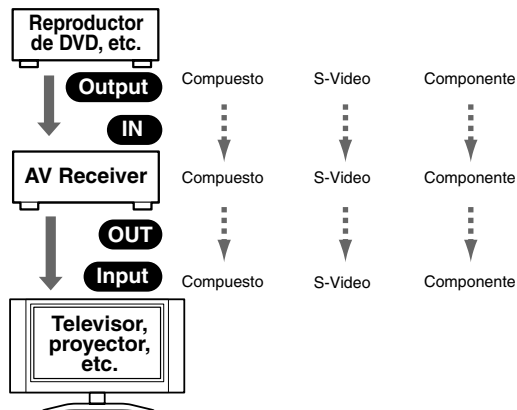

Formatos de conexión de audio

Al elegir un formato de conexión, tenga en cuenta que el receptor de AV no realiza conversiones entre formatos, tal como se muestra a continuación.

Por ejemplo, los conectores TAPE OUT analógicos no emiten las señales de audio conectadas a la entrada digital OPTICAL o COAXIAL, por lo tanto, si quiere grabar, por ejemplo, del reproductor de CD, además de conectarlo a una entrada digital, también debe conectarlo a los conectores CD IN analógicos.

Diagrama de flujo de la señal de audio

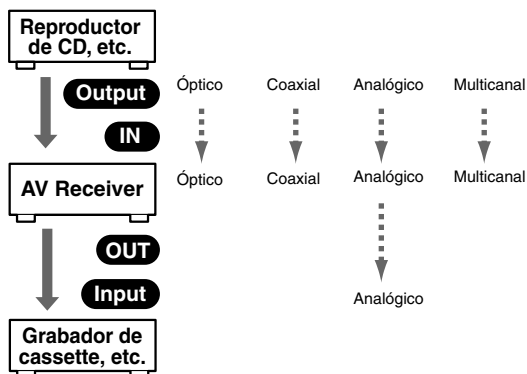

Conectar los componentes—Continúa

Conectar el televisor o el proyector

Paso 1: Conexiones de vídeo

Seleccione un tipo de conexión de vídeo (**A**, **B** o **C**) que coincida con la del TV y realice la conexión.

Paso 2: Conexiones de audio

Seleccione un tipo de conexión de audio (**a**, **b** o **c**) que coincida con la del TV y realice la conexión.

- Con la conexión **a**, puede escuchar y grabar audio desde el televisor y escucharlo a través del grupo de altavoces B.
- Para disfrutar de los modos de audición Dolby Digital y DTS, use la **b** o **c**. (Use **a** y **b** o **a** y **c** para la grabación.)

Conexiones	Receptor de AV	Flujo de señal	Televisor	Calidad de imagen
A	COMPONENT VIDEO OUT	⇒	Entrada de vídeo componente	Máxima
B	MONITOR OUT S	⇒	Entrada de S-Video	Buena
C	MONITOR OUT V	⇒	Entrada de vídeo compuesto	Estándar
a	VIDEO 2 IN L/R	⇐	Salida de audio analógico I/D	
b	DIGITAL IN COAXIAL	⇐	Salida de digital coaxial	
c	DIGITAL IN OPTICAL 2	⇐	Salida de digital óptico	

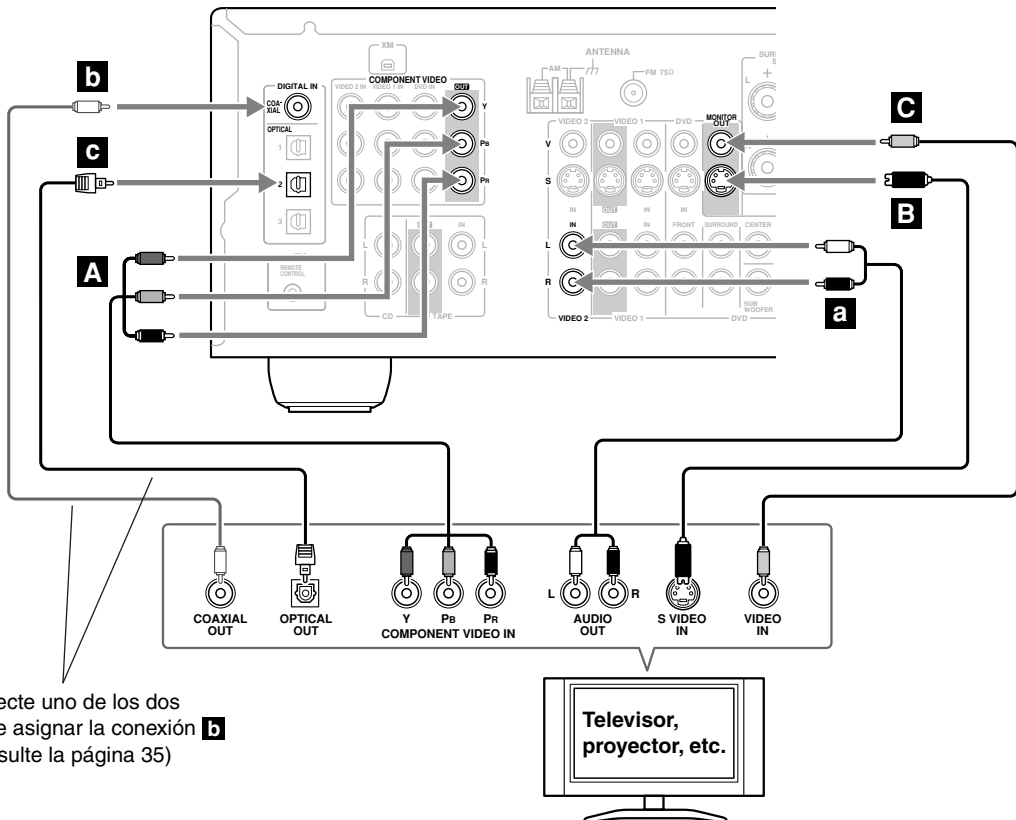

Si el televisor no dispone de salidas de audio, conecte una salida de audio del VCR o del receptor de cable o satélite al receptor de AV y utilice el sintonizador para escuchar programas de televisión a través del receptor de AV (consulte las páginas 27 y 29).

Conectar un reproductor de DVD

Paso 1: Conexiones de vídeo

Seleccione un tipo de conexión de vídeo (**A**, **B** o **C**) que coincida con la del reproductor de DVD y realice la conexión.

Debe conectar el receptor de AV al televisor con el mismo tipo de conexión.

Paso 2: Conexiones de audio

Seleccione un tipo de conexión de audio (**a**, **b** o **c**) que coincida con la del reproductor de DVD y realice la conexión.

- Con la conexión **a**, puede escuchar y grabar audio desde un DVD y escucharlo a través del grupo de altavoces B.
- Para disfrutar de los modos de audición Dolby Digital y DTS, use la **b** o **c**. (Use **a** y **b** o **a** y **c** para la grabación.)
- Si el reproductor de DVD tiene las salidas izquierda y derecha y salidas multicanal izquierda y derecha, asegúrese de utilizar para la conexión las salidas izquierda y derecha **a**.

Conexiones	Receptor de AV	Flujo de señal	Reproductor de DVDs	Calidad de imagen
A	COMPONENT VIDEO DVD IN	←	Salida de vídeo componente	Máxima
B	DVD IN S	←	Salida de S-Video	Buena
C	DVD IN V	←	Salida de vídeo compuesto	Estándar
a	DVD IN FRONT	←	Salida de audio analógico I/D	
b	DIGITAL IN COAXIAL	←	Salida de digital coaxial	
c	DIGITAL IN OPTICAL 1	←	Salida de digital óptico	

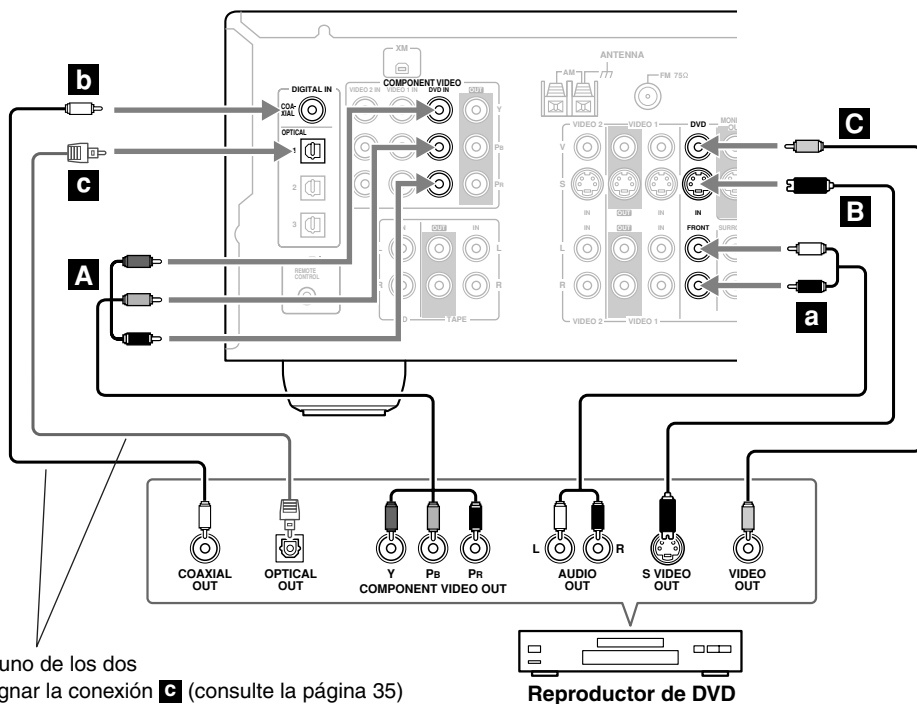

Conecte uno de los dos
Debe asignar la conexión **C** (consulte la página 35)

Para conectar un reproductor de DVDs o un reproductor con capacidad DVD-Audio/SACD a una salida de audio analógica multicanal, consulte la página 26. ➔

Seleccionar la entrada multicanal del DVD

Si el reproductor de DVDs es compatible con formatos de audio multicanal como por ejemplo DVD-Audio o SACD y dispone de salidas audio analógicas multicanal, puede conectarlo a la entrada DVD multicanal del receptor de AV.

Utilice un cable de audio analógico o varios cables normales de audio para conectar los jacks DVD IN FRONT L/R, CENTER, SURROUND L/R, SURR BACK L/R, y SUBWOOFER del receptor de AV a las salidas de audio analógicas multicanal 7,1 del reproductor de DVDs. Si el reproductor de DVDs tiene una salida de audio analógica de 5,1 canales, no conecte nada en el jack SURR BACK L/R del receptor de AV.

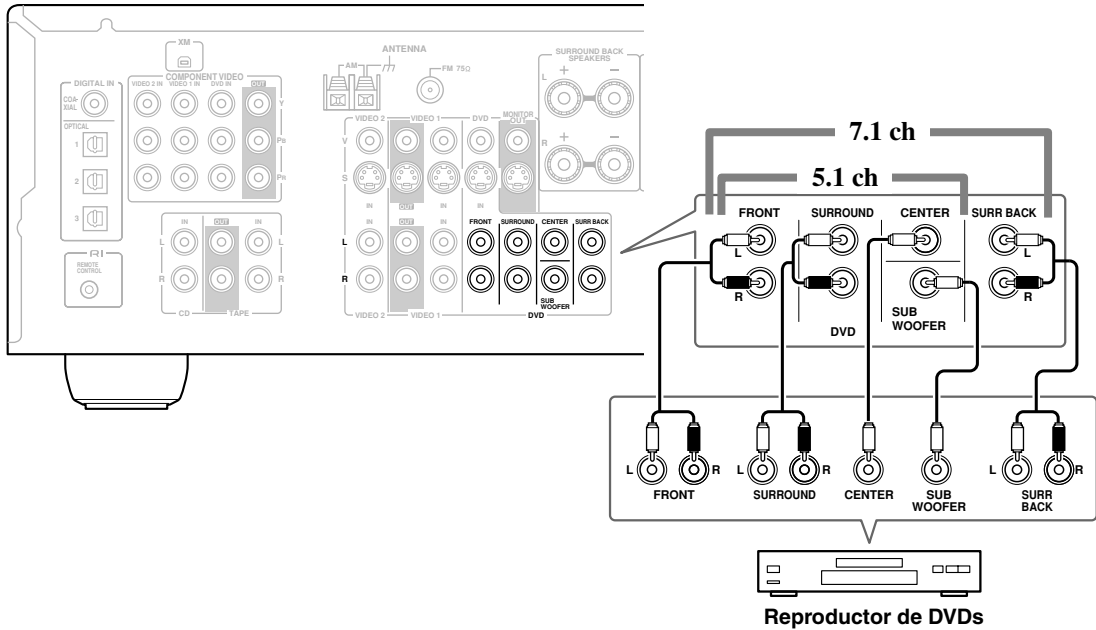

Conectar los componentes—Continúa

Conectar un VCR o un grabador de DVDs para la reproducción



Con esta conexión, puede utilizar el sintonizador del VCR para escuchar sus programas de televisión favoritos a través del receptor de AV, lo cual resulta útil si el televisor no dispone de salidas de audio.

Paso 1: Conexiones de vídeo

Seleccione un tipo de conexión de vídeo (**A**, **B** o **C**) que coincida con la del grabador VCR/DVD y realice la conexión.

Debe conectar el receptor de AV al televisor con el mismo tipo de conexión.

Paso 2: Conexiones de audio

Seleccione un tipo de conexión de audio (**a**, **b** o **c**) que coincida con la del grabador VCR/DVD y realice la conexión.

- Con la conexión **a**, puede escuchar un VCR o un grabador de DVDs y escucharlo a través del grupo de altavoces B.
- Para disfrutar de los modos de audición Dolby Digital y DTS, use la **b** o **c**. (Para escuchar a través del grupo de altavoces B, use **a** y **b** o **a** y **c**.)

Conexiones	Receptor de AV	Flujo de señal	Grabador VCR o DVDs	Calidad de imagen
A	COMPONENT VIDEO VIDEO 1 IN	←	Salida de vídeo componente	Máxima
B	VIDEO 1 IN S	←	Salida de S-Video	Buena
C	VIDEO 1 IN V	←	Salida de vídeo compuesto	Estándar
a	VIDEO 1 IN L/R	←	Salida de audio analógico I/D	
b	DIGITAL IN COAXIAL	←	Salida de digital coaxial	
c	DIGITAL IN OPTICAL 1	←	Salida de digital óptico	

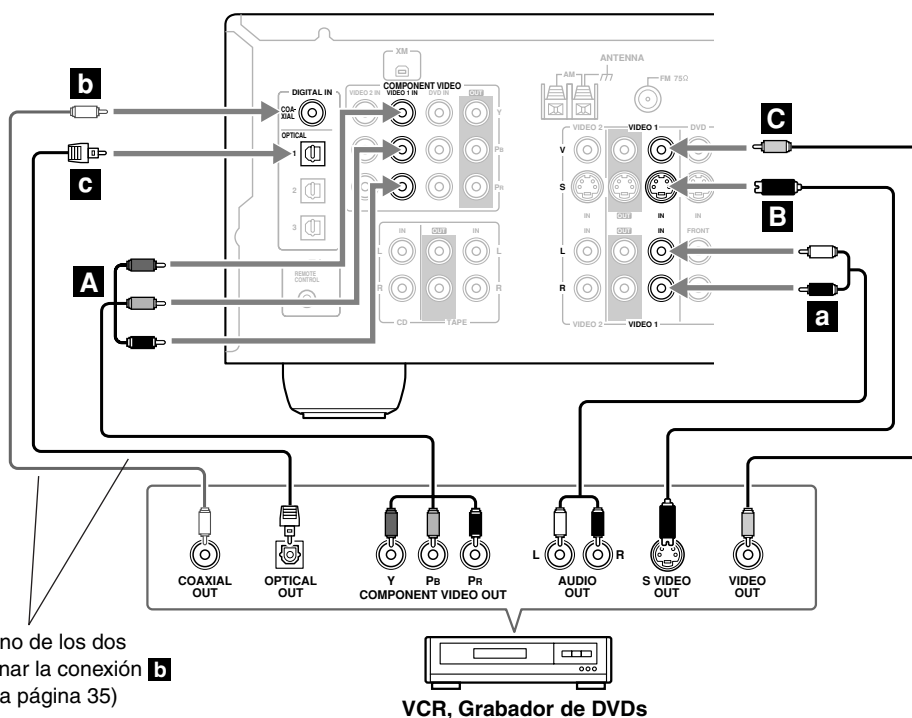

Conecte uno de los dos
Debe asignar la conexión **b**
(consulte la página 35)

VCR, Grabador de DVDs

Conectar los componentes—Continúa

Conectar un VCR o un grabador de DVDs para la grabación

Paso 1: Seleccione un tipo de conexión de vídeo (**A** o **B**) que coincida con la del grabador VCR/DVD y realice la conexión. La fuente de vídeo que desea grabar debe estar conectada al receptor de AV con el mismo tipo de conexión.

Paso 2: Realizar la conexión de audio **a**.

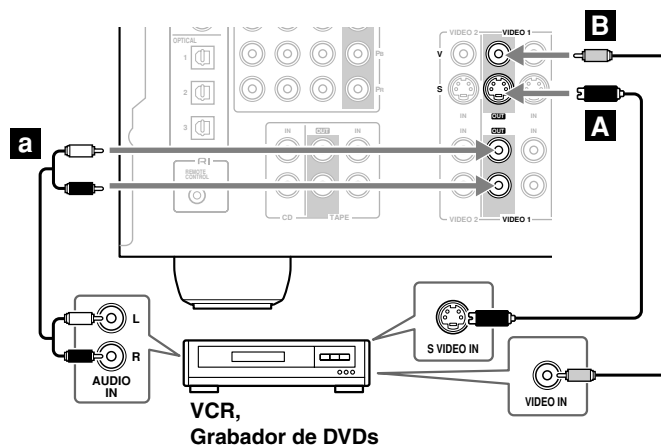

Conexiones	Receptor de AV	Flujo de señal	Grabador VCR o DVDs	Calidad de imagen
A	VIDEO 1 OUT S	⇒	Entrada de S-Video	Buena
B	VIDEO 1 OUT V	⇒	Entrada de vídeo compuesto	Estándar
a	VIDEO 1 OUT L/R	⇒	Entrada de audio analógico I/D	—

Conectar un Camcorder, una consola de juegos u otro tipo de dispositivo

Paso 1: Realizar la conexión de vídeo **A**.

Paso 2: Realizar la conexión de audio **a**.

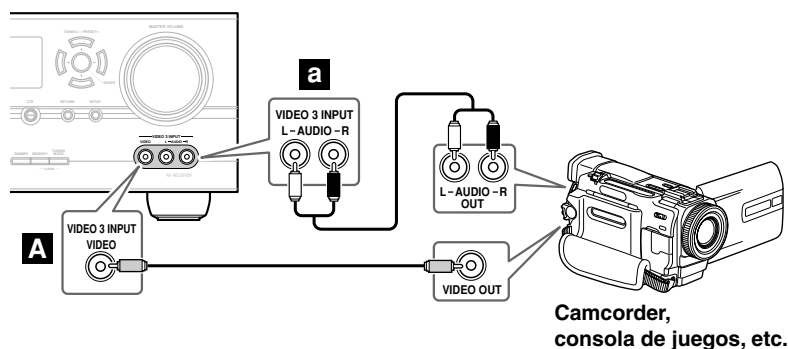

Conexiones	Receptor de AV	Flujo de señal	Camcorder o consola
A	VIDEO 3 INPUT	←	Salida de vídeo compuesto
a	VIDEO 3 INPUT L/R	←	Salida de audio analógico I/D

Conectar Satélite, Cable, Set-top box u otra fuente de vídeo



Con esta conexión, puede utilizar el receptor de cable o satélite para escuchar sus programas de televisión favoritos a través del receptor de AV, lo cual resulta útil si el televisor no dispone de salidas de audio.

Paso 1: Conexiones de vídeo

Seleccione un tipo de conexión de vídeo (**A**, **B** o **C**) que coincida con la de la fuente de vídeo y realice la conexión. Debe conectar el receptor de AV al televisor con el mismo tipo de conexión.

Paso 2: Conexiones de audio

Seleccione un tipo de conexión de audio (**a**, **b** o **c**) que coincida con la de la fuente de vídeo y realice la conexión.

- Con la conexión **a**, puede escuchar y grabar audio desde la fuente de vídeo y escucharlo a través del grupo de altavoces B.
- Para disfrutar de los modos de audición Dolby Digital y DTS, use la **b** o **c**. (Use **a** y **b**, o **a** y **c** para la grabación.)

Conexiones	Receptor de AV	Flujo de señal	Fuente de vídeo	Calidad de imagen
A	COMPONENT VIDEO VIDEO 2 IN	←	Salida de vídeo componente	Máxima
B	VIDEO 2 IN S	←	Salida de S-Video	Buena
C	VIDEO 2 IN V	←	Salida de vídeo compuesto	Estándar
a	VIDEO 2 IN L/R	←	Salida de audio analógico I/D	
b	DIGITAL IN COAXIAL	←	Salida de digital coaxial	
c	DIGITAL IN OPTICAL 2	←	Salida de digital óptico	

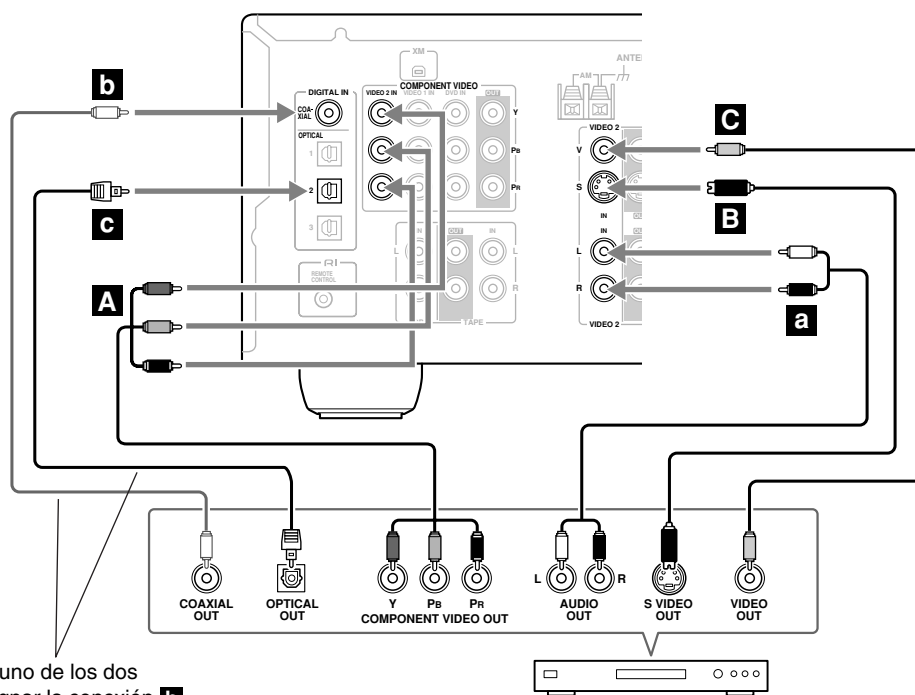

Conecte uno de los dos
Debe asignar la conexión **b**
(consulte la página 35)

Satélite, cable, set-top box, etc.

Conectar un reproductor de CDs o un Giradiscos

■ Reproductor de CDs o Giradiscos (MM) con un preamplificador Phono integrado

Paso 1:

Seleccione una conexión que coincida con el reproductor de CD (a, b o c). Utilice la conexión a para un giradiscos con un preamplificador phono integrado.

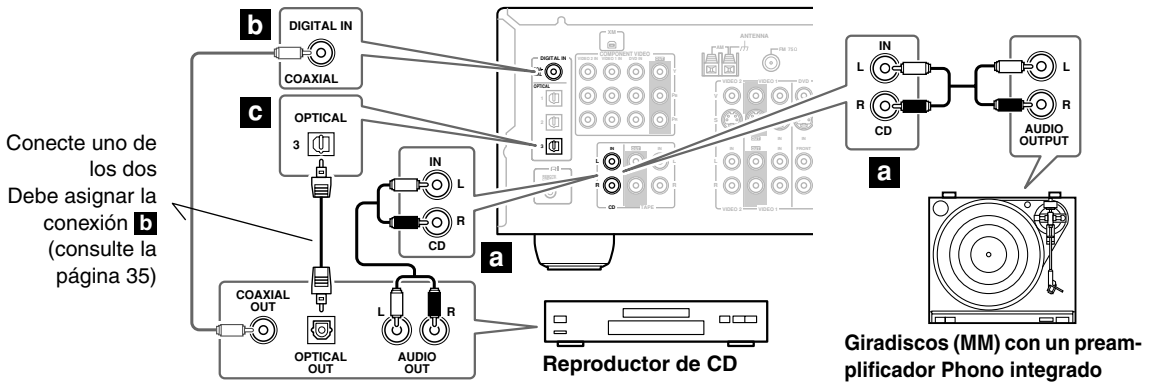

- Con la conexión a, podrá escuchar o grabar audio desde el reproductor de CDs o el giradiscos y escucharlo a través del grupo de altavoces B.
- Para conectar el reproductor de CDs digitalmente, use la conexión b o c. (Use a y b o a y c para la grabación.)

Conexiones	Receptor de AV	Flujo de señal	CD o giradiscos
a	CD IN L/R	←	Salida de audio analógico I/D
b	DIGITAL IN COAXIAL	←	Salida de digital coaxial
c	DIGITAL IN OPTICAL 3	←	Salida de digital óptico

■ Giradiscos (MM) sin preamplificador Phono integrado

Es necesario un preamplificador para conectar un giradiscos que no disponga de preamplificador integrado.

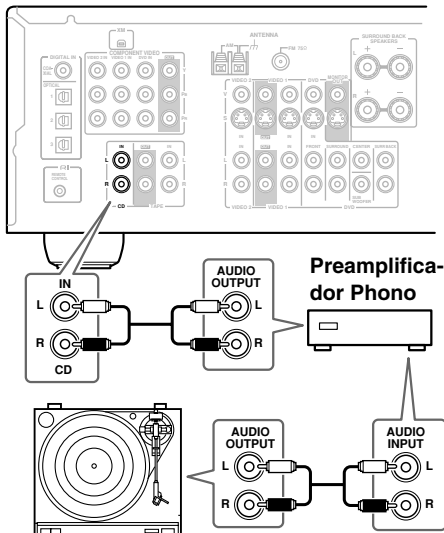

■ Giradiscos con un portaagujas tipo MC ("Moving Coil", bobina móvil)

Son necesarios un amplificador de cabezal MC y un preamplificador phono para conectar un giradiscos con un portaagujas MC ("Moving Coil", de bobina móvil).

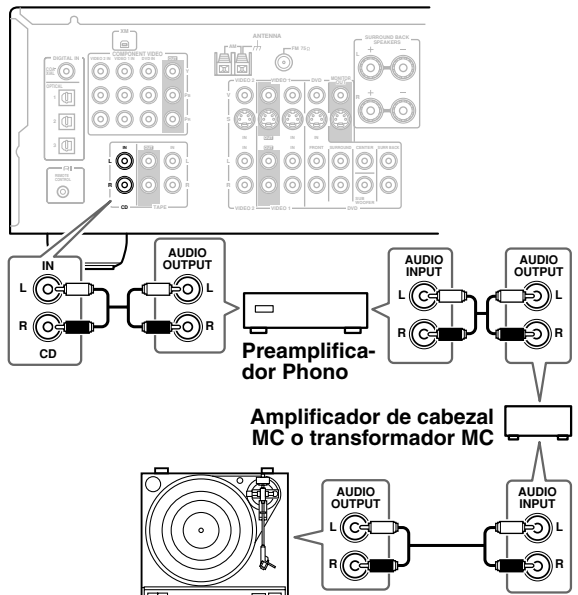

Conectar un componente compatibles con HDD

En el momento de la impresión de este documento, el Dock Interactivo Remoto de Onkyo es el único componente compatible con HDD disponible.

■ Para componentes compatibles con HDD y vídeo

Conecte los jacks de salida de audio analógico del componente compatible con HDD y el jack de salida S-Video a los jacks VIDEO 2 IN L/R y al jack VIDEO 2 IN S del receptor de AV.

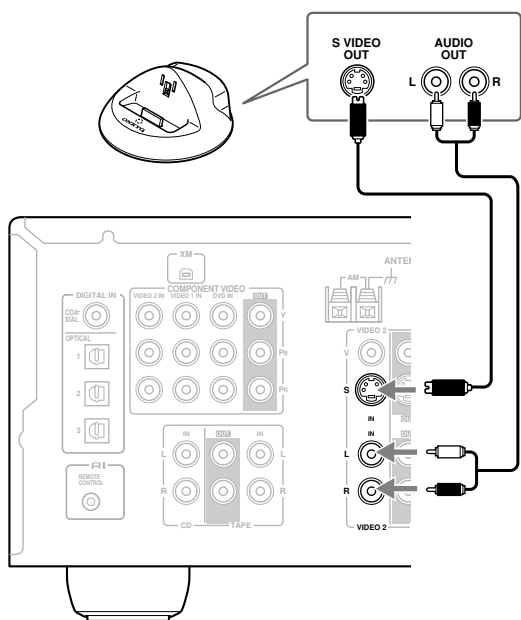

■ Para componentes compatibles con HDD que no son compatibles con vídeo

Conecte los jacks de salida de audio analógico del componente compatible con HDD a los jacks TAPE IN L/R del receptor de AV.

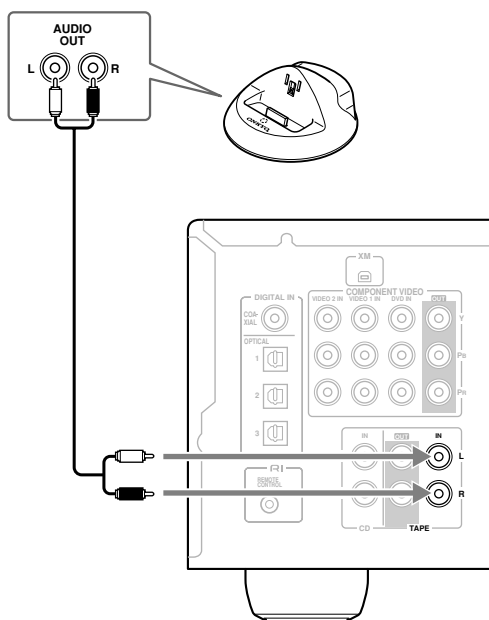

Notas:

- Conecte el Dock Interactivo Remoto con un cable **RI** (consulte la página 33).
- Ajuste el conmutador RI MODE del Dock Interactivo Remoto a HDD.
- Ajuste la pantalla de entrada del receptor de AV a HDD (consulte la página 35).
- Consulte el manual de instrucciones del Dock Interactivo Remoto.

Conectar los componentes—Continúa

Conectar una pletina de cassette, CDR, MiniDisc o un grabador DAT

Paso 1:

Seleccione un tipo de conexión (**a**, **b** or **c**) que se adapte al grabador y realice la conexión.

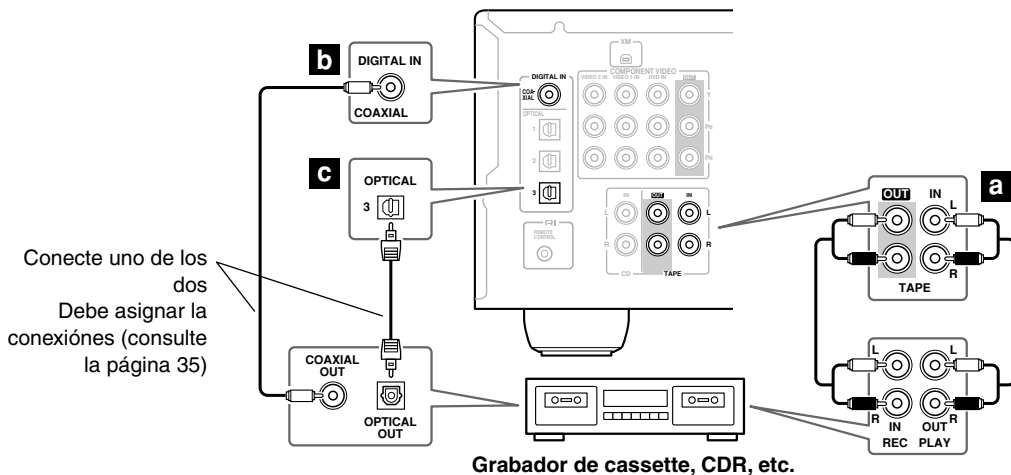

- Con la conexión **a**, podrá reproducir y escuchar a través del grupo de altavoces B.
- Si desea conectar el grabador digitalmente, use conexiones **a** y **b** o **a** y **c**.

Conexiones	Receptor de AV	Flujo de señal	Grabador de Cassette/CDR/MD/DAT
a	TAPE IN L/R TAPE OUT L/R	← ⇒	Salida de audio analógico I/D Entrada de audio analógico I/D
b	DIGITAL IN COAXIAL	←	Salida de digital coaxial
c	DIGITAL IN OPTICAL 3	←	Salida de digital óptico

Conectar los cables de alimentación de otros componentes

El receptor de AV tiene una salida de CA en el panel posterior para conectar el cable de alimentación a otro componente AV. El conmutador de alimentación de los otros componentes se puede dejar en la posición ON para que se active o desactive cuando el receptor de AV se ajuste a On o Standby.

Precaución:

- Asegúrese de que la capacidad total de los componentes que conecta a las tomas AC OUTLET no excede la capacidad especificada (por ejemplo, 100 W).

Notas:

- Los componentes Onkyo con jacks **RI** deben conectarse directamente a las tomas de pared, no a la toma AC OUTLET del receptor de AV.
- El tipo de conector y la capacidad dependerán del país en el que adquirió el receptor de AV.

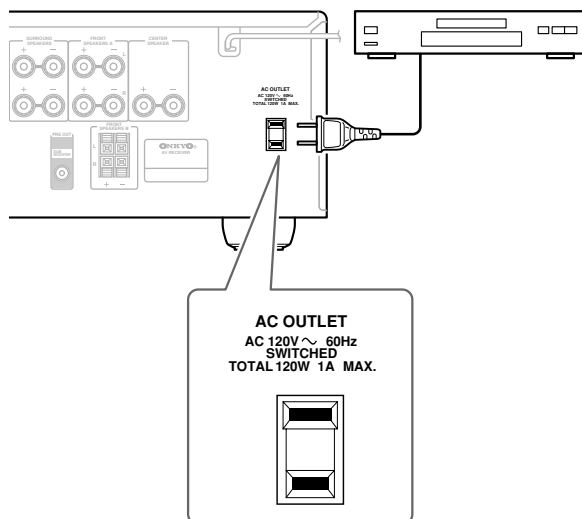

Conectar los Onkyo **RI** componentes

Paso 1: Compruebe que el componente Onkyo esté también conectado al receptor de AV con un cable de audio analógico (conexión **a** en los ejemplos de conexión) (consulte la página 24 a 32).

Paso 2: Realizar la **RI** conexión de audio.

Paso 3: Si está utilizando un componente MD, CDR o HDD, debe cambiar la pantalla de entrada (consulte la página 35).

Con **RI** (Remote Interactive) puede usar las siguientes funciones especiales **RI**:

■ Auto Power On/Standby

Cuando inicia la reproducción en un componente conectado a través de **RI**, si el receptor de AV está en Standby, se activará y seleccionará ese componente como fuente de entrada automáticamente. Del mismo modo, cuando el receptor de AV está en Standby, todos los componentes conectados a través de **RI** también entrarán en modo Standby. Esta función no funcionará si un cable de alimentación está conectado a una toma AC OUTLET en el receptor de AV.

■ Cambio directo

Cuando se inicia la reproducción en un componente conectado a través de **RI**, el receptor de AV selecciona automáticamente el componente como fuente de entrada. Si el reproductor de DVDs está conectado a la entrada DVD multicanal del receptor de AV, debe pulsar el botón [MULTI CH] (consulte la página 37) para escuchar todos los canales ya que la función Direct Change **RI** sólo selecciona los jacks FRONT DVD IN.

■ Funcionamiento remoto

Puede controlar otros componentes **RI**-compatibles con Onkyo apuntando el controlador remoto al sensor de control remoto del receptor de AV. Primero debe introducir el código de control remoto adecuado (página 59).

Notas:

- Sólo utilice **RI** cables para **RI** conexiones. Los cables **RI** se entregan con los reproductores Onkyo (DVD, CD, etc.).
- Algunos componentes AV incorporan dos zócalos **RI**, y puede conectar cualquiera de los dos al receptor de AV. El otro sirve para conectar componentes compatibles con **RI** adicionales.
- Conecte el zócalo **RI** del receptor de AV sólo a componentes AV Onkyo. Si lo conecta a componentes AV de otros fabricantes se puede producir un funcionamiento anómalo.
- Es posible que algunos componentes no permitan todas las funciones del **RI**. Consulte los manuales incluidos con los componentes.

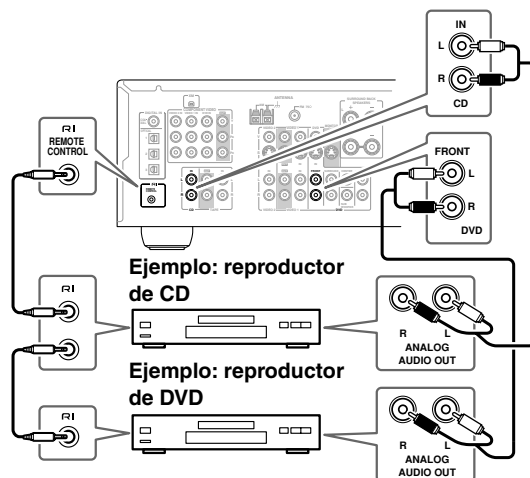

Conectar el cable de alimentación

- Conecte el cable de alimentación del receptor de AV y subwoofer a una toma de corriente adecuada.

Notas:

- **Antes de conectar el cable de alimentación, conecte todos los altavoces y los componentes AV.**
- Al activar el receptor de AV y subwoofer se produce una subida de tensión momentánea que puede inferir en otros equipos eléctricos del mismo circuito. Si esto supone un problema, conecte el receptor de AV a otro circuito distinto.

Activar el Receptor de AV

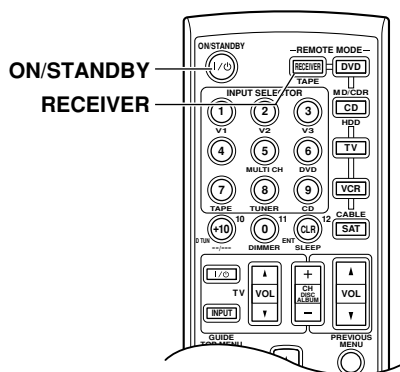
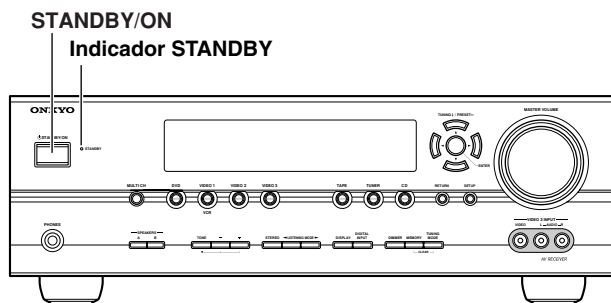

Activación y puesta en reposo (Standby)

1

Receptor de AV



Controlador remoto

RECEIVER

ON/STANDBY



Pulse el botón [STANDBY/ON].

De forma alternativa, pulse el botón [RECEIVER] del controlador remoto y a continuación pulse el botón [ON/STANDBY].

El receptor de AV se activa, la pantalla se ilumina, y el indicador STANDBY se desactiva.

Desactive el receptor de AV, pulse el botón [STANDBY/ON] o botón [ON/STANDBY] del controlador remoto. El receptor de AV entrará en modo Standby. Siempre que desactive el receptor de AV baje el volumen, para que la próxima vez que lo active no se produzca un ruido estrepitoso.

Para activar el subwoofer, presione el conmutador [POWER] para colocarlo en la posición ON (no en los modelos para los Estados Unidos).

Funcionamiento sin problemas en unos pocos y sencillos pasos

Para garantizar un funcionamiento sin problemas, le indicaremos unos cuantos pasos para ayudarle a configurar el receptor de AV antes de usarlo por primera vez. Estos ajustes sólo se deberán realizar una vez.

■ ¿Ha conectado un componente a una entrada de audio digital?

Si ha realizado esa conexión, consulte “Asignar entradas digitales a fuentes de entrada” en la página 35.

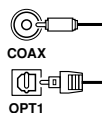

■ ¿Ha conectado un grabador Onkyo de MD, un grabador de CD o un componente compatible con HDD de última generación?

Si ha realizado esa conexión, consulte “Cambiar la visualización de entrada” en la página 35.

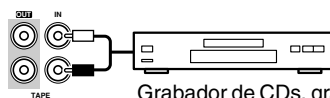

Grabador de CDs, grabador de MDs, pletina RI, etc.

Comprobación de los altavoces

Para comprobar que todos los altavoces funcionan correctamente, pulse el botón [TEST TONE] del controlador remoto.

Cada altavoz emitirá el tono de prueba sucesivamente y aparecerá el nombre de cada altavoz en la pantalla. Para desactivar el tono de prueba, vuelva a pulsar el botón [TEST TONE].

- Si el tono de prueba no lo produce un altavoz, o si lo produce otro altavoz distinto al que aparece en la pantalla, es posible que haya conectado los altavoces de forma incorrecta y deberá comprobar las conexiones (consulte la página 19).
- Las pruebas no se pueden realizar mientras el grupo de altavoces B está activado o si están conectados unos altavoces.

Primera configuración

Asignar entradas digitales a fuentes de entrada

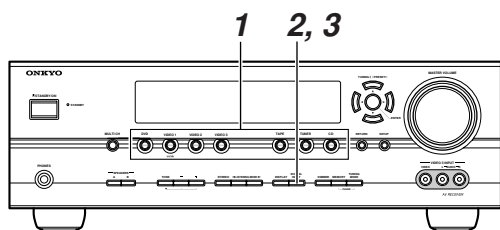

Para disfrutar de Dolby Digital y DTS, debe conectar el reproductor de DVD al receptor de AV mediante una conexión de audio digital (coaxial u óptica).

Éstas son las asignaciones por defecto.

Fuente de entrada	Valores por defecto
DVD	COAX
VIDEO 1	OPT 1
VIDEO 2	OPT 2
VIDEO 3	----
TAPE	----
CD	OPT 3

Con esta función, puede cambiar la asignación de las entradas digitales. Por ejemplo, si conecta el reproductor de DVD a la entrada DIGITAL IN OPTICAL 1 (OPT1), tendrá que asignarlo a la fuente de entrada del DVD, de la forma siguiente.

1

Pulse el botón de selector de entrada para la fuente de entrada que quiere asignar.
(Las entradas digitales no se pueden asignar a la fuente de entrada TUNER.)

2

Pulse el botón [DIGITAL INPUT]
Aparecerá la asignación actual.

DVD # COAX

3

Pulse el botón [DIGITAL INPUT] repetidamente para seleccionar COAX, OPT1, OPT2, OPT3, o "----"(analógico).

DVD # OPT1

Nota:

Asegúrese de que los componentes conectados digitalmente están configurados para emitir audio digital. Consulte los manuales pertinentes.

Cambiar la visualización de entrada

Si conecta un **RI**-compatible grabador Onkyo Mini-Disc, un grabador de CDs o un componente HDD-compatible de última generación a los jacks TAPE IN/OUT o VIDEO 2 IN, para que **RI** funcione correctamente, debe modificar este ajuste.

Este ajuste sólo se puede cambiar en el receptor de AV.

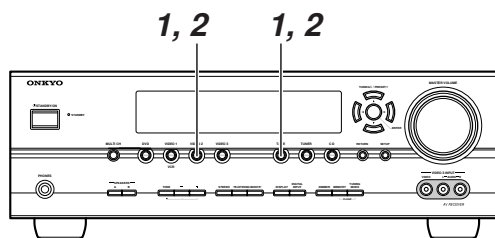

1

Pulse el botón del selector de entrada [TAPE] o [VIDEO 2] de forma que "TAPE" o "VIDEO2" aparezca en la pantalla.

TAPE

VIDEO2

2

Pulse y mantenga pulsado el botón del selector de entrada [TAPE] o [VIDEO 2] (unos 3 segundos) para ajustar la pantalla.
Repita este paso para seleccionar MD, CDR, o HDD.
Para el selector de entrada TAPE, el ajuste cambia en este orden:
TAPE → MD → CDR → HDD
↑
Para el selector de entrada VIDEO 2, el ajuste cambia en este orden:
VIDEO 2 ↔ HDD

Nota:

HDD puede seleccionarse desde el selector de entrada TAPE o desde el selector de entrada VIDEO 2, pero no ambos al mismo tiempo.

Reproducir los componentes AV

Funcionamiento básico del receptor AV

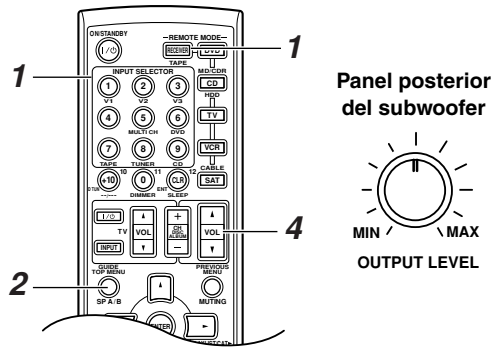
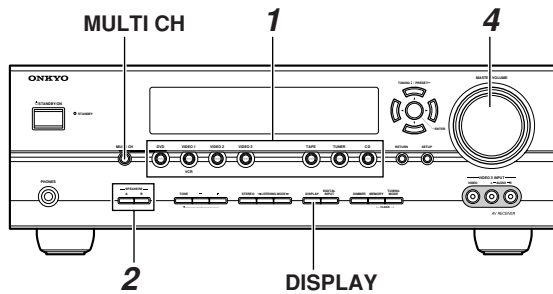

- 1**

Receptor de AV

Controlador remoto

Utilice los botones del selector de entrada del receptor de AV para seleccionar la fuente de entrada.

Para seleccionar la fuente de entrada con el controlador remoto, pulse el botón [RECEIVER] REMOTE MODE y, a continuación, utilice los botones INPUT SELECTOR.

En el controlador remoto, los botones [V1], [V2] y [V3] seleccionan las fuentes de entrada VIDEO 1, VIDEO 2 y VIDEO 3 respectivamente.
- 2**

Receptor de AV

Controlador remoto

Para activar o desactivar los altavoces, utilice los botones SPEAKERS [A] y [B] del receptor de AV o utilice el botón [SP A/B] del controlador remoto. Si pulsa el botón [SP A/B] del controlador remoto recorrerá los siguientes ajustes. Speaker Set A → Speaker Set A&B → Speaker Set B → Off. Fíjese en que cuando el grupo de altavoces B está activado, el grupo de altavoces A queda reducido a la reproducción de 5,1 canales.

A B — Indicadores

Consulte la página 5 para más información acerca de los grupos de altavoces A y B.
- 3**

Inicie la reproducción en el componente fuente.

Para ver un DVD u otra fuente de vídeo, en el televisor, deberá seleccionar la entrada de vídeo que esté conectada al jack MONITOR OUT del receptor de AV.
- 4**

Receptor de AV

Controlador remoto

Para ajustar el volumen, utilice el control MASTER VOLUME, o el botón [VOL] del controlador remoto. El volumen se puede ajustar de MIN, 1 a 79 o MAX. El receptor de AV está diseñado para disfrutar del home theater. Tiene una gama de volumen muy amplia, lo cual permite ajustarlo de forma precisa.

Para ajustar el nivel del subwoofer, utilice el control OUTPUT LEVEL. Nuestros oídos son menos sensibles a los sonidos graves muy bajos, por lo que siempre tenemos la tentación de ajustar el nivel del subwoofer demasiado alto. Por regla general, ajuste el subwoofer al nivel que considere óptimo, y luego disminúyalo ligeramente.
- 5**

Seleccione un modo de escucha adecuado y ¡disfrútele!

Consulte la “Utilizar los modos de audición” en la página 46.

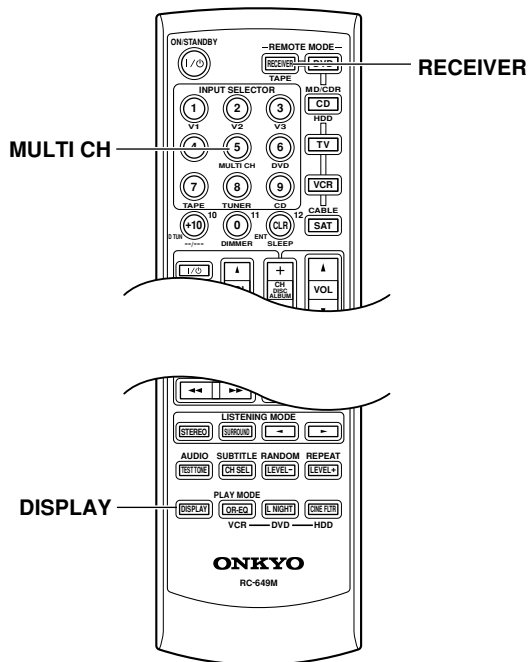

Visualizar información de fuente

Puede visualizar información distinta acerca de la fuente de entrada actual de la siguiente manera.

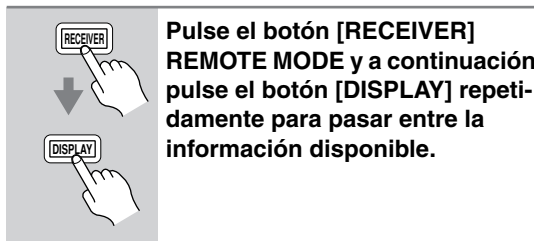

Generalmente, la siguiente información se puede visualizar.

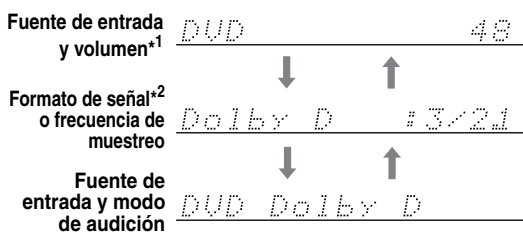

Utilizar las entradas de DVD multicanal

La entrada analógica multicanal de 7,1 sirve para conectar un componente con una salida de audio analógica de 7,1 canales, como por ejemplo un reproductor de DVDs, un reproductor DVD-Audio/SACD o un decodificador MPEG. Consulte la página 26 para más información.

The diagram shows a hand pressing the [RECEIVER] button, followed by the [MULTI CH] button. A downward arrow indicates the transition from the RECEIVER button to the MULTI CH button.

Pulse el botón [RECEIVER] y a continuación pulse el botón [MULTI CH].
Indicador MULTI CH aparezca en la pantalla.

A diagram of the screen shows 'DVD' on the left and 'MULTI CH' on the right, with a line connecting them.

Ahora se utilizará el audio de la entrada de DVD multicanal para la fuente de entrada de DVD.

Nota:

- Mientras la entrada DVD multicanal está seleccionada, los ajustes de SP Config en la página 54 se ignoran y las señales de la entrada multicanal se envían a los altavoces tal cual.

- *1 Cuando se utiliza la radio AM o FM, se visualiza la banda, el número de sintonía y la frecuencia.
- *2 Si la señal de entrada es analógica o si se utiliza la radio AM, FM, no se visualizará información sobre el formato. Si la señal de entrada es PCM, se visualizará la frecuencia de muestreo. Si la señal de entrada es digital pero no PCM, se visualizará el formato de señal. Esta información se visualiza unos 3 segundos, y a continuación vuelve a aparecer la información visualizada previamente.

Nota:

- El modo de audición se visualiza sólo si está activado el grupo de altavoces A.

Interpretar la información de canal surround

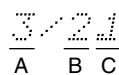

- A: El número de canales frontales (frontal izquierdo, frontal derecho y central).
- B: El número de canales surround (surround izquierdo y surround derecho). Si existe información del canal posterior de surround, este número será 3.
- C: Canal LFE para subwoofer (1 significa sí).

Escuchar la radio

Escuchar emisoras de AM/FM

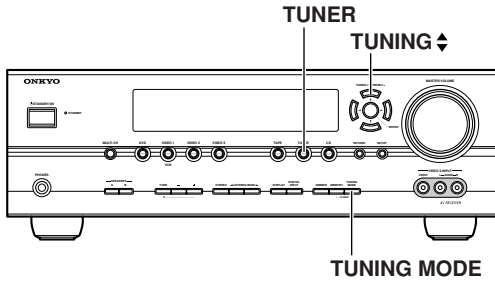

Con el sintonizador integrado puede disfrutar de las emisoras de radio AM y FM.

1 TUNER



Utilice el botón de selector de entrada [TUNER] para seleccionar tanto AM como FM.

En este ejemplo, se ha seleccionado la banda FM.

FM 87.5 MHz --- ch

Banda Frecuencia

(La visualización en pantalla depende del país).

Acceder a emisoras de radio de AM/FM

■ Modo Auto Tuning

1 TUNING MODE



Pulse el botón [TUNING MODE] para que el indicador AUTO aparezca en la pantalla.

2 TUNING / PRESET



Pulse el botón TUNING Arriba y Abajo [▲]/[▼].

La búsqueda se detiene cuando se encuentra una emisora.

■ Modo Manual Tuning

1 TUNING MODE



Pulse el botón [TUNING MODE] para que el indicador AUTO desaparezca de la pantalla.

2 TUNING / PRESET

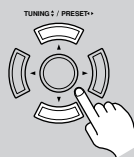

Pulse y mantenga pulsado el botón TUNING Arriba y Abajo [▲]/[▼].

La frecuencia deja de cambiar cuando deja de pulsar el botón.

Pulse los botones repetidamente para cambiar la frecuencia un intervalo cada vez.

El modelo americano cambia la frecuencia FM en intervalos de 0,2 MHz, intervalos de 10 kHz para AM. Para los otros modelos, en intervalos de 0,05 MHz para FM e intervalos de 9 kHz (o 10 kHz) para AM.

Cuando se sintoniza una emisora, aparece el indicador TUNED. Cuando haya sintonizado una emisora FM estéreo, se visualizará el indicador FM STEREO.

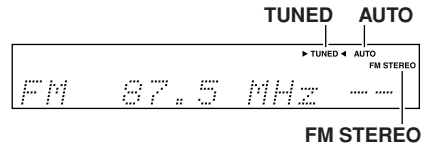

Sintonizar emisoras FM estéreo débiles

Si la señal de una emisora FM estéreo es débil, puede resultar imposible conseguir una buena recepción. En este caso, cambie al modo Manual Tuning y escuche la emisora en mono.

Nota:

- Para sintonizar la radio, también puede utilizar los botones Arriba y Abajo [▲]/[▼] del controlador remoto.

Escuchar la radio—Continúa

■ Sintonizar emisoras por frecuencia

Puede sintonizar emisoras AM y FM directamente introduciendo la frecuencia correspondiente.

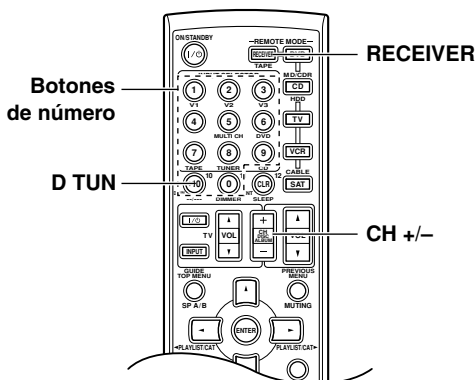

1



Pulse el botón [RECEIVER], seguido del botón [D TUN].

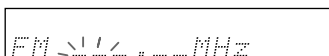

(La visualización en pantalla depende del país).
El botón [RECEIVER] parpadea.

2

Dispone de 8 segundos, para introducir la frecuencia de la emisora de radio, utilizando los botones de número.

Por ejemplo, para sintonizar 87.5 (FM), pulse 8, 7, 5.

Nota: Mientras el botón [RECEIVER] está parpadeando, la fuente de entrada no se puede cambiar utilizando el controlador remoto.

1

Sintonice la emisora de AM/FM o canal XM que desee guardar como presintonía.

Consulte la página 40 para seleccionar canales XM.

2

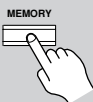

Pulse el botón [MEMORY].

El indicador MEMORY aparece y el número de programación parpadea.

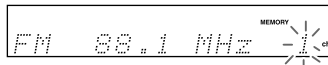

3

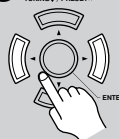

Mientras se visualiza el indicador MEMORY (unos 8 segundos), utilice los botones PRESET [◀]/[▶] para seleccionar una programación del 1 al 40.

4



Pulse el botón [MEMORY] para guardar la emisora.

La emisora se guarda y el número de programación deja de parpadear. Repita este procedimiento para todas sus emisoras de radio favoritas de AM/FM y para los canales XM.

■ Seleccionar presintonías

1

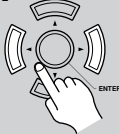

Para seleccionar una presintonía use los botones PRESET [◀]/[▶] o el botón CH [+/-] del controlador remoto.



Preseleccionar emisoras de AM/FM y canales XM

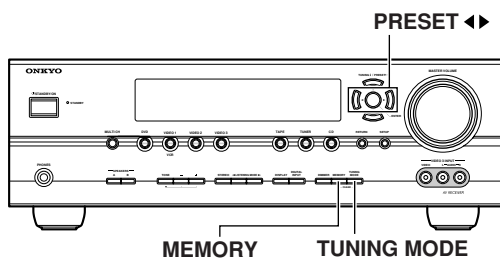

■ Eliminar programaciones

1

Seleccione la programación que desee eliminar.

Para más información, consulte la sección anterior.

2

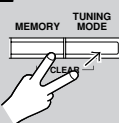

Con el botón [MEMORY] pulsado, pulse el botón [TUNING MODE].

La programación seleccionada se borra y el número desaparece de la pantalla.

Puede almacenar una combinación de hasta 40 emisoras de radio de AM/FM y canales XM como predefinidos.

Escuchar XM Satellite Radio® (sólo en el modelo para los Estados Unidos)

Información importante acerca de XM Radio

Para recibir XM Radio en este receptor, debe adquirir una XM Passport System opcional y suscribirse a la programación de pago de XM. Tenga en cuenta que XM actualmente sólo tiene licencia para dar servicio a los 48 Estados Unidos contiguos (no disponible en Alaska y Hawái) y partes de Canadá. El servicio XM Radio no está disponible en México ni en ninguna otra región fuera del continente de los EE.UU. y partes de Canadá. Para actualizaciones sobre la disponibilidad del servicio, visite el sitio web de XM en <http://www.xmradio.com> o <http://www.xmradio.ca>

Nota:

El hardware y las suscripciones mensuales se venden por separado. Los canales Premium sólo son accesibles a través de una cuota mensual adicional. Es posible que se carguen los costes de instalación así como otros costes e impuestos, incluyendo una cuota única de conexión. La cuota de suscripción es a cargo del consumidor. Todos los costes y programación están sujetos a cambio.

Acerca de XM Radio:

Hay otro mundo más allá de la AM y la FM. Se trata de XM Satellite Radio. XM ofrece más de 160 canales digitales de audio, incluyendo canales de música libres al 100% de todo tipo de anuncios, en los mercados principales de los Estados Unidos.

Los canales con expresiones ofensivas o de contenido delicado se indican con XL. El bloqueo de canales es una posibilidad en los receptores de radio XM si llama a 1-800-XMRADIO.

Advertencia contra la ingeniería inversa:

Queda prohibido la copia, descompilación, desmontaje, ingeniería inversa o manipulación de la tecnología incorporada en los receptores compatibles con el sistema XM Satellite Radio. Además, el software de compresión de voz AMBE® incluido en este producto está protegido por derechos de propiedad intelectual incluyendo derechos de patentes, copyrights y secretos comerciales de Digital Voice Systems, Inc. El usuario de este u otro software entregado con un XM Radio queda expresamente protegido contra la copia, descompilación, ingeniería inversa o desmontaje del código fuente o en cualquier otra forma que pueda convertir el código de objeto en alguna otra forma comprensible. El software está licenciado para ser utilizado sólo con este producto.

Conectar la XM Passport System

La XM Passport System se vende por separado. Puede adquirir la antena XM Passport System desde el mismo sitio web de XM en: <http://www.xmradio.com>
Conecte la Passport System al jack de la antena XM que se encuentra en el panel posterior.

Jack de antena XM

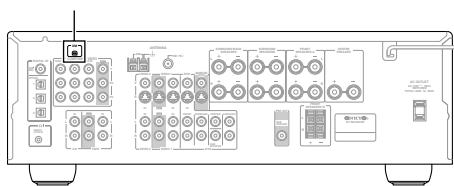

Coloque la XM Passport System junto a una ventana que abra al sur, sin obstáculos en la visual al cielo.

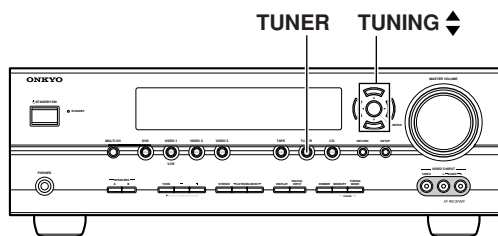

Seleccionar XM Satellite Radio

1



Pulse el botón del selector de entrada [TUNER] varias veces para seleccionar XM.

Si aparece en pantalla el mensaje "CHECK ANTENNA", compruebe que la XM Passport System esté correctamente conectada.

Subscripción a XM Satellite Radio

Antes de poder usar XM Satellite Radio, primero deberá subscribirse. Necesitará una tarjeta de crédito y su *XM Satellite Radio ID*, que puede conseguir del receptor de AV, tal como se describe a continuación o desde el propio paquete Passport System.

1	<p>Use los botones TUNING Arriba y Abajo [▲]/[▼] para seleccionar un canal 0.</p> <p>Se visualizará su número de ID del XM Satellite Radio. Anótelolo.</p> <p style="text-align: center;">ID _____</p>
2	<p>Para subscribirse al servicio, vaya a :</p> <p>http://activate.xmradio.com</p> <p>O llame a: 1-800-967-2346</p>

Notas:

- El canal 0 no se puede seleccionar en el modo de búsqueda de categoría (Category Search). Debe seleccionar el modo de búsqueda de canal (Channel Search) (consulte página 41).
- Las letras siguientes no se usan en las XM Satellite Radio IDs: I, O, S, F.

Seleccionar canales de radio XM

Existen tres formas de seleccionar canales de radio XM:

- **Modo Channel Search:** seleccione cualquier canal.
- **Modo Category Search:** seleccione canales por categoría.
- **Afinación directa:** introduzca el número de canal.

Nota:

No puede seleccionar los modos Channel Search o Category Search, mientras los indicadores de las flechas de sintonización ► ◀ parpadean, ya que la sintonización está en progreso.

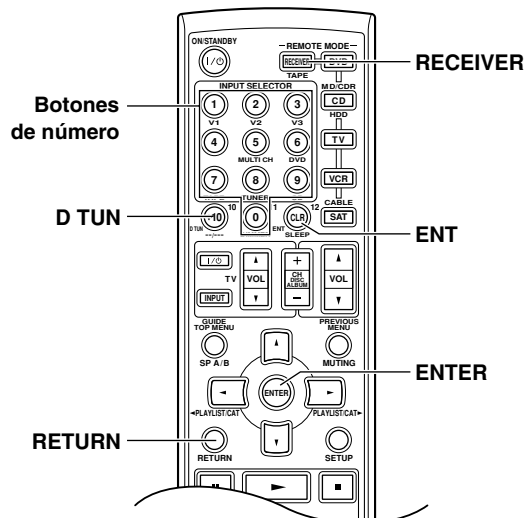

Modo Channel Display

1	<p>Pulse el botón [RECEIVER], seguido del botón [ENTER] para seleccionar el modo Channel Search.</p> <p style="text-align: center;">ChannelSearch</p>
2	<p>Use los botones Arriba y Abajo [▲]/[▼] para seleccionar un canal.</p> <p style="text-align: center;">050 The Loft</p> <p>Número de canal Nombre del canal</p> <p>Utilice los botones Izquierda y Derecha [◀]/[▶] para seleccionar una categoría.</p>

Modo Category Search

1	<p>Pulse el botón [RECEIVER], seguido del botón [ENTER] para seleccionar el modo "Category Search".</p> <p style="text-align: center;">CategorySearch</p>
2	<p>Utilice los botones Izquierda y Derecha [◀]/[▶] para seleccionar una categoría y use los botones Arriba y Abajo [▲]/[▼] para seleccionar un canal de esa categoría.</p>



Afinación directa:

Puede seleccionar un canal de radio XM directamente introduciendo su número.

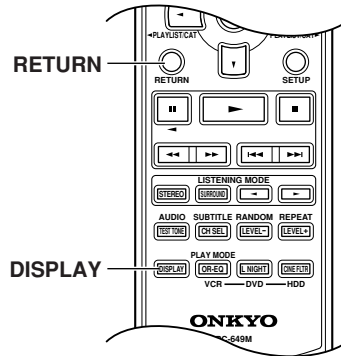
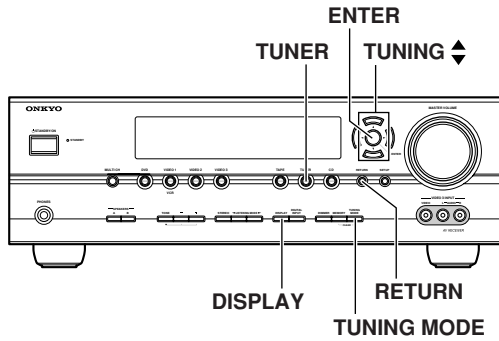
1	<p>Pulse el botón [RECEIVER], seguido del botón [D TUN].</p> <p>El botón [RECEIVER] parpadea.</p> <p style="text-align: center;">XM </p>
2	<p>En 8 segundos, utilice los botones de número para introducir el número de canal.</p> <p>El canal se selecciona.</p> <p>Por ejemplo, para seleccionar el canal #20, pulse 0, 2, 0 o 2, 0, [ENT].</p> <p>Nota: Mientras el botón [RECEIVER] está parpadeando, la fuente de entrada no se puede cambiar utilizando el controlador remoto.</p>

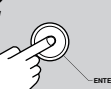

Seleccionar canales XM desde el panel frontal:

- 1**  Pulse el botón [TUNING MODE] para seleccionar el modo “Channel Search” o “Category Search”.
- 2**  Pulse repetidamente el botón [ENTER] para seleccionar una categoría.
- 3**  Use los botones TUNING Arriba y Abajo [▲]/[▼] para seleccionar un canal.
El modo de Channel Search, puede seleccionar cualquier canal.
En el modo Category Search, sólo puede seleccionar los canales que se encuentran dentro de la categoría seleccionada.

Seleccionar el canal previo:

- 1**  **Receptor de AV**
RETURN

 **Controlador remoto**
RETURN

Para oír el canal XM previamente seleccionado, pulse el botón [RETURN].

Visualizar información de radio XM

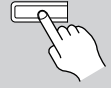
- 1**  **Receptor de AV**
DISPLAY

 **Controlador remoto**
DISPLAY

Pulse repetidamente el botón [DISPLAY] para recorrer cíclicamente la información disponible.

Puede visualizar la siguiente información.

Nombre del canal	XM The Loft
Número de canal & número predefinido	XM 050 5
Categoría	CAT >Rock
Artista	NAME>Coldplay
Título de la canción	TITL>Clocks
Modo de audición	XM Stereo

Notas:

- Si la categoría, artista o canción no están disponibles, en su lugar se visualizará “- - -”.
- El modo de audición se visualiza sólo si está activado el grupo de altavoces A.

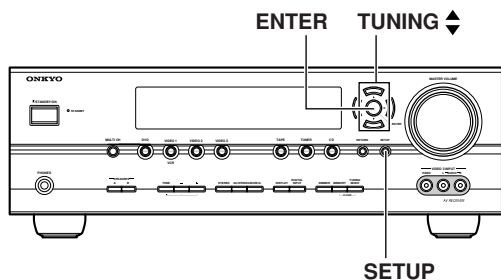

Orientar la XM Passport System

Puede comprobar la intensidad de la señal de radio XM y ajustar la posición de la XM Passport System en consecuencia.

1

SETUP



En el receptor de AV, pulse el botón [SETUP].

2

TUNING / PRESET



Use los botones Arriba y Abajo [▲]/[▼] para seleccionar "5. ANT Aiming" y, a continuación, pulse [ENTER].

SAT: [#####-----]

3

Ajuste la posición de la XM Passport System hasta conseguir la máxima longitud de la barra de intensidad de la señal SAT.

SAT: [#####-----]

Si no puede recibir una señal de satélite, pulse el botón Abajo [▼] para visualizar el medidor de intensidad de la señal terrestre (TER) y ajuste la Passport System hasta conseguir la máxima longitud de la barra.

Las señales terrestres sólo están disponibles en algunas zonas.

TER: [#####-----]

Siempre que la fuerza de la señal sea buena, podrá disfrutar de la radio XM utilizando una recepción de satélite o terrestre.

Mensajes de radio XM

Es posible que los siguientes mensajes aparezcan cuando se utiliza la radio XM.

CHECK ANTENNA

La XM Passport System no está correctamente conectada. Compruebe la conexión.

UPDATING

Se está actualizando el código de cifrado de usuario XM. Por favor espere.

NO SIGNAL

La señal es demasiado débil. Compruebe la conexión de la Passport System y reoriéntela hasta conseguir una recepción óptima.

LOADING

El receptor de AV está sintonizando o decodificando datos de texto o audio adicionales. Por favor espere.

OFF AIR

El canal XM que ha seleccionado no está emitiendo. Seleccione otro canal.

Funciones comunes

Este capítulo explica las funciones que se pueden utilizar con cualquier fuente de entrada.

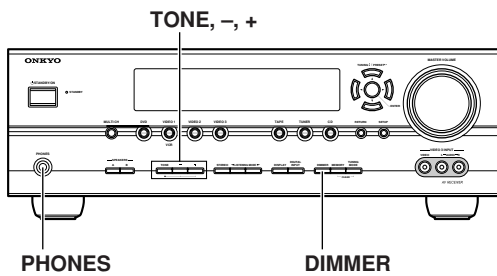
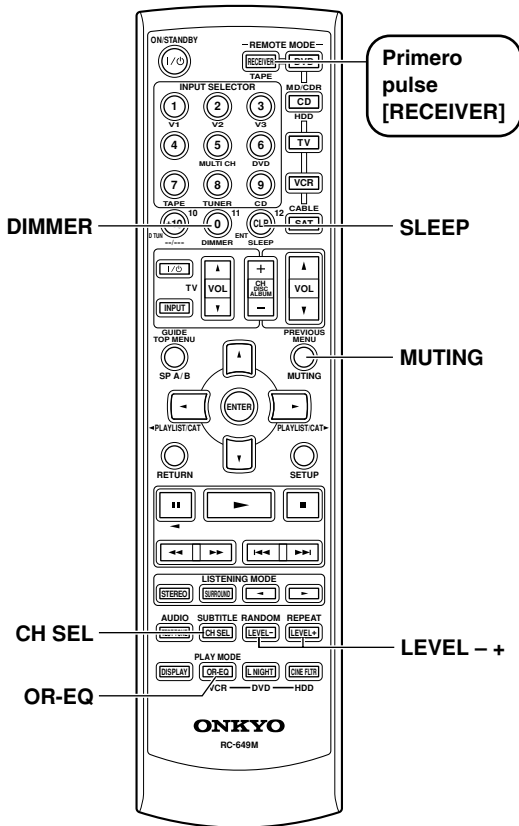

Ajustar el brillo de la pantalla

Puede ajustar el brillo de la pantalla.

<p>Receptor de AV</p>	<p>Pulse el botón [DIMMER] repetidamente para seleccionar: oscuro, más oscuro, o brillo normal.</p>
<p>Controlador remoto</p>	

Ajustar Bass y Treble

Puede ajustar el bajo y tiple de los altavoces frontales en cualquier momento, excepto si el modo Direct o Pure Audio (excepto para modelo EE.UU.) listening está seleccionado.

<p>1</p>	<p>Pulse el botón [TONE] del receptor de AV repetidamente para seleccionar Bass o Treble.</p>
<p>2</p>	<p>Utilice los botones TONE [-]/[+] para ajustar.</p>

■ Bass

Con esta función puede potenciar o recortar los sonidos de baja frecuencia de los altavoces delanteros desde -10 dB a +10 dB en incrementos de 2 dB.

■ Treble

Con esta función puede potenciar o recortar los sonidos de alta frecuencia de los altavoces delanteros desde -10 dB a +10 dB en incrementos de 2 dB.

Enmudecer el receptor de AV

Puede enmudecer temporalmente la salida del receptor de AV.

	<p>Pulse el botón [MUTING] del controlador remoto.</p>
	<p>La salida se enmudece y el indicador MUTING parpadea en la pantalla, tal como se muestra a continuación.</p>

Para enmudecer el receptor de AV, vuelva a pulsar el botón [MUTING] del controlador remoto, o ajuste el volumen. La salida se enmudece y el indicador MUTING se desactiva.

El enmudecimiento se cancela cuando el receptor de AV se ajusta a Standby.

Utilizar el ecualizador OptiResponse

Si utiliza el HT-R540 con los altavoces incluidos en el equipo, y activa el ecualizador OptiResponse, podrá disfrutar de un potente sonido al ver películas y escuchar música.

	<p>Pulse el botón [OR-EQ] del controlador remoto para activar o desactivar el ecualizador OptiResponse.</p>
--	--

Utilizar el temporizador Sleep

Con el temporizador Sleep puede ajustar el receptor de AV para que se desactive automáticamente después de un periodo establecido.



Pulse el botón [SLEEP] del controlador remoto repetidamente para seleccionar el tiempo sleep requerido.

Puede ajustar el temporizador sleep de 90 a 10 minutos en pasos de 10 minutos.

El indicador SLEEP aparece en la pantalla cuando se ha ajustado el temporizador sleep, tal como se muestra a continuación. El tiempo sleep especificado aparece en la pantalla durante unos cinco segundos, y a continuación vuelve a aparecer la pantalla anterior.

Indicador SLEEP

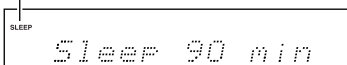

Para cancelar el temporizador sleep, pulse el botón [SLEEP] repetidamente hasta que desaparezca el indicador SLEEP.

Para comprobar el tiempo sleep restante, pulse el botón [SLEEP]. Tenga en cuenta que si pulsa el botón [SLEEP] mientras se visualiza el tiempo sleep, éste se reducirá en 10 minutos.

Utilizar auriculares

Para escuchar en privado, puede conectar unos auriculares estéreo (conector phone de 1/4") al jack PHONES del receptor de AV.

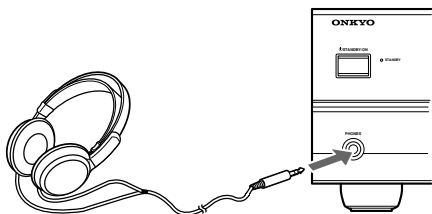

Notas:

- Antes de conectar los auriculares baje siempre el volumen.
- Los grupos de altavoces A y B se desactivan mientras el conector de los auriculares esté insertado en el jack PHONES.
- Cuando conecta unos auriculares, el modo de audición se ajusta a Stereo, a no ser que ya esté ajustado a Pure Audio, Mono, Stereo o Direct.
- Cuando se selecciona la entrada de DVD multicanal, en los auriculares sólo se pueden escuchar los sonidos frontales izquierdo y derecho.

Ajustar los niveles de los altavoces

Puede ajustar el volumen de cada altavoz en el grupo de altavoces A. Estos ajustes temporales se cancelan cuando el receptor de AV se ajusta a Standby.

1



Utilice el botón [CH SEL] del controlador remoto para seleccionar cada altavoz, y utilice los botones [LEVEL-] y [LEVEL+] para ajustar el volumen.

Puede ajustar el volumen de cada altavoz desde -12 dB hasta +12 dB (-15 dB a +12 dB para el subwoofer).

Left : 0dB

Notas:

- No puede utilizar esta función mientras el receptor de AV está enmudecido.
- No se pueden ajustar los altavoces ajustados a No o None en la configuración de los altavoces.

■ Grupo de altavoces B

Mientras el grupo de altavoces B está activado, también puede ajustar el volumen de los altavoces izquierdo y derecho, de -12 dB a +12 dB.

Left(B) : 0dB

- Estos ajustes se almacenan cuando el receptor de AV se ajusta a Standby.
- Cuando está activado el grupo de altavoces B, no puede ajustar los niveles de los altavoces posteriores surround del grupo de altavoces A.

■ Auriculares

Cuando se conectan auriculares, puede ajustar el volumen de cada altavoz de los auriculares, desde -12 dB a +12 dB en cada uno.

HP Left : 0dB

- Estos ajustes se almacenan cuando el receptor de AV se ajusta a Standby.

Utilizar los modos de audición

Seleccionar los modos de audición

Para una descripción de cada uno de los modos de audición, consulte “Acerca de los modos de audición” en la página 48.

- Los modos de audición Dolby Digital y DTS sólo se pueden seleccionar si el reproductor de DVD está conectado al receptor de AV con una conexión de audio digital (coaxial u óptica).
- La disponibilidad del modo de audición depende del formato de la señal de entrada actual.
- Con si ha conectado unos auriculares, sólo puede seleccionar el modo de audición Pure Audio (excepto para modelo EE.UU.), Mono, Direct o Stereo.
- Los modos de audición no se pueden seleccionar mientras el grupo de altavoces A está desactivado.

Utilizar el receptor de AV

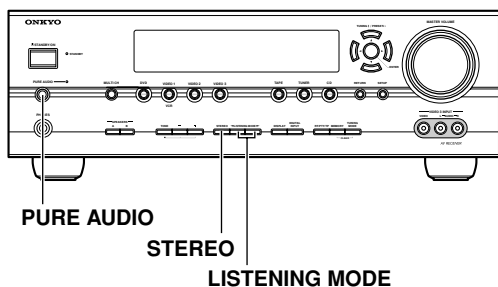

- **Botón [PURE AUDIO] (excepto para modelo EE.UU.)**
Este botón selecciona el modo de audición Pure Audio. Cuando se selecciona este modo, el receptor de AV no envía señales de vídeo y su pantalla se desactiva.
Al pulsar de nuevo este botón se seleccionará el anterior modo de audición.
- **Botón [STEREO]**
Este botón selecciona el modo de audición Stereo.
- **Botones LISTENING MODE [◀] [▶]**
Al pulsar estos botones de forma repetida se recorren todos los modos de escucha que se pueden utilizar con la fuente de entrada seleccionada.

Utilizar el controlador remoto

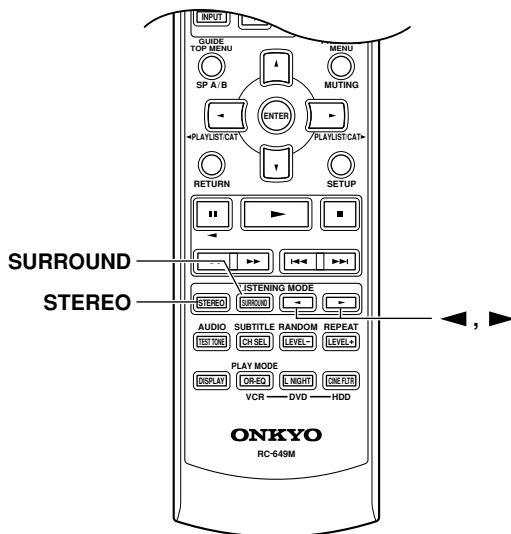

- **Botón [STEREO]**
Este botón selecciona el modo de audición Stereo.
- **Botón [SURROUND]**
Este botón selecciona los modos de audición Dolby Digital, DTS y Neural Surround (sólo para el modelo EE.UU.).
- **Botones LISTENING MODE [◀] [▶]**
Al pulsar estos botones de forma repetida se recorren todos los modos de escucha que se pueden utilizar con la fuente de entrada seleccionada.

Utilizar los modos de audición—Continúa

La siguiente tabla muestra todos los modos de audición e indica los modos que pueden seleccionarse para cada formato de señal de entrada.

Formato de fuente		Analogico, PCM ^{*1}	Dolby Digital				DTS/DTS 96/24 ^{*2}				Multich analog
			3/2.1 2/2.1	2/0	1/0, 1+1	Otros	3/2.1 2/2.1	2/0	DTS-ES		
									Discrete	Matrix	
Modo de audición		CD, TV, radio, cassette, etc.	DVD, DTV, etc.				DVD, CD, etc.				DVD
Pure Audio (excepto para modelo EE.UU.) Direct		✓	✓	✓	✓	✓	✓	✓	✓	✓	✓
Stereo Mono		✓	✓	✓	✓	✓	✓	✓	✓		
Multich											✓
PLIIx Movie/Music/Game ^{*3} Neo:6 Cinema Neo:6 Music		✓		✓					✓		
Neural Surround ^{*4} (Sólo para los EE.UU)		✓									
Dolby	Dolby D		✓			✓					
	Dolby D + Neo:6 Dolby D EX Dolby D+PLIIx Music		✓								
	Dolby D+PLIIx Movie		✓								
DTS	DTS, DTS 96/24					✓			✓ ^{*5}		
	DTS-ES Discrete							✓			
	DTS-ES Matrix									✓	
	DTS+Neo:6 DTS+Dolby EX DTS+PLIIx Music					✓					
	DTS+PLIIx Movie					✓					
DSP originales de Onkyo	Mono Movie Orchestra Unplugged Studio-Mix TV Logic All Ch Stereo Full Mono ^{*6}	✓	✓	✓	✓	✓	✓	✓	✓		

*1. En los modos de audición Pure Audio, Direct y 32 kHz, 44.1 kHz y 48 kHz PCM se procesan a 64 kHz, 88.2 kHz y a 96 kHz respectivamente. En los modos de audición distintos a Pure Audio, Direct y Stereo, y 64 kHz, 88.2 kHz y a 96 kHz PCM se procesan a 32 kHz, 44.1 kHz y 48 kHz respectivamente

*2. En los modos de audición distintos a Pure Audio, Direct y Stereo, las fuentes DTS 96/24, DTS 96/24 se procesan como DTS normal.

*3. Si el parámetro Surr Back se ajusta a None o cuando se ha activado el grupo de altavoces B, se utiliza Pro Logic II.

*4. No disponible para señales de entrada PCM de 88.2 kHz y 96 kHz.

*5. Si el parámetro Surr Back se ajusta a None o cuando se ha activado el grupo de altavoces B, se utiliza DTS.

*6. Disponible sólo cuando están conectados los altavoces Surround.

■ : Sólo disponible en sistemas de reproducción de 6,1/7,1 canales. No disponible si se ha activado el grupo de altavoces B.

■ : Sólo disponible en sistemas de reproducción de 7,1 canales. No disponible si se ha activado el grupo de altavoces B.

Consejo: Puede comprobar el formato de una señal de entrada digital, Consulte “Visualizar información de fuente” en la página 37.

Acerca de los modos de audición

Los modos de audición del receptor de AV pueden transformar la habitación en que se realiza la audición en un cine o una sala de conciertos, con sonido en alta fidelidad y surround sorprendente.

Esta ilustración muestra qué altavoces están activados en cada modo de audición con el sistema de altavoces de 7,1 canales.

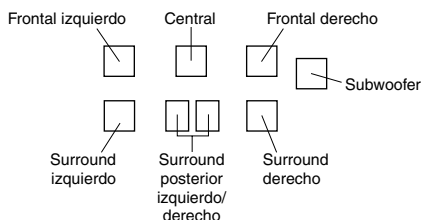

Pure Audio (excepto para modelo EE.UU.)

En este modo, los circuitos de la pantalla y de vídeo se desactivan, minimizando las posibles fuentes de interferencias para conseguir una reproducción en alta fidelidad extremadamente pura. (Cuando el circuito de vídeo está desactivado, no se emiten señales de vídeo en este modo).

Direct

En este modo, el audio de la fuente de entrada se entrega directamente con un procesamiento mínimo, consiguiendo una reproducción en alta fidelidad. Todos los canales de audio de la fuente se entregan tal cual.

Stereo

El sonido se emite desde los altavoces frontales izquierdo y derecho y subwoofer.

Mono

Utilice este modo al mirar una película antigua con una banda sonora mono o para úselo en bandas sonoras multilingües grabadas en los canales izquierdo y derecho de algunas películas. También puede utilizarse al reproducir un DVD u otras fuentes con audio multiplexado, como un DVD de karaoke.

Dolby Pro Logic IIx

Dolby Pro Logic II

Dolby Pro Logic IIx expande las fuentes de 2 canales para poder reproducirlas en 7,1 canales. Consigue un sonido surround muy natural y fluido que envuelve por completo al oyente. De la misma forma que la música y las películas, los juegos de vídeo también pueden beneficiarse de los espectaculares efectos espaciales y la vívida recreación de las imágenes.

Si no utiliza altavoces surround posteriores, en lugar de Dolby Pro Logic IIx se usará **Dolby Pro Logic II**.

- **PLIIx Music**

Utilice este modo con películas estéreo o Dolby Surround (Pro Logic) (por ejemplo, TV, DVD, VHS).

- **PLIIx Music**

Utilice este modo con fuentes musicales estéreo o Dolby Surround (Pro Logic) (por ejemplo, CD radio, cassettes, TV, VHS, DVD).

- **PLIIx Game**

Utilice este modo con videojuegos, especialmente aquellos que incorporen el logotipo Dolby Pro Logic II.

Dolby Digital

Utilice este modo con DVDs que incorporen el logotipo Dolby Digital y con cadenas de TV Dolby Digital. Este es el formato de sonido surround digital más común y le colocará en plena acción, tal como sucedería en un cine o una sala de conciertos.



Dolby Digital EX

DTS+Dolby EX Este modo expande las fuentes de 5,1 canales Dolby Digital y DTS para poder reproducirlas en 6,1/7,1 canales. Resultan especialmente indicadas en bandas sonoras Dolby Digital EX que incluyen un canal posterior surround con codificación matricial. El canal adicional añade una dimensión adicional y ofrece una experiencia de sonido surround muy envolvente, perfecta para efectos de sonido de rotación y dinámicos. Utilice este modo con DVDs que incorporen el logotipo Dolby Digital o DTS.



Dolby Digital+PLIIx Music

DTS+PLIIx Music Estos modos usan el modo de música Pro Logic IIx para expandir las fuentes de 5,1 canales Dolby Digital y DTS para poder reproducirlas en 6,1/7,1 canales. Úselos con fuentes musicales Dolby Digital o DTS 5,1 (por ejemplo, DVD y cadenas de televisión Dolby Digital).



Dolby Digital+PLIIx Movie

DTS+PLIIx Movie Estos modos usan el modo de cine Pro Logic IIx para expandir las fuentes de 5,1 canales Dolby Digital y DTS para poder reproducirlas en 7,1 canales. Úselos con películas Dolby Digital y DTS 5,1 (por ejemplo, DVD y cadenas de televisión que emitan en digital).



DTS

El formato de sonido surround digital DTS soporta hasta 5,1 canales discretos y usa menos compresión para la reproducción en alta fidelidad. Utilícelo con DVDs y CDs que incorporen el logotipo DTS.



DTS 96/24

Este modo es para usar con fuentes DTS 96/24. Se trata de una DTS de alta resolución con una frecuencia de muestreo de 96 kHz y una resolución de 24 bits, consiguiendo una superior fidelidad. Utilice este modo con DVDs que incorporen el logotipo DTS 96/24.



DTS-ES Discrete

Este modo es para usarlo en bandas sonoras DTS-ES Discrete que usen canales posteriores surround discretos para una verdadera reproducción de 6,1/7,1 canales. Los siete canales de audio totalmente separados ofrecen una mejor imagen espacial y una localización del sonido de 360 grados, perfecto para sonidos que se extienden por los canales de surround. Use este modo con DVDs que incorporen el logotipo DTS-ES, especialmente aquellos con bandas sonoras DTS-ES Discrete.

DTS-ES Matrix

Este modo es para usarlo en bandas sonoras DTS-ES Matrix que usen canales posteriores con codificación matricial para una verdadera reproducción de 6,1/7,1 canales. Utilícelo con DVDs que incorporen el logotipo DTS-ES, especialmente aquellos con bandas sonoras DTS-ES Matrix.

DTS Neo:6

Este modo expande las fuentes de 2 canales para poder reproducirlas en 6,1 canales. Utiliza seis canales de banda completa de decodificación matricial para el material con codificación matricial, consiguiendo una fluida experiencia de sonido surround muy natural que envuelve por completo al oyente.

• Neo:6 Cinema

Utilice este modo con películas estéreo (por ejemplo, TV, DVD, VHS).

• Neo:6 Music

Utilice este modo con fuentes musicales estéreo o (por ejemplo, CDs, radio, cassettes, TV, VHS, DVD).

Dolby Digital + Neo:6 DTS+Neo:6

Este modo usa Neo:6 para ampliar a 5,1 canales las fuentes Dolby Digital y DTS para poder reproducirlas en 6,1/7,1 canales. Use este modo con DVDs que incorporen el logotipo Dolby Digital o DTS y cuenten con bandas sonoras de 5,1 canales.



Neural Surround

(Sólo para los EE.UU)

Neural Surround representa el último avance en tecnología surround desarrollada para música y ha sido adoptada por XM Satellite Radio para emisiones de radio digital de grabaciones surround y eventos en directo con sonido surround. Neural Surround emplea el procesado del dominio de la frecuencia psicoacústica, que permite obtener un nivel de sonido más detallado, con una separación de canales y una localización de los elementos de audio de gran calidad. La reproducción del sistema se puede escalar con una reproducción surround de 5,1 a 7,1 multicanales.

Modos DSP originales de Onkyo

Mono Movie

Este modo es muy adecuado para utilizarlo con películas antiguas y otras fuentes de sonido mono. El altavoz central emite el sonido tal como es, mientras que se aplica reverberación al sonido emitido por otros altavoces, lo cual proporciona presencia incluso al material mono.

Orchestra

Adecuado para música de cámara o música clásica. Los canales surround se enfatizan para ampliar la imagen estéreo. Además, simula la reverberación natural de una sala grande.

Unplugged

Este modo es adecuado para los sonidos instrumentales acústicos, vocales, y para la música jazz. Si enfatiza la imagen estéreo frontal, se simulan los sonidos acústicos delante del escenario.

Studio-Mix

Adecuado para música rock y pop. Escuchar música en este modo se crea un campo de sonido vivo con una potente imagen acústica, dando la sensación de encontrarse en un club o en un concierto de rock.

TV Logic

Añade acústica realista a los programas de TV producidos en un estudio de TV. Además, añade efectos surround a todo el sonido y da más claridad a las voces.

All Ch Stereo

Ideal para la música de acompañamiento. Los canales frontal, surround, y surround-posterior crean una imagen estéreo que llena toda la zona de audición.

Full Mono

En este modo, todos los altavoces emiten audio mono, de forma que la música suena igual independientemente de donde se sitúe.

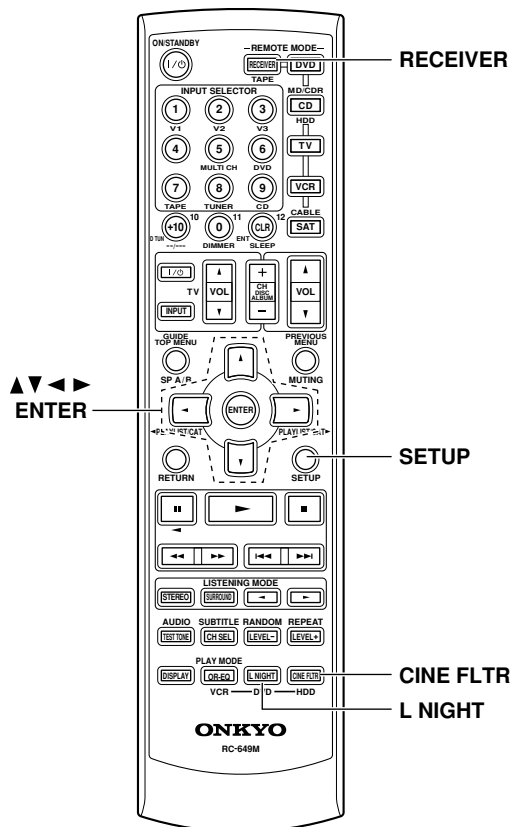

Utilizar la función Late Night (sólo para Dolby Digital)

Con la función Late Night puede reducir el rango dinámico del material Dolby Digital material de manera que puede oír las partes de volumen más bajo incluso cuando escucha en bajos niveles de volumen, ideal para ver películas a altas horas de la noche sin molestar a nadie.

1



Pulse el botón [RECEIVER] y, a continuación, pulse el botón [L NIGHT] repetidamente para seleccionar:

- Off:** Función Late Night desactivada.
- Low:** Pequeña reducción de la gama dinámica.
- High:** Reducción importante de la gama dinámica.

Notas:

- El efecto de la función Late Night depende en gran medida del material Dolby Digital que esté reproduciendo, y con algunos materiales es posible que el efecto sea muy pequeño o nulo.
- La función Late Night se desactiva cuando el receptor de AV se ajusta a Standby.

Utilizar el CinemaFILTER

Con el CinemaFILTER puede suavizar las bandas sonoras de películas con un volumen demasiado alto, que a menudo se mezclan para su reproducción en un cine. CinemaFILTER se puede utilizar con los siguientes modos de audición: Dolby Digital, Dolby Digital EX, PLII/IIx Movie, DTS, DTS-ES, DTS Neo:6 Cinema, DTS 96/24, Dolby/DTS+PLIIx Movie, Dolby/DTS+Neo:6, y DTS+Dolby EX.

1



Pulse el botón [RECEIVER] y, a continuación, pulse el botón [CINE FLTR] repetidamente para seleccionar:

- On:** CinemaFILTER activado.
- Off:** CinemaFILTER desactivado.

Utilizar las funciones de ajuste de audio

Estas funciones sólo trabajan con el grupo de altavoces A. El ajuste de audio ofrece varias funciones para el ajuste del sonido.

1



Pulse el botón [RECEIVER] seguido del botón [SETUP].

2

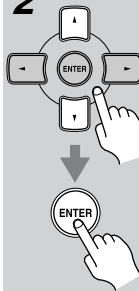

Utilice los botones Arriba y Abajo [▲]/[▼] para seleccionar "4. Audio Adjust," y a continuación pulse el botón [ENTER].

4. Audio Adjust

3

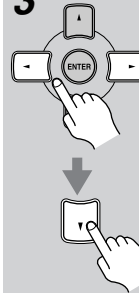

Utilice los botones Izquierda y Derecha [◀]/[▶] para seleccionar los ajustes. Pulse el botón Abajo [▼] para seleccionar el ajuste siguiente.

Repita el paso 3 para completar todos los ajustes.

4



Pulse el botón [SETUP].

Se cierra la configuración.

A continuación se describen las funciones de ajuste de audio.

Ajustes del canal de entrada

■ Multiplex

Este ajuste determina el canal que se envía desde una fuente multiplex estéreo. Utilícelo para seleccionar canales de audio o idiomas con fuentes multiplex, emisiones televisivas multilingües, etc.

Main: Se envía el canal principal (por defecto).

Sub: Se envía el subcanal.

M/S: Se envía tanto el canal principal como el subcanal.

■ Mono (2ch)

Este ajuste determina el canal que se envía cuando el modo de audición Mono se utiliza con una fuente estéreo.

L+R: Se envía tanto el canal izquierdo como el derecho (por defecto).

L: Sólo se envía el canal izquierdo.

R: Sólo se envía el canal derecho.

Ajustar el modo PL II o PL IIX Music

Estos ajustes se aplican solamente a las fuentes de 2 canales (estéreo).

■ Panorama

Con este ajuste, puede ampliar la anchura de la imagen estéreo frontal al utilizar el modo de audición Pro Logic II Music o Pro Logic IIX Music.

On: Función Panorama activada.

Off: Función Panorama desactivada (por defecto).

■ Dimension

Con este ajuste, puede desplazar el campo de sonido hacia adelante o hacia atrás al utilizar el modo de Pro Logic II Music o Pro Logic IIX Music. El ajuste por defecto es 3. Puede ajustarse de 0 a 6. Los valores más altos lo desplazarán el campo de sonido hacia adelante. Los valores más bajos desplazarán hacia atrás.

Si la imagen estéreo es muy amplia, o si hay demasiado sonido surround, puede desplazar el campo de sonido hacia adelante para conseguir un mejor balance. Al contrario, si la imagen estéreo parece que está en mono, o no hay suficiente sonido surround, puede desplazarla hacia atrás.

■ Center Width

Con este ajuste, puede ajustar la amplitud del sonido desde el altavoz central al utilizar el modo de audición

Pro Logic II Music o Pro Logic IIX Music. Si utiliza un altavoz central, sólo el altavoz central enviará el sonido del canal central. (Si no utiliza ningún altavoz central, el sonido del canal central se distribuirá a los altavoces frontales izquierdo y derecho para crear un centro fantasma). Este ajuste controla la mezcla frontal izquierda, derecha y central, permitiéndole ajustar el peso del sonido del canal central. Puede ajustarse de 0 a 7 (el ajuste por defecto es 3).

Ajustar el modo DTS Neo:6 Music

■ Center Image

El modo de audición DTS Neo:6 Music crea sonido surround de 6 canales desde fuentes de 2 canales (estéreo). Con este ajuste, puede especificar en cuánto se atenúa la salida del canal frontal izquierdo y derecho para poder crear el canal central. Puede ajustarse de 0 a 5 (el ajuste por defecto es 2). Este ajuste no produce efecto si no conecta un altavoz central.

Cuando se ajusta a 0, la salida del canal frontal izquierdo y derecho se atenúa a la mitad (-6 dB), dando la impresión de que el sonido se sitúa en el centro. Este ajuste funciona correctamente cuando la posición de audición se encuentra considerablemente fuera del centro.

Cuando está ajustado a 5, los canales frontales izquierdo y derecho no se atenúan, manteniendo el balance estéreo original.

Ajustar el Dolby Digital EX Input Signal

■ Dolby EX

Este ajuste determina cómo se gestionan las señales Dolby Digital EX. Este ajuste no estará disponible si no se conectan altavoces surround posteriores o cuando el sistema de altavoces B esté activado.

Auto: Si la señal de la fuente contiene un marcador Dolby Digital EX, se utilizará el modo de audición Dolby Digital EX (por defecto).

Manual: Puede seleccionar Pro Logic IIX Movie, Pro Logic IIX Music, Dolby Digital o Dolby Digital EX.

Ajustar el subwoofer multicanal

■ SW Sens

En algunos reproductores de DVDs, la señal de la salida del subwoofer multicanal a 15 dB por encima del normal. Puede cambiar la sensibilidad del subwoofer para que coincida con la del reproductor de DVDs. Cabe señalar que este ajuste sólo afecta a las señales conectadas al jack de entrada SUBWOOFER de la entrada DVD multicanal.

Puede seleccionar 0 dB (por defecto), +5 dB, +10 dB o +15 dB.

Si cree que la salida del subwoofer es demasiado fuerte, ajústelo a +10 dB o +15 dB.

Configuración avanzada

Ajustes avanzados de los altavoces

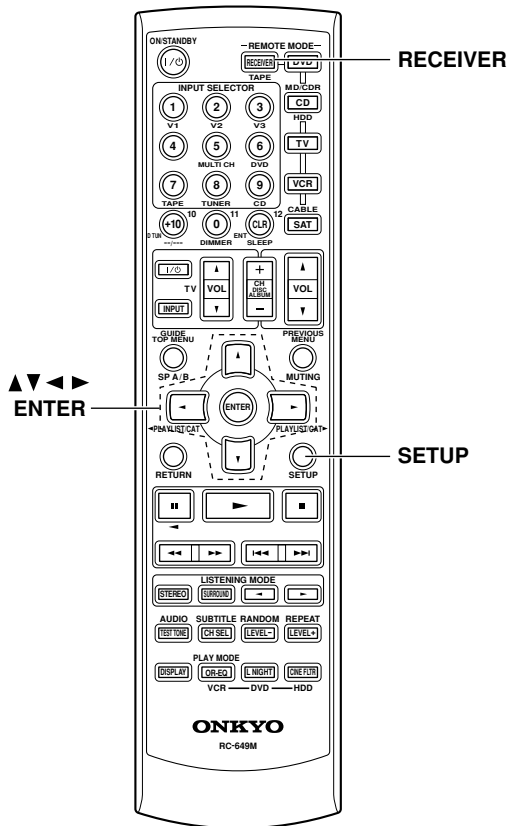

Especificar las distancias de los altavoces

El ajuste especificar las distancias de los altavoces no se pueden cambiar si están conectados unos auriculares, si el grupo de altavoces B está activado o si se utiliza la entrada de multicanal.

Para conseguir lo mejor del sonido surround, es importante que el sonido de cada altavoz llegue al oyente al mismo tiempo. Para conseguirlo, especifique la distancia desde la posición de audición a cada altavoz.

1	Mida y anote la distancia de la posición de audición a cada altavoz.
2	Pulse el botón [RECEIVER] y a continuación pulse el botón [SETUP] del controlador remoto.

3	<p>Utilice los botones arriba y abajo [▲]/[▼] para seleccionar "2. Sp Distance", y a continuación pulse el botón [ENTER].</p> <div style="border: 1px solid black; padding: 5px; text-align: center; margin-top: 10px;">2. SP Distance</div>
4	<p>Al visualizar "Unit", y utilice los botones Izquierda y Derecha [◀]/[▶] para seleccionar feet o meters.</p> <p>feet: Selecciónelo si quiere introducir distancias en pies. Se pueden ajustar de 1 a 30 pies en pasos de 1 pies.</p> <p>meters: Selecciónelo si quiere introducir distancias en metros. Se pueden ajustar de 0,3 a 9 metros en pasos de 0,3 metros.</p>
5	<p>Utilice el botón abajo [▼] para seleccionar "Front", y a continuación utilice los botones izquierda y derecha [◀]/[▶] para especificar la distancia de altavoz frontal, y a continuación pulse el botón abajo [▼] para seleccionar el siguiente altavoz.</p>
6	<p>Repita el paso 5 para todos sus altavoces.</p> <p>Nota: Los altavoces ajustados a No o None en la Configuración de los altavoces (página 54) no se pueden seleccionar.</p>
7	<p>Pulse el botón [SETUP]. Se cierra la configuración.</p>

Notas:

- Las distancias Center y Subwoofer deberían ser hasta 1,5 m mayores o inferiores a la distancia Front. Por ejemplo, si la distancia Front está ajustada a 6 m, debería ajustar las distancias Center y Subwoofer entre 4,5 y 7,5 m.
- Las distancias Surround, y Surround Back deberían ser hasta 1,5 m mayores o 4,5 m inferiores a la distancia Front. Por ejemplo, si la distancia Front está ajustada a 6 m, debería ajustar las distancias SurrRight, Surr Left, Surr Back R y Surr Back L entre 1,5 y 7,5 m.

Nivel de los altavoces

Con esta función puede ajustar el volumen de cada altavoz individualmente, y así oír por igual todos los altavoces desde la posición de audición.

Los niveles de los altavoces no se pueden ajustar si hay conectados unos auriculares, si el grupo de altavoces B está activado o si el receptor de AV está enmudecido.

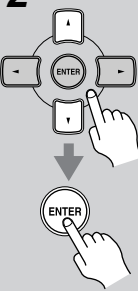
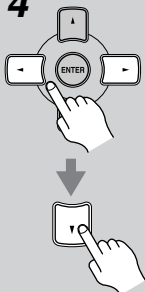
1	 <p>Pulse el botón [RECEIVER] y a continuación pulse el botón [SETUP] del controlador remoto.</p>
2	 <p>Utilice los botones arriba y abajo [▲]/[▼] para seleccionar “3. Level Cal”, y a continuación pulse el botón [ENTER]. El altavoz frontal izquierdo emite un sonido de prueba de interferencia pink.</p> <div style="border: 1px solid black; padding: 5px; width: fit-content; margin: 10px auto;">3. Level Cal</div>
3	<p>Suba el volumen para poder oír el sonido de prueba.</p> <p>Mientras cada altavoz emite el sonido de prueba, su nombre aparecerá en la pantalla, tal como se muestra.</p> <div style="border: 1px solid black; padding: 5px; width: fit-content; margin: 10px auto;">Left : 0dB</div>
4	 <p>Utilice los botones izquierda y derecha [◀]/[▶] para ajustar el nivel del altavoz, y utilice los botones abajo [▼] para seleccionar los otros altavoces.</p> <p>El nivel se puede ajustar desde -12 hasta +12 dB en pasos de 1 dB (de -15 a +12 dB para el subwoofer).</p>

5

Repita el paso 4 hasta que el nivel del sonido de prueba de cada altavoz sea el mismo.

Los altavoces ajustados a No o None en la Configuración de los altavoces (página 54) no emiten el sonido de prueba.

6

Pulse el botón [SETUP].

Se cierra la configuración.

Si al ajustar los niveles ha subido el volumen, no olvide bajarlo.



Nota:

- Una forma rápida de ajustar el nivel del altavoz es pulsar el botón [TEST TONE] del controlador remoto para emitir el tono de test, usar los botones [LEVEL-] y [LEVEL+] para ajustar los niveles y usar el botón [CH SEL] para seleccionar los altavoces.

Los ajustes SP Config (Configuración de los altavoces), Crossover Frequency (Frecuencia de inversión) y Double Bass (Bajos potenciales) sólo deben cambiarse si no usa los altavoces en este paquete.

Estos ajustes no puede realizarse mientras los auriculares estén conectados, cuando el sistema de altavoces B esté activado, ni cuando se esté utilizando la entrada de canales de DVD multicanal.

Configuración de los altavoces

Esta sección explica cómo especificar la configuración de los altavoces.

Para altavoces con un diámetro cónico superior a las 6-1/2" (16 cm), especifique **Large** (banda completa). Si tienen un diámetro inferior, especifique **Small** (inversión por defecto 100 Hz).

La frecuencia de inversión se puede cambiar en la página 55.

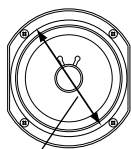

Diámetro cónico

<p>1</p>	<p>Pulse el botón [RECEIVER] y a continuación pulse el botón [SETUP].</p>
<p>2</p>	<p>Utilice los botones arriba y abajo [▲]/[▼] para seleccionar "1. SP Config", y luego pulse el botón [ENTER].</p> <div style="border: 1px solid black; padding: 5px; width: fit-content; margin: 10px auto;">1. SP Config</div>
<p>3</p>	<p>Mientras el ajuste del Subwoofer esté seleccionado, utilice los botones izquierda y derecha [◀]/[▶] para seleccionar Yes o No.</p> <p>Yes: Selecciónelo si hay un subwoofer conectado.</p> <p>No: Selecciónelo si no hay ningún subwoofer conectado.</p>

4

Utilice el botón abajo [▼] para seleccionar "Front", y a continuación utilice los botones izquierda y derecha [◀]/[▶] para seleccionar **Small** o **Large**.

Small: Selecciónelo si los altavoces frontales son pequeños.

Large: Selecciónelo si los altavoces frontales son grandes.

Nota:

- Si el ajuste del Subwoofer del paso 3 está ajustado a No, este ajuste estará fijado a Large y no aparecerá.

5

Utilice el botón abajo [▼] para visualizar "Center", y a continuación utilice los botones izquierda/derecha [◀]/[▶] para seleccionar **Small**, **Large**, o **None**.

Small: Selecciónelo si el altavoz central es pequeño.

Large: Selecciónelo si el altavoz central es grande.

None: Selecciónelo si el altavoz central no está conectado.

Nota:

- Si el ajuste Front del paso 4 está ajustado a Small, la opción Large no se puede seleccionar.

6

Utilice el botón abajo [▼] para seleccionar "Surround", y a continuación utilice los botones izquierda y derecha [◀]/[▶] para seleccionar **Small**, **Large**, o **None**.

Small: Selecciónelo si los altavoces surround son pequeños.

Large: Selecciónelo si los altavoces surround son grandes.

None: Selecciónelo si ninguno de los altavoces surround está conectado.

Nota:

- Si el ajuste Front del paso 4 está ajustado a Small, la opción Large no se puede seleccionar.

7

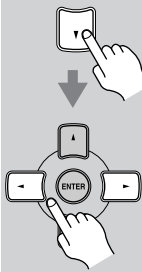

Utilice el botón abajo [▼] para seleccionar “Surr Back”, y utilice los botones izquierda y derecha [◀]/[▶] para seleccionar **Small**, **Large**, o **None**.

Small: Selecciónelo si los altavoces surround posteriores son pequeños.

Large: Selecciónelo si los altavoces surround posteriores son grandes.

None: Selecciónelo si ninguno de los altavoces surround posteriores está conectado.

Notas:

- Si el ajuste Surround del paso 6 está ajustado a None, este ajuste no aparecerá.
- Si el ajuste Surround del paso 6 está ajustado a Small, la opción Large no se podrá seleccionar.

8

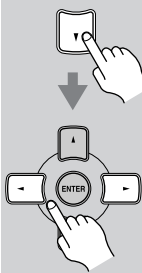

Utilice el botón abajo [▼] para seleccionar “Surr Back Ch”, y utilice los botones izquierda y derecha [◀]/[▶] para seleccionar **2 ch** o **1 ch**.

2ch: Selecciónelo si dos (izquierdo y derecho) altavoces surround posteriores están conectados.

1ch: Selecciónelo si un altavoz surround posterior está conectado.

Nota:

- Si para los ajustes Surround y Surr Back de los pasos 6 y 7 ha seleccionado None, este ajuste no se visualiza.

Continúe con el paso 9 del ajuste “Crossover Frequency”.

Frecuencia de inversión

Este ajuste sólo se aplica a los altavoces que ha especificado como **Small** en “Configuración de los altavoces” en la página 54.

Para conseguir la mejor reproducción de graves del sistema de altavoces, necesitará ajustar la frecuencia de inversión según el tamaño y la respuesta de frecuencia de los altavoces.

9

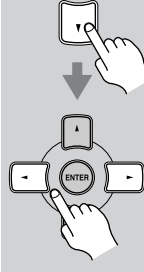

Utilice el botón Abajo [▼] para seleccionar “Crossover”, y a continuación utilice los botones Izquierda y Derecha [◀]/[▶] para seleccionar una frecuencia de inversión.

Al seleccionar la frecuencia de inversión, utilice el diámetro del altavoz más pequeño del sistema.

Diámetro cónico de los altavoces	Frecuencia de inversión
Superior a 20 cm	40/50/60 Hz*
16–20 cm	80 Hz
13–16 cm	100 Hz (por defecto)
9–13 cm	120 Hz
Inferior a 9 cm	150/200 Hz*

* Seleccione el ajuste adecuado para el altavoz.

Continúe con el paso 10 del ajuste “Double Bass”, a continuación.

Nota:

- Para un ajuste más preciso, busque la respuesta de frecuencia en los manuales incluidos con los altavoces y realice los ajustes en consecuencia.
- Seleccione una frecuencia de inversión más alta, si desea más sonido del subwoofer.

Double Bass

Con la función Double Bass, puede realzar la salida de bajo alimentando los sonidos de bajo de los canales frontales izquierdo y derecho al subwoofer. Esta función sólo puede ajustarse si el ajuste Subwoofer (paso 3) está ajustado a Yes y el ajuste Front (paso 4) está ajustado a Large en la configuración del altavoz en la página 54.

10

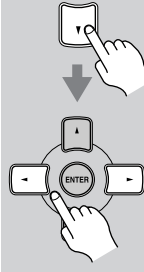

Utilice el botón Abajo [▼] para seleccionar “Double Bass”, y a continuación utilice los botones Izquierda y Derecha [◀]/[▶] para seleccionar:

On: Función Double Bass activada. El bajo de los canales frontales izquierdo y derecho también se entrega de forma simultánea al subwoofer (por defecto).

Off: Función Double Bass desactivada.

11



Pulse el botón [SETUP].
Se cierra la configuración.

Formato de señal de entrada digital

La siguiente tabla muestra los indicadores de pantalla para cada formato de señal digital.

Format	Display
Dolby Digital	D
DTS	
PCM	PCM

Normalmente, el receptor de AV detecta el formato de señal automáticamente. Sin embargo, si experimenta alguno de los siguientes problemas al reproducir material PCM o DTS, puede ajustar manualmente el formato de la señal a PCM o DTS:

- Si se cortan los principios de las pistas de una fuente PCM, intente ajustar el formato a PCM.
- Si se producen ruidos al avanzar o rebobinar rápido un CD DTS, intente ajustar el formato a DTS.

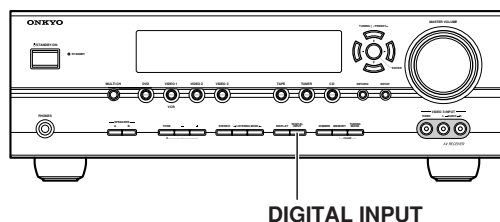

1 Pulse y mantenga pulsado el botón [DIGITAL INPUT] del receptor de AV unos 3 segundos.

2 Al visualizar “Auto” (unos 3 segundos), vuelva a pulsar el botón [DIGITAL INPUT] para seleccionar: PCM, DTS, o Auto.

PCM: Sólo se oirán las señales de entrada en formato PCM. Si la señal de entrada no es PCM, el indicador PCM parpadeará y no se oirá sonido.

DTS: Sólo se oirán las señales de entrada en formato DTS. Si la señal de entrada no es DTS, el indicador DTS parpadeará y no se oirá sonido.

Auto (por defecto); el formato se detecta automáticamente. Si no se presenta ninguna señal de entrada digital, se utilizará la entrada analógica correspondiente.

Corregir la sincronización del sonido y la imagen

Al utilizar una exploración progresiva en el reproductor de DVD, es posible que la imagen y el sonido no estén sincronizados. Con este ajuste, puede corregir este problema retardando las señales de audio. Puede ajustarlo de 0 a 100 milisegundos (ms) en pasos de 20 milisegundos.

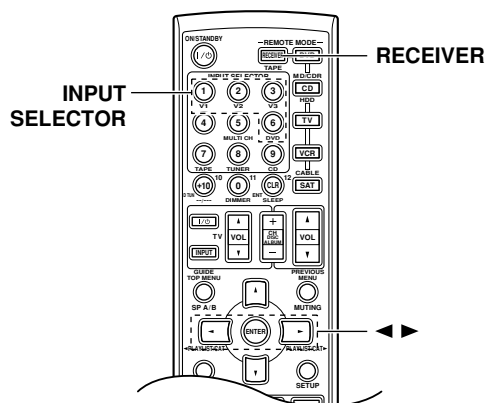

1 Pulse el botón [RECEIVER] REMOTE MODE.

2 Mantenga pulsado, durante más de 4 segundos, el botón del selector de entrada para la fuente de entrada que quiere corregir. Puede tratarse de la fuente de entrada de [DVD], [VIDEO 1], [VIDEO 2] o [VIDEO 3].

3 Utilice los botones Izquierda y Derecha [◀]/[▶] para ajustar el retardo de 0 a 100 milisegundos en pasos de 20 milisegundos.

A/V Sync : 20ms

Nota:

- Este ajuste no está disponible cuando se utiliza el modo de audición Pure Audio o Direct con una señal de entrada analógica.

Grabar

Este capítulo describe como grabar la fuente de entrada seleccionada en un componente AV con capacidad para grabar y como grabar audio y vídeo desde dos fuentes distintas.

Grabar la fuente de entrada

Puede grabar sólo en componentes AV conectados a los conectores TAPE OUT o VIDEO 1 OUT.

Para información acerca de la conexión de componentes AV, consulte la página 22–33.

1  <p>Controlador remoto</p> <p>1 V1 2 V2 3 V3 7 TAPE 8 TUNER 9 CD</p>	Utilice los botones de selector de entrada para seleccionar el componente AV que desee grabar. Las señales de audio de las fuentes de entrada seleccionadas son enviadas a los conectores TAPE OUT y VIDEO 1 OUT. Puede escuchar la fuente mientras graba. El mando VOLUME del receptor de AV's no tiene efecto alguno en la grabación.
2	Desde la grabadora, empiece la grabación.
3	Inicie la reproducción de la fuente del componente AV.

Notas:

- No puede grabar desde componentes conectados a una entrada digital. Sólo se pueden grabar las entradas analógicas.
- Los efectos surround producidos por los modos de audición surround no se podrán grabar.
- No puede grabar de un componente AV conectado a entradas DVD multicanal.
- Si selecciona otra fuente de entrada mientras graba, se grabará de esa fuente de entrada.
- Cuando está seleccionado el modo de audición Pure Audio, VIDEO 1 OUT V y los jacks S no emite señales de vídeo, por lo que se debe seleccionar otro modo al grabar.

Grabación de Audio y Vídeo a partir de fuentes separadas

Puede sobregrabar audio en las grabaciones de vídeo si graba simultáneamente audio y vídeo a partir de dos fuentes separadas. Esto es posible ya que sólo la fuente de audio se activa cuando se selecciona una fuente de entrada de sólo audio, como TAPE, TUNER o CD, la fuente de vídeo sigue intacta.

En el ejemplo siguiente, el audio del reproductor de CD conectado a los conectores CD IN, y el vídeo de la cámara de vídeo conectada al conector VIDEO 3 INPUT VIDEO se graban en el VCR, conectado a su vez al conector VIDEO 1 OUT.

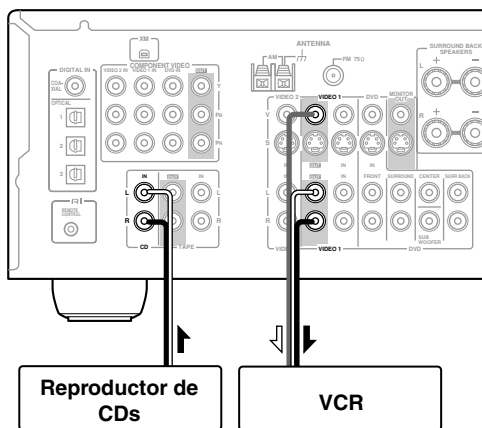
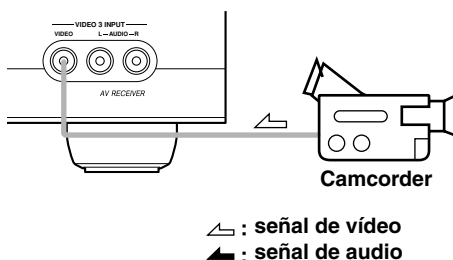

- 1. Prepare la cámara y el reproductor de CD.**
- 2. Prepare el VCR para grabar.**
- 3. Pulse el botón del selector de entrada [VIDEO 3].**
- 4. Pulse el botón del selector de entrada [CD].**

De esta forma se selecciona el reproductor de CDs como fuente de audio pero la cámara de vídeo sigue siendo la fuente de vídeo.

- 5. Inicie la grabación desde el VCR e inicie la reproducción desde la cámara de vídeo y desde el reproductor de CDs.**

El vídeo de la cámara y el audio del reproductor de CDs se grabarán en el VCR.

Controlar otros componentes

Puede utilizar el controlador remoto del receptor de AV (RC-649M) para controlar el resto de AV componentes, incluyendo los de otros fabricantes. Este capítulo describe como introducir el código de control remoto necesario para el componente que desea controlar (por ejemplo, un reproductor de DVD, TV, o VCR).

Introducir un código de control remoto

Para controlar otros componentes, primero debe entrar el código de control remoto apropiado al botón REMOTE MODE. Deberá entrar un código para cada componente que desee controlar.

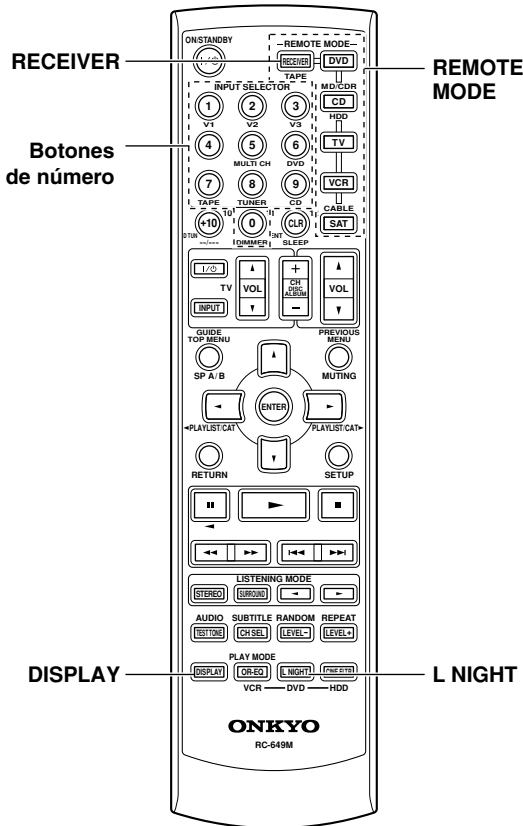

1

Busque el código de control remoto correcto en la lista adjunta de códigos de control remoto.

Los códigos se organizan por categoría (por ejemplo, reproductor de DVD, TV, etc.).

2

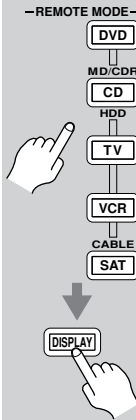

Manteniendo pulsado el botón REMOTE MODE que desee ajustar, pulse el botón [DISPLAY] durante 3 segundos.

El botón REMOTE MODE se iluminará.

3

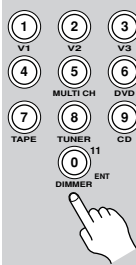

En menos de 30 segundos, utilice los botones de número para introducir el código de 4 dígitos para control remoto.

El botón REMOTE MODE parpadeará dos veces.

4

Pulse de nuevo el botón REMOTE MODE para seleccionar el modo de controlador remoto, apunte hacia el componente con el controlador remoto y compruebe que funciona.

Si el control remoto no funciona de forma correcta y aparecen varios códigos en la lista, inténtelo con cada uno de ellos y seleccione el que funcione mejor.

Notas:

- No se puede entrar un código de control remoto para el botón [RECEIVER] REMOTE MODE.
- Los códigos de control remoto facilitados en el momento de la impresión son los correctos, pero están sujetos a cambios.

Códigos de control remoto para componentes Onkyo conectados a través de RI

Los componentes de Onkyo conectados a través de **RI** se controlan apuntando el controlador remoto al receptor de AV, no a los componentes. De esta forma podrá controlar todos los componentes que no queden al alcance del controlado, como por ejemplo los que estén instalados en rack.

1 Compruebe que el componente Onkyo esté conectado con un cable RI y con un cable de audio analógico (RCA).
Para más detalles, consulte la sección página 33.

2 Entre el código de control remoto adecuado para los botones [DVD] o [CD] REMOTE MODE.

Botón [DVD] REMOTE MODE

1612: Onkyo DVD reproductor con **RI**

Botón [CD/MD/CDR/HDD] REMOTE MODE

1327: Onkyo CD reproductor con **RI**

1808: Onkyo MD grabador con **RI**

1322: Onkyo CD grabador con **RI**

1993: Componente compatible con HDD con **RI**

Consulte en la página anterior la información relativa a la entrada de los códigos de control.

3 Pulse el botón [DVD] o [CD] REMOTE MODE, apunte el controlador remoto al receptor de AV y ya podrá controlar el componente.

SI desea controlar un componente Onkyo apuntando directamente el controlador remoto hacia el mismo o si desea controlar un componente Onkyo no conectado vía **RI**, entre los siguientes códigos de control remoto:

Botón [DVD] REMOTE MODE

0627: Onkyo DVD reproductor sin **RI** (por defecto)

Botón [CD/MD/CDR/HDD] REMOTE MODE

1817: Onkyo CD reproductor sin **RI** (por defecto)

0868: Onkyo MD grabador sin **RI**

1323: Onkyo CD grabador sin **RI**

1990: Componente compatible con HDD con **RI**

Nota:

Si conecta un grabador de MD, un grabador de CD o un componente compatible con HDD de Onkyo que tengan **RI** a los jacks TAPE IN/OUT o VIDEO 2, debe ajustar Input Display a MD, CDR o HDD (consulte la página 35) para poder utilizar el funcionamiento remoto de forma correcta.

Reajustar los botones REMOTE MODE

Los botones REMOTE MODE pueden reajustarse a su código de control remoto por defecto.

1 Manteniendo pulsado el botón REMOTE MODE que desee reajustar, pulse el botón [L NIGHT] durante 3 segundos. El botón REMOTE MODE se iluminará.

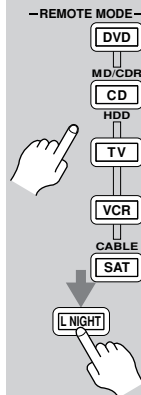

2 Pulse de nuevo el botón REMOTE MODE. El botón REMOTE MODE parpadea dos veces, para indicar que se ha reajustado.

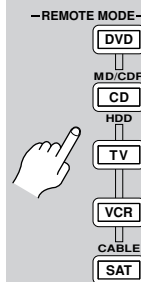

Los botones [DVD] y [CD] REMOTE MODE están preprogramados con códigos de control remoto para el control de reproductores de DVD y CD Onkyo respectivamente. Cuando uno de estos botones se reajusta, se recupera el código preprogramado.

Reajustar el controlador remoto

Desde aquí, puede reajustar el controlador remoto a sus ajustes originales.

1 Mientras mantiene pulsado el botón [RECEIVER] REMOTE MODE, pulse el botón [L NIGHT] durante 3 segundos. El botón [RECEIVER] se iluminará.



2 Pulse de nuevo el botón [RECEIVER] REMOTE MODE. El botón [RECEIVER] parpadea dos veces, para indicar que se ha reajustado.



Controlar otros componentes—Continúa

Para controlar otro componente, apunte el controlador remoto hacia el mismo y use los botones tal como se indica a continuación. (Primero debe introducir el código de control remoto adecuado.) Con algunos componentes AV, es posible que algunos botones no funcionen de la forma esperada o que, simplemente, no funcionen.

■ Controlar un televisor

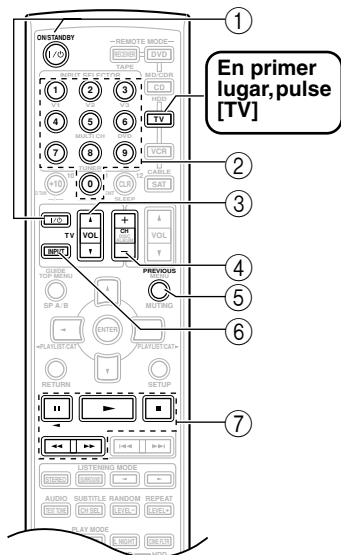

- ① **[ON/STANDBY], TV [⏻/⏻]***
Para ajustar el TV a On o Standby.
- ② **Botones de número**
Para introducir números.
- ③ **TV VOL [▲]/[▼]***
Para ajustar el volumen del televisor.
- ④ **[CH +/-]**
Para seleccionar canales en el TV.
- ⑤ **[PREVIOUS]**
Selecciona el canal previo.
- ⑥ **[TV INPUT]***
Para seleccionar la entrada del VCR en el TV.
- ⑦ **[⏸], [▶], [⏹], [◀], [▶]**
Controla el VCR.

* Los botones marcados con un asterisco (*) están exclusivamente dedicados al control del televisor y pueden utilizarse sea cual sea el modo de controlador remoto seleccionado.

■ Controlar un VCR

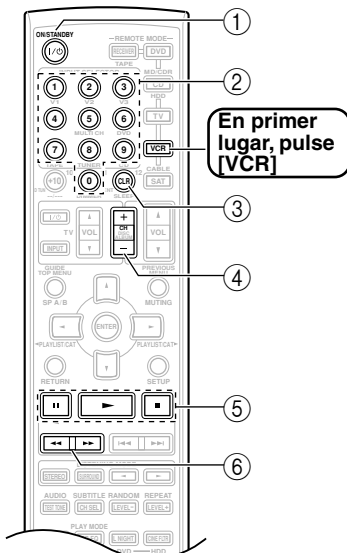

- ① **[ON/STANDBY]**
Para ajustar el VCR a On o Standby.
- ② **Botones de número**
Selecciona canales.
- ③ **[CLR]**
Cancela funciones.
- ④ **[CH +/-]**
Para seleccionar canales de VCR.
- ⑤ **[⏸], [▶], [⏹]**
Para pausar, Para reproducir, Para detener.
- ⑥ **[◀◀], [▶▶]**
Para rebobinar y Para avanzar rápido.

■ Controla un receptor de Cable / Satélite

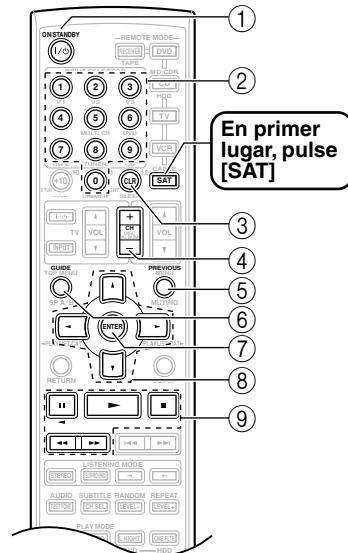

- ① **[ON/STANDBY]**
Activa (On) o pone en espera (Standby) el satélite / cable.
- ② **Botones de número**
Para introducir números.
- ③ **[CLR]**
Cancela funciones.
- ④ **[CH +/-]**
Para seleccionar canales de satélite / cable.
- ⑤ **[PREVIOUS]**
Selecciona el canal previo.
- ⑥ **[GUIDE]**
Visualiza la guía de programación.
- ⑦ **[ENTER]**
Para confirmar la selección.
- ⑧ **[▲]/[▼]/[◀]/[▶]**
Para seleccionar elementos del menú.
- ⑨ **[⏸], [▶], [⏹], [◀], [▶]**
Controla el VCR.

Solucionar Problemas

Si tiene algún problema al utilizar el Pack Home Cinema 7,1 canaux, busque la solución en esta sección.

Si no consigue resolver el problema, intente reiniciar el receptor de AV antes de contactar con su distribuidor Onkyo.

Para reajustar el receptor de AV a sus ajustes originales, actívalo y, mientras mantiene pulsado el botón [VIDEO 1], pulse el botón [STANDBY/ON]. Aparecerá "Clear" en la pantalla y el receptor de AV entrará en modo Standby.

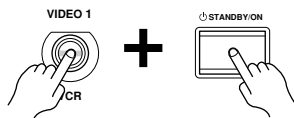

Tenga en cuenta que al reiniciar el receptor de AV se borrarán las presintonías de radio y los ajustes personalizados.

Power

¿No se activa el receptor de AV?

- Asegúrese de que el cable de alimentación está conectado correctamente en la toma de pared.
- Desconecte el cable de alimentación de la toma de pared, espere cinco segundos o más, y vuelva a conectar el cable.

¿El receptor de AV se desactiva nada más activarlo?

- Se ha activado el circuito de protección del amplificador. Desconecte de inmediato el cable de alimentación de la toma de pared. Desconecte todos los cables de los altavoces y de las fuentes de entrada y deje el receptor de AV con el cable de alimentación desconectado durante una hora. Después, conecte de nuevo el cable de alimentación y ajuste el volumen al máximo. Si el receptor de AV se activa, ajuste el volumen al mínimo, desconecte el cable de alimentación y conecte de nuevo correctamente los altavoces y las fuentes de entrada. Si el receptor de AV se desactiva al ajustar el volumen al máximo, desconecte el cable de alimentación y acuda a su distribuidor Onkyo.

Audio

¿No se emite sonido, o es muy bajo?

- Asegúrese de que la fuente de entrada digital está seleccionada correctamente (página 35). Pulse el botón [DIGITAL INPUT] repetidamente.
- Asegúrese de que el grupo de altavoces A o B está activado (página 5).
- Asegúrese de que todos los conectores de audio están conectados firmemente (página 22).
- Asegúrese de que la polaridad de los cables de los altavoces es correcta y de que los cables pelados están en contacto con la parte metálica de cada terminal de altavoz (página 19)

- Asegúrese de que los cables del altavoz no estén cruzados.
- Compruebe el ajuste del volumen. El volumen se puede ajustar a MIN, de 1 a 79 o MAX (página 36). El receptor de AV está diseñado para disfrutar del home theater. Tiene una gama de volumen muy amplia, lo cual permite ajustarlo de forma precisa.
- Si se visualiza el indicador MUTING en la pantalla, pulse el botón [MUTING] del controlador remoto para enmudecer el receptor de AV (página 44).
- Mientras están conectados unos auriculares al jack PHONES, los altavoces no emitirán sonido (página 45).
- Compruebe el ajuste de la salida de audio digital en el dispositivo conectado. En algunas consolas de juego, como las que son compatibles con DVD, el ajuste por defecto es desactivado.
- Con algunos discos DVD-Video, necesitará seleccionar un formato de salida de audio desde un menú.
- Si el giradiscos no dispone de un preamplificador phono integrado, debe conectar uno entre él y el receptor de AV. Si el giradiscos utiliza un portaagujas MC, debe conectar un amplificador principal MC o un transformador MC y un ecualizador phono.
- Especifique las distancias entre los altavoces y ajuste los niveles de cada uno de los altavoces (página 52, 53).
- Se ha seleccionado PCM o DTS como formato de la señal de entrada. Seleccione Auto para el formato de señal de entrada (página 56).

¿Sólo emiten sonido los altavoces frontales?

- Cuando está seleccionado el modo de audición Stereo o Mono, sólo emiten sonido los altavoces frontales y el subwoofer.
- Asegúrese de que los altavoces están configurados correctamente (página 54).

¿Sólo emite sonido el altavoz central?

- Si utiliza el modo de audición Pro Logic IIx Movie, el Pro Logic IIx Music o el Pro Logic IIx Game con una fuente mono, como por ejemplo una emisora de radio AM o un programa de TV mono, el sonido se concentra en el altavoz central.
- Asegúrese de que los altavoces están configurados correctamente (página 54).

¿El altavoz surround no emite sonido?

- Cuando está seleccionado el modo de audición Stereo o Mono, los altavoces surround no emiten sonido (página 48).
- Según la fuente y el modo de audición seleccionados, es posible que los altavoces surround no produzcan demasiado sonido. Intente seleccionar otro modo de audición.
- Asegúrese de que los altavoces están configurados correctamente (página 54).

¿El altavoz central no emite sonido?

- Cuando está seleccionado el modo de audición Stereo o Mono, el altavoz central no emite sonido (página 48).
- Asegúrese de que los altavoces están configurados correctamente (página 54).

¿Los altavoces surround posteriores no emiten sonido?

- Cuando el grupo de altavoces B está activado, el grupo de altavoces A se reduce a la reproducción de 5,1 canales y los altavoces posteriores surround no emiten sonido alguno.
- Los altavoces surround posteriores, no se utilizan con todos los modos de audición. Seleccione otro modo de audición (página 48).
- Con algunas fuentes los altavoces surround posteriores tampoco emitirán demasiado sonido.
- Asegúrese de que los altavoces están configurados correctamente (página 54).

¿El subwoofer no emite sonido?

- El nivel de la señal de entrada era demasiado bajo de forma que el subwoofer ha entrado en el modo Standby. Aumente ligeramente el nivel del subwoofer del HT-R540.
- Asegúrese de que el conmutador de alimentación [POWER] del subwoofer esté en la posición ON (no en los modelos para los Estados Unidos).
- El control OUTPUT LEVEL del subwoofer está ajustado al mínimo. Súbalo.
- La salida de subwoofer no funciona si sólo está activado el grupo de altavoces B. Active el grupo de altavoces A.
- Al reproducir material fuente que no contiene información en el canal LFE, el subwoofer no emite sonido.
- Asegúrese de que los altavoces están configurados correctamente (página 54).

¿El grupo de altavoces B no emite sonido?

- El grupo de altavoces B sólo emite fuentes conectadas a una entrada analógica. Asegúrese de que los cables de audio analógico estén correctamente conectados.

¿No hay sonido con ciertos formatos de señal?

- Compruebe el ajuste de la salida de audio digital en el dispositivo conectado. En algunas consolas de juego, como las que son compatibles con DVD, el ajuste por defecto es desactivado.
- Con algunos discos DVD-Video, necesitará seleccionar un formato de salida de audio desde un menú.

¿No obtiene reproducción 6,1 o 7,1?

- Cuando el grupo de altavoces B está activado, el grupo de altavoces A queda reducido a la reproducción de 5,1 canales.

¿El volumen no puede ajustarse a más de 79?

- Cuando se haya ajustado el nivel de volumen de cada altavoz (página 45, 53), es posible que se reduzca el volumen máximo permitido.

¿Se oye ruido?

- Procure no atar los cables de audio con los cables de alimentación, los cables de altavoz, etc. para no perjudicar la calidad del audio.
- Un cable de audio puede estar captando interferencias. Intente cambiar la posición de los cables.

¿No funciona la función Late Night?

- Asegúrese de que el material fuente es Dolby Digital (página 50).

¿La entrada de DVD multicanal no funciona?

- Compruebe las conexiones de la entrada de DVD multicanal (página 26).
- Para seleccionar la entrada de DVD multicanal, pulse el botón del selector de entrada [MULTI CH].
- Compruebe los ajustes de las salidas de audio del reproductor de DVDs.

Acerca de las señales DTS

- Cuando reproduzca material de programación DTS, si utiliza las funciones de pausa, avance rápido, o rebobinado rápido en el reproductor puede producirse un breve ruido. Esto no es un funcionamiento incorrecto.
- Cuando finaliza el material de programación DTS y se detiene el flujo de bits DTS, el receptor de AV sigue estando en modo de audición DTS, y el indicador DTS sigue iluminado. Esto sirve para evitar ruidos cuando se utiliza la función de pausa, avance rápido o rebobinado rápido en el reproductor. Si cambia de DTS a PCM en el reproductor, y debido a que el receptor de AV no cambia de formatos inmediatamente, es posible que no se escuche ningún sonido, en cuyo caso debería detener el reproductor unos 3 segundos y a continuación reanudar la reproducción.
- Con algunos reproductores de CD, no podrá reproducir correctamente material DTS aunque el reproductor esté conectado a una entrada digital del receptor de AV. Esto normalmente se debe a que el flujo de bits DTS se ha procesado (por ejemplo, ha cambiado el nivel de salida, la frecuencia de muestreo o la respuesta de frecuencia) y el receptor de AV no lo reconoce como una señal DTS auténtica. En tales casos, es posible que se oiga algún ruido.

Video

¿No hay imagen?

- Asegúrese de que todos los conectores de vídeo están conectados firmemente (página 22).
- Asegúrese de que cada componente de vídeo está conectado correctamente.
- El receptor de AV no convierte formatos. Si el componente de vídeo está conectado a una entrada de vídeo componente, el TV debe estar conectado a la salida de vídeo componente (página 23).
- En el televisor, asegúrese de que está seleccionada la entrada de vídeo a la que está conectado el receptor de AV.
- Cuando está seleccionado el modo de audición Pure Audio (excepto para modelo EE.UU.), los circuitos de vídeo se desactivan y el receptor de AV no emite señales de vídeo.

Sintonizador

¿La recepción es ruidosa, la recepción FM estéreo es ruidosa, o el indicador FM STEREO no aparece?

- Coloque la antena en otro sitio.
- Aleje el receptor de AV del televisor o del ordenador.
- Escuche la emisora en mono (página 38).
- Utilizar el controlador remoto mientras se escucha una emisora AM puede causar ruido.
- Los coches y los aviones también pueden causar interferencias.
- Las paredes de cemento debilitan las señales de radio.
- Si la recepción no mejora de ninguna forma, instale una antena exterior.

Controlador remoto

¿El controlador remoto no funciona?

- Asegúrese de que las baterías están instaladas con la polaridad correcta (página 13).
- Asegúrese de que el controlador remoto no está demasiado lejos del receptor de AV, y de que no hay ningún elemento que obstruya el camino entre el controlador remoto y el sensor de control remoto del receptor de AV (página 13).
- Asegúrese de que ha seleccionado el modo de controlador remoto correcto (página 14).
- Asegúrese de que ha introducido el código de controlador remoto correcto (página 58).

¿No puede controlar otros componentes?

- Asegúrese de que ha seleccionado el modo de controlador remoto correcto (página 14).
- Si ha conectado un grabador MD, un grabador de CDs o un componente de última generación compatible con HDD de Onkyo que tengan **RI** a los jacks TAPE IN/OUT o un DS-A1 Remote Interactive Dock a los jacks VIDEO 2 IN, para que el controlador remoto funcione correctamente, deberá ajustar la visualización de entrada a MD, CDR o HDD (consulte la página 35).
- Es posible que el código de control remoto introducido no sea correcto. Si hay más de un código, pruébelos todos.
- Con algunos componentes AV, es posible que algunos botones no funcionen de la forma esperada o que, simplemente, no funcionen.
- Para controlar un componente Onkyo conectado vía **RI**, apunte el controlador remoto al receptor de AV. Primero introduzca el código de control remoto adecuado (página 59).
- Para controlar un componente Onkyo no conectado vía **RI**, o un componente de otro fabricante, apunte el controlador remoto al componente. Primero introduzca el código de control remoto adecuado (página 58).

Grabar

¿No se puede grabar?

- En el grabador, asegúrese de que está seleccionada la entrada correcta.
- Para evitar bucles de señal y no provocar daños en el receptor de AV, las señales de entrada no se envían a través de las salidas con el mismo nombre (por ejemplo, TAPE IN a TAPE OUT o VIDEO 1 IN a VIDEO 1 OUT).
- Cuando seleccione el modo de audición Pure Audio, la grabación no es posible puesto que no se entregan señales de vídeo. Seleccione otro modo de audición.

Otros

¿El sonido cambia cuando se conectan los auriculares?

- Cuando están conectados unos auriculares, el modo de audición se ajusta a Stereo, a no ser que ya esté ajustado a Stereo, Mono, Direct o Pure Audio (excepto para modelo EE.UU.).

¿La pantalla no funciona?

- La pantalla se desactiva cuando se selecciona el modo de audición Pure Audio (excepto para modelo EE.UU.).

¿Cómo puedo cambiar el idioma de una fuente multiplex?

- Utilice el ajuste "Multiplex" en el menú "4. Audio Adjust" para seleccionar Main o Sub (página 51).

¿El **RI** no funciona?

- Para utilizar **RI**, debe realizar una conexión **RI** y una conexión de audio analógica (RCA) entre el componente y el receptor de AV, incluso si están conectados digitalmente (página 33).

El receptor de AV contiene un microordenador para el procesamiento de señales y funciones de control. En ocasiones muy poco frecuentes, las interferencias graves, el ruido de una fuente externa o la electricidad estática puede causar que se bloquee. En el caso poco probable de que esto sucediera, desconecte el cable de alimentación de la toma de pared, espere como mínimo cinco segundos y conéctelo de nuevo.

Onkyo no se hace responsable de los daños causados por malas grabaciones debidas a un funcionamiento anómalo de la unidad (por ejemplo, no cubre los gastos de alquiler de CDs). Antes de grabar información importante, asegúrese de que el material se grabará correctamente.

Antes de desconectar el cable de alimentación de la toma de corriente, ajuste el receptor de AV a Standby.

Memoria de seguridad

El receptor de AV utiliza un sistema de seguridad de memoria sin batería- para conservar las sintonías de radio predefinidas así como otros ajustes mientras está desconectado o en caso de fallo de alimentación. Aunque no se requieren baterías, el receptor de AV necesita haber estado conectado a una toma de CA para cargar el sistema de la batería seguridad. Una vez cargado, el receptor de AV conservará los ajustes durante varias semanas, aunque el tiempo exacto depende del entorno y será más corto en climas húmedos.

Puede definir los siguientes ajustes para las entradas de S-Video y vídeo compuesto

Debe utilizar los botones de la unidad para realizar estos ajustes.

1. Mientras mantiene pulsado el botón del selector de entrada para la fuente de entrada que desea ajustar, pulse el botón [SETUP].
2. Utilice los botones Arriba y Abajo [▲]/[▼] para seleccionar un ajuste (consulte a continuación).
3. Utilice los botones Izquierda y Derecha [◀]/[▶] para cambiar el ajuste:
4. Pulse el botón [SETUP] cuando haya terminado.

• Atenuación del vídeo

Este ajuste se puede definir para la entrada DVD, VIDEO 1, VIDEO 2 o VIDEO 3.

Si ha conectado una consola de juegos a una entrada de vídeo compuesto o de S-Video y la imagen no es lo suficientemente clara, puede atenuar la ganancia.

Video ATT:0: (por defecto).

Video ATT:2: La ganancia se reduce en 2 dB.

• Emitir fuentes de S-Video desde las salidas de vídeo compuesto

Este ajuste se puede definir para la entrada DVD, VIDEO 1 o VIDEO 2.

Con este ajuste, puede enviar fuentes de entrada de S-Video desde las salidas de vídeo compuesto, lo cual resulta útil si el televisor no dispone de entradas de S-Video.

Y/C Mix:Off: Las señales de entrada de S-Video se emiten sólo desde las salidas de S-Video (por defecto).

Y/C Mix:On: Las señales de entrada de S-Video se emiten como salidas de S-Video y vídeo compuesto.

Especificaciones

Sección del amplificador

Puissance spécifiée (FTC)

Todos los canales: Potencia continua mínima de 110 W por canal, cargas de 8Ω, 2 canales a 1 kHz, con una distorsión armónica total máxima de 0,9%

Puissance spécifiée (IEC)

7 canaux × 130 W sous 8Ω, 1 kHz, 1 canal pilote

Puissance de sortie maximum (JEITA)

7 canaux × 160 W sous 8Ω, 1 kHz, 1 canal pilote

Potencia dinámica: 230 W + 230 W (3Ω, frontal)

170 W + 170 W (4Ω, frontal)

120 W + 120 W (8Ω, frontal)

THD ("total harmonic

distortion", distorsión

armónica total): 0,08 % (potencia nominal)

Factor de amortiguación: 60 (Front, 1 kHz, 8Ω)

Sensibilidad de entrada e

impedancia: 200 mV/ 47 kΩ (LINE)

Nivel de salida e

impedancia: 200 mV/ 470 Ω (REC OUT)

Respuesta de frecuencia: 5 Hz–100 kHz/ +1 dB–3 dB (Direct mode)

Control de sonido: ±10 dB, 80 Hz (BASS)

±10 dB, 20 kHz (TREBLE)

Relación S/N: 100 dB (LINE, IHF-A)

Impedancia de los

altavoces: 8Ω– 16Ω

Sección de vídeo

Sensibilidad de entrada,

nivel de salida e

impedancia: 1 Vp-p/75Ω (Component and S-Video Y)
0,7 Vp-p/75Ω (Component Pb/Cb, Pr/Cr)
0,28 Vp-p/75Ω (S-Video C)
1 Vp-p/75Ω (Composite)

Respuesta de frecuencia

del vídeo componente: 5 Hz – 50 MHz

Sección del sintonizador

■ FM

Intervalo de frecuencia

de sintonización: EE.UU.: 87,5 MHz–107,9 MHz

Otros: 87,5 MHz–108,0 MHz

Sensibilidad utilizable: Stereo: 22,2 dBf (75Ω IHF)

Mono: 15,2 dBf (75Ω IHF)

Relación S/N: Stereo: 67 dB (IHF-A)

Mono: 73 dB (IHF-A)

THD Stereo: 0,5 % (1 kHz)

Mono: 0,3 % (1 kHz)

Respuesta de frecuencia: 30 Hz–15 kHz / ±1 dB

Separación estéreo: 40 dB (1 kHz)

■ AM

Intervalo de frecuencia

de sintonización: EE.UU.: 530 kHz–1710 kHz
Otros: 522/530 kHz–1611/1710 kHz

Sensibilidad utilizable: 300 μV

Relación S/N: 40 dB

THD 0,7%

General

Alimentación: EE.UU.: AC 120 V, 60 Hz

Otros: AC 230-240 V, 50 Hz

Consumo: EE.UU.: 5,9 A

Otros: 670 W

Consumo en Standby: EE.UU.: 0,1 W

Otros: 0,5 W

Dimensiones

(Anch. x Prof. x Alt.): 435 × 151 × 377

17-1/8" × 5-15/16" × 14-13/16"

Weight EE.UU.: 9,6 kg

21,2 lbs

Otros: 10,2 kg

22,5 lbs

■ Entrada de vídeo

Componente: DVD, VIDEO1, VIDEO2

S-video: DVD, VIDEO1, VIDEO2

Composite: DVD, VIDEO1, VIDEO2, VIDEO3

■ Salidas de vídeo

Componente: MONITOR

S-video: MONITOR, VIDEO1

Composite: MONITOR, VIDEO1

■ Entradas de audio

Entradas digitales: Optical : 3

Coaxial : 1

Entradas analógicas

DVD (MULTICHANNEL), VIDEO1,
VIDEO2, VIDEO3, TAPE, CD

Entradas multicanal 7,1

■ Salidas de audio

Salidas analógicas: TAPE, VIDEO1

Presalida de subwoofer: 1

Salidas de altavoz: SP A (L, R, C, SL, SR, SBL, SBR)

SP B (L, R)

Auriculares: 1

■ Altavoces

■ Subwoofer autoamplificado (SKW-540)

Tipo: Bass-reflex
Sensibilidad/impedancia de entrada: 330 mV / 100 k Ω
Potencia máxima de salida: 230 W (Potencia dinámica)
Respuesta de frecuencia: 25 Hz–150 Hz
Capacidad del mueble: 38,5 L
Dimensiones
(Anch. \times Alt. \times Prof.): 275 \times 473 \times 449 mm
Peso: 11,5 kg
Unidad de control: Woofer cónico de 25 cm
Alimentación: EE.UU.: AC 120 V, 60 Hz
Australiano: AC 230-240 V, 50 Hz
Consumo: EE.UU.: 140 W
Australiano: 137 W
Otros: Función Auto Standby

■ Altavoz frontal (SKF-540F)

Tipo: Bass reflex de 2 vías
Impedancia: 8 Ω
Potencia de entrada máxima: 130 W
Nivel de presión del sonido de salida: 86 dB/W/m
Respuesta de frecuencia: 55 Hz–50 kHz
Frecuencia de inversión: 4,5 kHz
Capacidad del mueble: 8,0 L
Dimensiones
(Anch. \times Alt. \times Prof.): 157 \times 433 \times 200 mm
Peso: 3,8 kg
Unidad de control: Woofer OMF cónico de 12 cm \times 2,5 cm balanceado y redondeado (Agudos)
Terminal: Tipo presión por código de color
Otros: Protección magnética

■ Altavoz central (SKC-540C)

Tipo: Bass reflex de 2 vías
Impedancia: 8 Ω
Potencia de entrada máxima: 130 W
Nivel de presión del sonido de salida: 86 dB/W/m
Respuesta de frecuencia: 55 Hz–50 kHz
Frecuencia de inversión: 4,5 kHz
Capacidad del mueble: 8,0 L
Dimensiones
(Anch. \times Alt. \times Prof.): 433 \times 157 \times 200 mm
Peso: 3,8 kg
Altavoz: Woofer OMF cónico de 12 cm \times 2,5 cm balanceado y redondeado (Agudos)
Terminal: Tipo presión por código de color
Otros: Protección magnética

■ Altavoz Surround (SKM-540S/SKB-540)

Tipo: Bass reflex de 2 vías
Impedancia: 8 Ω
Potencia de entrada máxima: 130 W
Nivel de presión del sonido de salida: 82 dB/W/m
Respuesta de frecuencia: 60 Hz–20 kHz
Frecuencia de inversión: 10 kHz
Capacidad del mueble: 2,1 L
Dimensiones
(Anch. \times Alt. \times Prof.): 175 \times 265 \times 102 mm
Peso: 1,4 kg
Altavoz: Woofer cónico de 8 cm
Cerámico de 2 cm (Agudos)
Terminal: Tipo presión por código de color

Las especificaciones y las funciones están sujetas a cambio sin previo aviso.

ONKYO CORPORATION

Sales & Product Planning Div. : 2-1, Nisshin-cho, Neyagawa-shi, OSAKA 572-8540, JAPAN
Tel: 072-831-8023 Fax: 072-831-8124

ONKYO U.S.A. CORPORATION

18 Park Way, Upper Saddle River, N.J. 07458, U.S.A.
Tel: 201-785-2600 Fax: 201-785-2650 <http://www.us.onkyo.com/>

ONKYO EUROPE ELECTRONICS GmbH

Liegnitzerstrasse 6, 82194 Groebenzell, GERMANY
Tel: +49-8142-4401-0 Fax: +49-8142-4401-555 <http://www.eu.onkyo.com/>

ONKYO EUROPE UK Office

Suite 1, Gregories Court, Gregories Road, Beaconsfield, Buckinghamshire, HP9 1HQ
UNITED KINGDOM Tel: +44-(0)1494-681515 Fax: +44(0)-1494-680452

ONKYO CHINA LIMITED

Units 2102-2107, Metroplaza Tower I, 223 Hing Fong Road, Kwai Chung, N.T., HONG KONG Tel: 852-2429-3118 Fax: 852-2428-9039
<http://www.ch.onkyo.com/>



Remote Control Codes

1. While holding down the **REMOTE MODE** button that you want to set, press the **[DISPLAY]** button for 3 seconds.
2. Use the number buttons to enter the 4-digit remote control code.

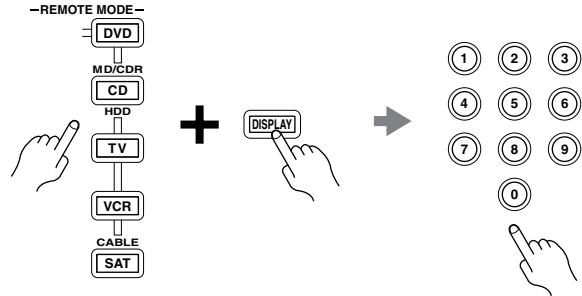

Codes de télécommande

1. Maintenez le bouton **REMOTE MODE** à initialiser enfoncé et appuyez sur le bouton **[DISPLAY]** durant 3 secondes.
2. Entrez les 4 chiffres du code de télécommande avec les boutons numériques.

Codici del telecomando

1. Mentre tenete premuto il pulsante **REMOTE MODE** che volete impostare, premete il pulsante **[DISPLAY]** per 3 secondi.
2. Utilizzate i pulsanti numerici per inserire il codice di telecomando a 4 cifre.

Afstandsbedieningscodes

1. Houd de **REMOTE MODE** toets ingedrukt die u wilt instellen en druk dan de **[DISPLAY]** toets 3 seconden in.
2. Met de cijfertoetsen de 4-cijferige afstandsbedieningscode in.

遙控代碼

1. 按下您希望設置的遙控鍵，同時按下 **[DISPLAY]** 鍵保持 3 秒鐘。
2. 使用數字鍵輸入 4 位數字的遙控代碼。

Códigos de control remoto

1. Manteniendo pulsado el botón **REMOTE MODE** que desee ajustar, pulse el botón **[DISPLAY]** durante 3 segundos.
2. Utilice los botones de número para introducir el código de 4 dígitos para control remoto.

Fernbedienungscodes

1. Halten Sie die änderungsbedürftige **REMOTE MODE**-Taste gedrückt, während Sie die **[DISPLAY]**-Taste 3 Sekunden lang betätigen.
2. Geben Sie mit den Zifferntasten den 4-stelligen Fernbedienungscodes ein.

Fjärrstyrningskoder

1. Tryck in och håll lämplig lägesväljare (**REMOTE MODE**) intryckt och tryck samtidigt in knappen **[DISPLAY]** i tre sekunder.
2. In den 4-siffriga fjärrstyrningskoden med hjälp av sifferknapparna.

遙控代碼

1. 按下您希望設置的遙控鍵，同時按下 **[DISPLAY]** 鍵保持 3 秒鐘。
2. 使用數字鍵輸入 4 位數字的遙控代碼。

DVD Player

Acoustic Solutions	0730, 0713
Advent	1016
Aiwa	0641
Akai	0899, 1115
Akura	0898
Amoisonic	0835
Amphion Media Works	0872
Amstrad	0713
AMW	0872
Apex Digital	0755, 0794, 0830, 1020, 1061
Aspire Digital	1168
Audiovox	1071, 1121, 1122
Axion	1071, 1193
Blue Nova International	1321
Broksonic	1419
Bush	0516, 0690, 0713
Cambridge Soundworks	0690
Celestial	1020
Changhong	0627, 1061
CineVision	0833, 1483
Clayton	0713
Coby	0852, 1086, 1321, 1351
Conia	0835
CyberHome	0714, 0874, 1023, 1129
Daewoo	0714, 0833
Daytek	0872
Denver	0898, 1321
Diamond	0768
Dick Smith Electronics	0833, 1483
Digitor	0690
Disney	0675
DSE	0833, 1483
DVD2000	0521
ECC	0730
Elta	1115
Eltax	1321
Emerson	0675, 0821, 1268
Ferguson	0898
Funai	0675, 1268, 1334
Gateway	1073
GE	0815
Go Video	0715, 0833, 1044, 1075, 1099, 1304, 1483
Go Vision	1071
H & B	0818, 0841, 1233, 1421
Harman/Kardon	0582
Hitachi	1247, 1664
iLo	1348
Integra	0627
Jensen	1016
JVC	0558
jWin	1051
Kiss	0841, 1523
KLH	1020, 1261

DVD Player

Kreisen	1421
KXD	1321
Lecson	1533
Lenoxx	0838
LG	0801
Limit	0768
LiteOn	1058, 1416, 1440
Loewe	0511
Lumatron	1321
Magnavox	0675, 0821, 1140, 1268
McIntosh	1533
Medion	1347
Memorex	0690
Metronic	0690
Mitsubishi	1521, 0521, 1403
Mustek	0730
NEC	0785, 1404
Nintaus	1051
Norcent	1003, 0872
Onkyo	0627, 1612(RI)
Orion	1419
Palsonic	0835, 0852
Panasonic	0703, 1010, 1011, 1362, 1462, 1490, 1762
Philco	0690
Philips	0675, 0854, 1260, 1340, 1354
Pioneer	0525, 0631
Polaroid	1020, 1061, 1086
Prima	1016
ProVision	1321
RCA	0822, 1022, 1132, 1193
Redstar	0898
Relisys	1347
Roadstar	1051
Sampo	1321
Samsung	0820, 0899, 1044, 1075
Santosh	1115
Sanyo	0873
Sharp	0675, 1256, 1419
Skyworth	0898
Sliding	1115
SM Electronic	0730, 0690
Sonic Blue	1099
Sony	1533, 1033, 1069, 1070, 1431
Sova	1122
Superscan	0821
Sylvania	0675, 0821, 1268
Symphonic	0675, 1268
Tangent	1321
Teac	0516, 0759, 0809, 0833, 1006, 1021, 1483
Technics	0703
Technosonic	0730
Tedelex	0690
Tevion	1036, 1227, 1382

DVD Player

Thomson	0551
Toshiba	1045, 1154, 1510
TRANS-continent	1321
Umax	0690
Vizio	1064
Yamada	0872, 1416
Yamaha	0545
Yamakawa	0872

DVD Recorder

Aspire Digital	1168
Coby	1086
CyberHome	1129
Eltax	1321
Funai	0675, 1334
Gateway	1073
Go Video	1304
H & B	1421
Hitachi	1664
iLo	1348
Kreisen	1421
LiteOn	1416, 1440
Medion	1347
Mitsubishi	1403
NEC	1404
Panasonic	1010, 1011
Pioneer	0631
Polaroid	1086
Relisys	1347
Sharp	0675, 1419
Sony	1033, 1069, 1070, 1431
Sylvania	0675
Tangent	1321
Tevion	1227
Thomson	0551
Toshiba	1510
Yamada	1416

TV/DVD Combination

Advent	1016
Apex Digital	0830
Audiovox	1071, 1121, 1122
Axion	1071, 1193
Bush	0516, 0713
Emerson	0675, 1268
Go Vision	1071
Hitachi	1247
Jensen	1016
KLH	1261
Magnavox	1268
Panasonic	1490
Philips	0854, 1260
Prima	1016
RCA	1022, 1193
Samsung	0899
Sliding	1115
Sova	1122
Sylvania	0675, 1268
Teac	1021



CD Player

Anthem	0897
Bush	0388
Carver	0179
Classic	1297
Copland	0393
Denon	0034, 0766
Dynamic Bass	0179
Fisher	0179, 1325
Garrard	0393
Genexxa	0426
GoldStar	1208
GPX	1296
Harman/Kardon	0173, 0426, 1202
HHB	0192
Inkel	0180
JVC	1294
Kenwood	0826, 0028, 0037
KLH	1373
LG	1208
Magnavox	0038
Marantz	0038, 0180, 0435
Memorex	0180
Musical Fidelity	0393
NAD	0721, 1208
Onkyo	1327(RI), 1817
Optimus	1063, 0037, 0468, 0087, 0179, 0426
Panasonic	0388, 0752
Philips	0274
Pioneer	1063, 1062, 1087, 0468, 0192
RCA	1062, 0468, 0053, 0179
Realistic	0179, 0180
Roksan	0435
Rotel	0897
Sanyo	0087, 0179
Sharp	0861, 0037, 0034, 0180
Sherwood	1067, 0180, 0426
Silsonic	0888
Sony	0100, 1364, 0185
TDK	1208
Teac	0393, 0180, 0435
Technics	0207, 1078
Thomson	0053
Universum	0053
Wards	0053
Yamaha	0888, 1292

CD Recorder

Classic	1297
Denon	0766
Fisher	1325
GPX	1296
Harman/Kardon	1202
HHB	0192
JVC	1294
KLH	1373
LG	1208
NAD	1208
Onkyo	1322(RI), 1323
Pioneer	1062, 1087, 0192
RCA	0053
Sony	0100, 1364
TDK	1208
Yamaha	0888, 1292

MD Recorder

Kenwood	0826
Onkyo	0868, 1808(RI)
Optimus	1063
Pioneer	1063
Sharp	0861
Sherwood	1067
Sony	0185
Technics	1078
Yamaha	0888

HDD Player

Onkyo	1990, 1993(RI)
-------	----------------

TV	
888	0264
Acura	0009
Addison	0653, 0108, 0092, 1150
Admiral	0463, 0163
Advent	0761, 0783, 0815, 0842
Aiko	0092
Aiwa	0701, 1180
Akai	0060, 0812, 0702, 0030, 0264, 0218, 0009, 0208, 0672, 0729, 0745, 0753, 1207
Akura	0264, 0218
Alba	0037, 0218, 0009, 0371
Albatron	0700
Alfide	0672
America Action	0180
Amstrad	0171, 0037, 0009, 0371
Anam	0250, 0180, 0009, 0161, 0700
Anam National	0250, 0161
Anhua	0051
Anitech	0009
AOC	0451, 0180, 0060, 0030, 0108, 0009, 0092, 1150
Aolinpike	0264
Apex Digital	0156, 0748, 0765, 0767, 0879, 1217
Asuka	0218
Audinac	0180
Audiosonic	0037, 0109
Audiovox	0451, 0180, 0092, 0623, 0802
Aventura	0171
Awa	0009
Baihe	0264, 0009
Baile	0001, 0009, 0374, 0661
Baird	0343
Bang & Olufsen	0565
Baohuashi	0264
Baosheng	0009
Basic Line	0218, 0009
Baur	0037, 0512
Baysonic	0180
Beijing	0812, 0264, 0226, 0001, 0009, 0208, 0374, 0661
Beko	0714, 0370
Bell & Howell	0154
BenQ	1032
Beon	0037
Blaupunkt	0195
Blue Sky	0556, 0218, 1254
BPL	0896
Bradford	0180

TV	
Brandt	0109, 0335
Broksonic	0236, 0463, 0180
BTC	0218
Bush	0037, 0698, 0218, 0009, 0371, 0374
Caihong	0009
Cailing	0748
Candle	0030, 0056
Carnivale	0030
Carver	0054, 0170
Cascade	0009
Cathay	0037
CCE	0037
Celebrity	0000
Celera	0765
Celestial	0767
Centrex	0780
Centurion	0037
Changcheng	0051, 0264, 0001, 0009, 0374, 0661
Changfei	0009, 0374
Changfeng	0264, 0753
Changhai	0009
Changhong	0156, 0765, 0264, 0508, 0009, 0767, 0783, 1156
Chengdu	0009
Ching Tai	0009, 0092
Chun Yun	0000, 0180, 0009, 0092, 0161, 0700, 1150
Chunfeng	0264, 0009
Chung Hsin	0180, 0053, 0108, 1150
Chunsun	0009
Cimline	0009
Cinema	0672
Cineral	0451, 0092
Citizen	0060, 0030, 0056, 0092
Clarion	0180
Clarivox	0037
Clatronic	0370
Commercial Solutions	0047, 1447
Concerto	0056
Condor	0370
Conrowa	0156, 0145, 0698, 0264, 0009, 0753, 1156
Contec	0180, 0009
Craig	0180, 0161
Crosley	0054
Crown	0180, 0037, 0370, 0009, 0418, 0672
Crown Mustang	0672
Curtis Mathes	0047, 0054, 0154, 0451, 0060, 0702, 0030, 0145, 0166, 0056, 1147, 1347
CXC	0180

TV	
Cybertron	0218
Daewoo	0154, 0451, 0180, 0030, 0037, 0634, 0108, 1150, 0880, 0700, 0672, 0661, 0623, 0374, 0170, 0092, 0056, 0009
Dainichi	0218
Dansai	0037
Dayton	0009
Dayu	0374, 0661
De Graaf	0548, 0208
Decca	0037
Dell	1454, 1080
Denon	0145, 0511
Dick Smith Electronics	0698
Digatron	0037
Digital Life	0780
Digitor	0037, 0698
Digix	0880
Dixi	0037, 0009
Dongda	0009
Donghai	0009
DSE	0698
Dumont	0017
Durabrand	0463, 0180, 0171
ECE	0037
Electroband	0000
Elektra	0017
Elin	0037, 0548
Elite	0218
Elta	0009
Emerson	0154, 0451, 0236, 0463, 0180, 0171, 0623
Envision	0030
Erres	0037
ESA	0812, 0171
Ether	0030, 0009, 0161
Etron	0009
Feilang	0009
Feilu	0009
Feiyan	0264
Feiyue	0009
Ferguson	0037, 0560, 0109, 0335, 0343
Finlandia	0208, 0346
Finlux	0037, 0105, 0346
Firstar	0236, 0009
Firstline	0009
Fisher	0154, 0370, 0208
Formenti	0037
Frontech	0264, 0163
Fujitsu	0809, 1181
Funai	0180, 0171, 0264, 0342
Furi	0145, 0264
Futuretech	0180

TV	
GE	0047, 0051, 0451, 0180, 0030, 1447, 1454, 0560, 0092, 1147, 1347
GEC	0037
Geloso	0009
Genexxa	0218, 0163
Gibraltar	0017, 0030
Gintai	1150
Go Video	0886
GoldStar	0154, 0030, 0037, 0001, 0056, 0109, 1150, 1378
Goodmans	0037, 0634, 0343, 0360, 0371, 0374
Gorenje	0370
GPM	0218
Gradiente	0053, 0056, 0170
Graetz	0714, 0163
Granada	0037, 0208
Grandin	0610, 0880
Grundig	0556, 0037, 0195, 0487, 0672
Grunpy	0180
Haier	0037, 0698, 0508, 0896
Haihong	0009
Haiyan	0264
Hankook	0180, 0030, 0056
Hanseatic	0556, 0037, 0661
Harman/Kardon	0054
Harvard	0180
Harwa	0773
HCM	0009
Hello Kitty	0451
Himitsu	0180
Hinari	0037, 0218, 0009
Hisense	0156, 0748, 0145, 0556, 0508, 0009, 0753, 0780, 1156
Hitachi	0156, 0030, 1145, 0145, 1256, 0548, 0225, 0508, 1378, 1245, 1156, 1150, 1149, 0744, 0578, 0577, 0481, 0163, 0109, 0105, 0092, 0056, 0009
Hongmei	0264, 0009
Hongyan	0264
Hua Tun	0009, 1150
Huafa	0145, 0009
Huanghaimei	0009
Huanghe	0009
Huanglong	0009
Huangshan	0264, 0009
Huanyu	0264, 0374
Huaqiang	0264
Huari	0145, 0264
Huodateji	0051
Hypson	0037, 0264
ICE	0264, 0371

TV	
ICeS	0218
Imperial	0370, 0418
Imperial Crown	0264, 0001, 0009, 0374, 0661
Indiana	0037
Infinity	0054
Ingelen	0163
Innova	0037
Inteq	0017
Interfunk	0037, 0163, 0512
Intervision	0037, 0264
IRT	0451, 0698
Isukai	0218
ITS	0371
ITT	0548, 0163
IX	0877
JBL	0054
JCB	0000
Jean	0156, 0051, 0236, 0009, 0092
Jensen	0761, 0815
Jiahua	0051
JiaLiCai	0264, 0009
Jinfeng	0051, 0226, 0208
Jinque	0264, 0009
Jinta	0264, 0009
Jinxing	0054, 0156, 0145, 0556, 0037, 0698, 0264, 0009
Juhua	0264
JVC	0463, 0053, 0606, 0653, 0508, 0160, 0371, 1172, 1253
Kaige	0264, 0009
Kaisui	0218, 0009
Kanghua	0896
Kangli	0264, 0001, 0009, 0374, 0661
Kangyi	0264, 0009
Kapsch	0163
Karcher	0610
Kathrein	0556
KEC	0180
Kendo	0037
Kenwood	0030
Kioto	0054, 0556
KLH	0765, 0767
KLL	0037
Kolin	0180, 0150, 0053, 0108, 1150
Kongque	0264, 0009
Konka	0037
Korpel	0037
Koyoda	0009
KTV	0180, 0030
Kuaille	0264, 0009
Kulun	0009
Kunlun	0051, 0264, 0226, 0208, 0374, 0661
Leyco	0037, 0264

TV	
LG	1265, 0060, 0030, 0037, 0714, 0108, 0001, 0056, 0442, 0644, 0700, 0856, 1148, 1378
Liesenk & Tter	0037
Local India TV	0264, 0371
Loewe	0136, 0512, 0633, 0790
Logik	0001, 1217
Longjiang	0264
Luxman	0056
LXI	0047, 0054, 0154, 0156
M & S	0054
M Electronic	0037, 0009, 0105, 0109, 0163, 0346, 0374, 0480
Magnavox	0054, 0030, 1454, 0780, 0802, 1254
Manesth	0264
Marantz	0054, 0030, 1454, 0556, 0037, 0855
Mark	0037
Matsui	0037, 0487, 0009, 0035, 0208, 0371
Matsushita	0250, 0161
Mediator	0037
Medion	0880, 1248
Megapower	0700
Megatron	0145
Meile	0264
Memorex	0154, 0463, 0150, 0009
Mercury	0001
Mermaid	0037
Metronic	0625
MGA	0150, 0030
Midland	0047, 0017, 0051
Minerva	0487
Mitsubishi	0154, 0250, 0236, 0180, 0150, 1250, 0030, 0108, 0056, 0512, 0836, 1150, 1171, 1182
Monivision	0700
MTC	0060, 0030, 0056, 0512
Mudan	0051, 0264, 0226, 0009, 0208
Multitech	0180, 0009
Myryad	0556
NAD	0156, 0866
Nanbao	0264, 0009
Nansheng	0264
National	0051, 0226, 0508, 0208

TV	
NEC	0154, 0156, 0051, 0053, 0030, 0264, 0508, 0009, 0056, 0170, 1150, 1182, 1378, 1456
Neckermann	0556, 0037
NEI	0037
Netsat	0037
Newave	0009, 0092, 0161, 1150
Nikkai	0037, 0264, 0218, 0035
Nikko	0030, 0092
Noblex	0154
Nokia	0548, 0606, 0480, 0631
Norcent	0748, 0824
Nordmende	0560, 0109, 0343
NTC	0092
Oceanic	0163
Onwa	0180
Optimus	0154, 0250, 0166
Orion	0236, 0463, 0037, 0880, 1463
Osaki	0264, 0218
Oso	0218
Otto Versand	0556, 0037, 0343, 0512
Palladium	0370, 0418
Palsonic	0773
Panama	0264
Panasonic	0054, 0250, 0051, 0037, 0226, 0508, 0161, 0163, 0208, 0896, 1168, 1175, 1177, 1210
Panda	0051, 0698, 0264, 0226, 0508, 0009, 0208, 0780
Pausa	0009
Penney	0047, 0156, 0051, 0060, 0030, 1347, 1378
Philco	0054, 0463, 0180, 0030, 0145, 0037, 0056
Philips	0054, 0000, 0051, 0030, 1454, 0556, 0037, 0108, 0056, 0092, 0374, 0512, 0690, 1455
Phonola	0037
Pilot	0030
Pioneer	0166, 0109, 0163, 0760, 0866, 1260
Polaroid	0765
Portland	0092
Prima	0761, 0783, 0815
Princeton	0700
Prism	0051
Profex	0009
Proscan	0047, 1447, 1347

TV	
Protech	0037, 0264, 0009, 0418
Proton	0030, 0001, 0009, 0056, 0644
Pulsar	0017
Pye	0037
Qingdao	0051, 0264, 0226, 0208
Quasar	0250, 0051
Quelle	0037, 0512
R-Line	0037
Radiola	0037
RadioShack	0047, 0154, 0180, 0030, 0056
RCA	0047, 0000, 0060, 0030, 1447, 1454, 0618, 0090, 0092, 1047, 1147, 1247, 1347, 1547
Realistic	0154, 0180, 0030, 0056
Relisys	0877, 1207
Reoc	0714
Revox	0037
Rex	0264, 0163
Roadstar	0264, 0218, 0009, 0418
Rowa	0748, 0037, 0698, 0712, 0009
Runco	0017, 0030
Saba	0109, 0163, 0335, 0343
Sagem	0610
Saige	0009
Saisho	0264, 0009
Salora	0548, 0163
Sampo	0154, 0030, 0171, 0009, 0092, 0700
Samsung	0154, 0156, 0060, 0812, 0702, 0030, 0556, 0037, 0264, 0370, 0618, 0226, 1150, 1060, 0814, 0766, 0644, 0208, 0092, 0090, 0056, 0009
Sanjian	0264
Sansei	0451
Sansui	0463, 0729
Sanyo	0154, 0156, 0180, 0145, 0264, 0508, 0088, 0208, 0376, 0424, 0799, 1150, 1179
Sanyuan	0009
SBR	0037
Sceptre	1217
Schneider	0037, 0218, 0371, 0394
Scott	0236, 0180
Sears	0047, 0054, 0154, 0156, 0171, 0056
SEG	0264

TV	
Seleco	0163
Semivox	0180
Semp	0156, 1356
Sentra	0035
Shancha	0264
Shanghai	0264, 0226, 0009, 0208
Shaofeng	0145
Sharp	0030, 0009, 0256, 0787, 0818, 1165
Shen Ying	0009, 0092
Shencai	0145, 0264, 0009
Sheng Chia	0236, 0009, 1150
Shenyang	0264, 0009, 0753
Sherwood	0009
Siemens	0037, 0195
SKY	0037
Skygiant	0180
Skyworth	0748, 0037, 0698, 0264, 0009, 0753
Sliding	0880
Solavox	0163
Songba	0009
Sonitron	0208
Sonoko	0037, 0009
Sonolor	0163, 0208
Sontec	0037
Sony	1100, 0000, 1505, 0353, 0810, 1167, 1300, 1651
Soundesign	0180
Soundwave	0037, 0418
Sowa	0156, 0051, 0060, 0226, 0092, 1150
Squareview	0171
SSS	0180
Standard	0218, 0009
Starlite	0180
Stern	0163
Superscan	0864
Supra	0056
Supreme	0000
Susumu	0218
SVA	0748
Sylvania	0054, 0030, 0171
Symphonic	0180, 0171
Synco	0000, 0451, 0060, 0092
Sysline	0037
Tacico	0009, 0092, 1150
Tai Yi	0009, 1150
Taishan	0009, 0374
Tandy	0218, 0163
Tashiko	0092, 1150
Tatung	0054, 0154, 0156, 0051, 0060, 0037, 0009, 1150, 1156, 1254
TCL	0698

TV	
Teac	0037, 0698, 0712, 0264, 0009, 0418, 1149
Technics	0250, 0051
Technisson	0714
Techwood	0051, 0056
Teco	0051, 0264, 0218, 0653, 0009, 0092
Teknika	0054, 0180, 0150, 0060, 0056, 0092
Teleavia	0343
Telefunken	0702, 0625, 0056, 0109, 0335, 0343, 0896
Teletex	0009
Tensai	0218
Tera	0030, 0092
Tevion	0767
Textet	0218
Thompson	0625
Thomson	1447, 0625, 0560, 0109, 0343
Thorn	0037, 0035, 0343, 0512
Thorn-Ferguson	0343
Tiny	1269
TMK	0056
TNCi	0017
Tobo	0748, 0264, 0009
Tongguang	0264
Tongtel	0780
Tophouse	0180
Toshiba	0154, 0156, 1265, 0060, 0145, 1256, 0264, 0618, 0508, 1456, 1356, 1173, 1169, 1156, 1150, 0845, 0644, 0509, 0241, 0161, 0035, 0009
Transonic	0698, 0712
Tuntex	0030, 0009, 0092
TVS	0463
Universum	0037, 0264, 0370, 0105, 0346, 0492
Vector Research	0030
Vestel	0037
Victor	0250, 0053, 0653, 0160, 0376
Videocon	0508
Vidikron	0054
Viewsonic	0857, 0864, 0885
Viore	1207
Vizio	0864, 0885
Voxson	0163
Wards	0054, 0030, 0056, 0866, 1156
Warumaia	0374, 0661
Watson	0037
Waycon	0156
Weipai	0009
Westinghouse	0451, 0889

TV	
White Westinghouse	0463, 0037, 0623
Xenius	0661
Xiahua	0698, 0264, 0009, 0773
Xianghai	0009
Xiangyang	0264
Xiangyu	0009
Xihu	0264
Xingfu	0009
Xinghai	0264
Xoro	1217
Yamaha	0030
Yapshe	0250
Yingge	0009
Yoko	0037, 0264
Yonggu	0009
Yousida	0009
Yuhang	0009
Zenith	0017, 0463, 1145, 0092
ZhuHai	0009, 0374
Zonda	0698

VCR	
ABS	1972
Admiral	0209, 0479
Aiwa	0348, 0307, 0352, 0124, 0479, 1291
Akai	0041, 0315, 0175
Akiba	0072
Alba	0209, 0072, 0352, 0315
Alienware	1972
American High	0035
Amoisonic	0479
Anam	0162, 0226, 0480, 1037
Anam National	0162, 1562, 0226
Anitech	0072
Baird	0041
Basic Line	0072
Blaupunkt	0162, 0226
Brandt	0320
Brandt Electronique	0041
Broksonic	0184, 0121, 0209, 0002, 0348, 0479, 1479
Bush	0209, 0072, 0352
Canon	0035
CCE	0072
Cimline	0072
Citizen	1278
Colt	0072
Combitech	0352
Craig	0047, 0072
Crown	0072
Curtis Mathes	0060, 0035, 0162, 0041, 1035
CyberPower	1972
Daewoo	0637, 0642, 0046, 1278
Dansai	0072
Dell	1972
Dick Smith Electronics	0642
Digitor	0642
DirecTV	0739
DSE	0642
Dual	0041
Durabrand	0039
Elcatech	0072
Emerson	0035, 0184, 0121, 0209, 0002, 0637, 0348, 0479, 0593, 1278, 1479, 1593
Ferguson	0041, 0320
Firstline	0209, 0072
Fisher	0047, 0046
Fuji	0035, 0033
Funai	0593, 1593
Gateway	1972
GE	0060, 0035, 0226, 0807, 1035, 1060
Go Video	0432

VCR	
GoldHand	0072
GoldStar	0209, 0226, 0225, 0480, 1237
Goodmans	0072, 0637
Graetz	0041
Granada	0046
Grandin	0072
Grundig	0072, 0226
Harwood	0072
HCM	0072
Headquarter	0046
Hewlett Packard	1972
HI-Q	0047
Hinari	0072, 0352
Hitachi	0041, 0089, 1037
Howard Computers	1972
HP	1972
Hughes Network Systems	0739
Humax	0739
Hush	1972
Hypson	0072
iBUYPOWER	1972
ITT	0041, 0046
Jensen	0041
JVC	0041, 1162, 1279
Kaisui	0072
Kendo	0209
Kenwood	0041
Kioto	0348
KLH	0072
Kodak	0035
Kolin	0041
Korpel	0072
Leyco	0072
LG	0209, 0480, 1037
Linksys	1972
Loewe	0162, 1562
Logik	0072
Luxor	0046
Magnasonic	0593, 1278
Magnavox	0035, 0039, 0149, 0563, 0593, 1781
Manesth	0072
Marantz	0035
Matsui	0209, 0348, 0352
Matsushita	0035, 0162, 0226, 1162
Media Center PC	1972
Medion	0348
MEI	0035
Memorex	0035, 0162, 0039, 0047, 0209, 0348, 0307, 0046, 0479, 1037, 1162, 1237, 1262
Memphis	0072
Metz	0162, 1562
Microsoft	1972

VCR	
Mind	1972
Mitsubishi	0041, 0807, 1343
Motorola	0035
Multitech	0072
National	0226
NEC	0035, 0041, 1287
Nesco	0072
Niveus Media	1972
Nokia	0041, 0046
Nordmende	0041, 0320
Northgate	1972
Oceanic	0041
Okano	0348, 0315
Olympus	0035, 0226
Optimus	1062, 0162, 0432, 0593, 1162, 1262
Orion	0184, 0121, 0209, 0002, 0348, 0352, 0479, 1479
Osaki	0072
Palladium	0041, 0072
Panasonic	1062, 0035, 0162, 1562, 0226, 0225, 0616, 0836, 1035, 1162, 1244, 1262, 1293
Pathe Marconi	0041
Penney	0035, 1035, 1237
Philco	0035, 0209, 0226, 0479
Philips	0035, 0226, 0563, 0593, 0618, 0739, 1081, 1181, 1818
Proscan	0060, 1060
Protec	0072
Pulsar	0039
Qisheng	0060
Quarter	0046
Quartz	0046
Quasar	0035, 0162, 1035, 1162
RadioShack	1037
RCA	0060, 0035, 0149, 0226, 0807, 0880, 1035, 1060
Realistic	0035, 0047, 0046
Reoc	0348
ReplayTV	0614, 0616
Rex	0041
Ricavision	1972
Roadstar	0072
Runco	0039
Saba	0041, 0320
Saisho	0209
Salora	0046
Samsung	0432, 0739, 1014
Sanky	0039
Sansui	0209, 0041, 0479, 1479

VCR	
Sanyo	0047, 0046, 0159, 1330
Saville	0352
Schaub Lorenz	0041
Schneider	0072
Scott	0184, 0121
Sears	0035, 0047, 0046, 1237
Seleco	0041
Sharp	0209, 0807, 0848, 1285
Shintom	0072
Singer	0072
Sonic Blue	0614, 0616
Sonorol	0046
Sony	0035, 0033, 0636, 1032, 1232, 1295, 1296, 1447, 1448, 1636, 1972
Stack 9	1972
Sunkai	0348
Sylvania	0035, 0593, 1593, 1781
Symphonic	0593, 1593
Systemax	1972
Tagar Systems	1972
Tatung	0041
Teac	0041, 0637, 0307, 0642, 0593
Technics	0035, 0162, 0226
Teco	0035, 0041
Teknika	0035
Teleavia	0041
Telefunken	0041, 0320
Tenosal	0072
Thomson	0060, 0041, 0320
Thorn	0041
Tivo	0618, 0636, 0739, 1996
Toshiba	0209, 0041, 0828, 0845, 1008, 1145, 1290, 1972, 1996
Touch	1972
Victor	0041
Viewsonic	1972
Voodoo	1972
Wards	0060, 0035, 0047, 0072, 0149
Wharfedale	0593
White Westinghouse	0209, 0072, 0637
XR-1000	0035, 0072
Yamaha	0041
Yamishi	0072
Yokan	0072
Zenith	0039, 0033, 0209, 0637, 0479, 1139, 1479
ZT Group	1972

DBS/PVR Combination	
Hughes Network Systems	0739
Philips	0739
Samsung	0739
PVR	
ABS	1972
Alienware	1972
CyberPower	1972
Dell	1972
DirecTV	0739
Gateway	1972
Hewlett Packard	1972
Howard Computers	1972
HP	1972
Hughes Network Systems	0739
Humax	0739
Hush	1972
iBUYPOWER	1972
JVC	1279
Linksys	1972
Media Center PC	1972
Microsoft	1972
Mind	1972
Niveus Media	1972
Northgate	1972
Panasonic	0616, 1244
Philips	0618, 0739, 1818
RCA	0880
ReplayTV	0614, 0616
Sonic Blue	0614, 0616
Sony	0636, 1447, 1448, 1636, 1972
Stack 9	1972
Systemax	1972
Tagar Systems	1972
Tivo	0618, 0636, 0739
Toshiba	0828, 1008, 1972
Touch	1972
Viewsonic	1972
Voodoo	1972
ZT Group	1972

TV/VCR Combination	
Aiwa	0479
Broksonic	0002, 0479, 1479
Citizen	1278
Colt	0072
Curtis Mathes	1035
Daewoo	0637, 1278
Emerson	0002, 0637, 0479, 0593, 1278, 1479
GE	0807, 1035, 1060
GoldStar	1237
Goodmans	0637
LG	0480, 1037
Magnasonic	0593, 1278
Magnavox	0593, 1781
Memorex	0162, 1037, 1162, 1237, 1262
Mitsubishi	0807
Optimus	0162, 0593, 1162, 1262
Orion	0002, 0479, 1479
Panasonic	0162, 1035, 1162, 1262
Penney	1035, 1237
Philco	0479
Quasar	0162, 1035, 1162
RadioShack	1037
RCA	0807, 1035, 1060
Samsung	0432, 1014
Sansui	0479, 1479
Sanyo	1330
Sears	1237
Sharp	0807
Sony	1232, 1295, 1296
Sylvania	1781
Symphonic	0593
Teac	0637, 0593
Toshiba	0845, 1145
White Westinghouse	0637
Zenith	0637, 0479, 1479

Cable Converter

ABC	0003, 0008, 0033
Americast	0899
Amstrad	1222
Bell South	0899
British Telecom	0003
Cable & Wireless	1068
Clearmaster	0883
ClearMax	0883
Contec	0019
Coolmax	0883
Daeryung	0877, 1877, 0477, 0008
Digeo	1187
Director	0476
DX Antenna	1500
Filmnet	0443
France Telecom	1734
Fujitsu	1497
Funai	0019
Gehua	0476
General Instrument	0476, 0810, 0003
GoldStar	0144
Hamlin	0009, 0273
Hitachi	0033
Jerrold	0476, 0810, 0003, 0012
KNC	0008
LG	0144
Macom	0033
Memorex	0000
MNET	0019, 0443
Motorola	1376, 0476, 0810, 1187, 1483
Multichoice	0019, 0443
Multitech	0883
MultiVision	0012
NEC	1496
Noos	0817, 1624
NTL	1068, 1060, 0003
Oak	0019
Ono	1068
Pace	1877, 0237, 1068, 1060, 0008, 1577
Panasonic	0000, 0107, 0008, 1488
Paragon	0000
Philips	0317, 1305
Pioneer	0877, 1877, 0144, 0533, 1021, 1500
Pulsar	0000
PVP Stereo Visual Matrix	0003
Quasar	0000
RadioShack	0883
Regal	0279, 0273
Runco	0000
Sagem	0817
Samsung	0000, 0144, 1666
Scientific Atlanta	0877, 1877, 0477, 0008

Cable Converter

Sony	1006, 1460
Starcom	0003
Sumitomo	1500
Supermax	0883
Tele Danmark	1016
Tele+1	0443
Telewest	1068
Thomson	1734
Tocom	0012
Torx	0003
Toshiba	0000, 1509
Tristar	0883
TS	0003
United Cable	0003
V2	0883
Viewmaster	0883
Vision	0883
Vortex View	0883
Zenith	0000, 0525, 0899

Cable/PVR Combination

Americast	0899
Digeo	1187
France Telecom	1734
General Instrument	0476, 0810
Jerrold	0476, 0810
Motorola	1376, 0476, 0810, 1187
Noos	1624
Pace	1877, 0237
Pioneer	0877, 1877
Scientific Atlanta	0877, 1877
Sony	1006
Thomson	1734
Zenith	0899

Satellite Receiver

@sat	1300
@ Sky	1334
ADB	1259, 1367
Aiwa	1514
Alba	1284
AlphaStar	0772
Amstrad	0847, 0338
Ankaro	0713
Astro	0173
Atsat	1300
AtSky	1334
Austar	0642, 1259
Black Diamond	1284
Blaupunkt	0173
British Sky Broadcasting	0847, 1175
Bush	1284, 1672
Canal Digital	0853
Canal+	0853
CanalSatellite	0853, 1339, 1853
Chaparral	0216
CNS	1367
Comag	1412
Crossdigital	1109
Cyrus	0200
D-box	0873
Dgtec	1242, 1542
Digenius	0299
Digiturk	1076
DirecTV	1377, 0392, 0566, 0639, 1639, 1142, 0247, 0749, 1749, 0724, 0819, 1856, 1076, 1108, 1109, 1392, 1414, 1442, 1443, 1444, 1609, 1640
Dish Network System	1505, 1005, 0775, 1170, 1775
Dishpro	1505, 1005, 0775, 1775
DMT	1075
DNT	0200
Dream Multimedia	1237
DSTV	1433
DX Antenna	1530
Echostar	1505, 1005, 0775, 0853, 0610, 1200, 0713, 1170, 1775
Expressvu	0775, 1775
Ferguson	0711, 1291
Foxtel	0879, 1356
Funai	0338
GbSAT	1214
GE	0392, 0566
General Instrument	0869
GOI	0775, 1775
Gold Box	0853
Goodmans	1246, 1284
Gradiente	0887
Grundig	0847, 0173, 1291

Satellite Receiver

Hirschmann	0173
Hisense	1535
Hitachi	0819, 1250, 1284, 1525
HTS	0775, 1775
Hughes	0749, 1749, 1442
Hughes Network Systems	1142, 0749, 1749, 1442, 1443, 1444
Humax	1176, 1427, 1675
iLo	1535
Indovision	0887
ISkyB	0887
Jerrold	0869
JVC	0775, 0492, 1170, 1531, 1775
Kathrein	0173, 0200, 0442, 0480, 0504, 0622, 0658, 1416, 1567
Kreiselmeier	0173
LG	1226, 1414
Lorenzen	0299
Magnavox	0724, 0722
Marantz	0200
Maspro	1530
Matsui	1284
Maximum	1334
MediaSat	0853
Medion	1232, 1626
Memorex	0724
Metronic	0132, 0713, 1283, 1334
Mitsubishi	0749
Morgan's	0132
Motorola	0869
Multichoice	0879, 0642, 1433
Myryad	0200
NEC	1270, 1519
Netsat	0887
Next Level	0869
Nikko	0713
Nokia	0873, 1023, 1223, 1310
OctalTV	1505
Opentel	1232, 1412
Optex	1283
Orbitech	1100
Pace	0847, 0887, 0720, 1175, 0241, 0791, 1323, 1850
Panasat	0879
Panasonic	0247, 0701, 0847, 1304, 1404, 1526
Paysat	0724
Philips	1142, 0749, 1749, 0724, 0819, 1076, 0722, 0853, 0200, 1114, 0887, 0133, 0898, 1442, 1672
Pioneer	0853, 0329, 1308, 1442
Plasmatic	0442

Satellite Receiver

Preisner	0132, 0262
Proscan	0392, 0566
Proton	1535
QNS	1367, 1404
Radiola	0200
RadioShack	0869
RCA	0392, 0566, 0855, 0143, 1291, 1392
Rebox	1214
Sagem	0820, 1114, 1690
Samsung	1377, 1142, 1276, 1108, 1109, 1442, 1458, 1570, 1609
Sanyo	1219
Sat Control	1300
Schwaiger	0504
SEG	1626
Sharp	1517
Siemens	0173
SKY	1856, 0847, 0887, 1175, 1848, 1850
Skymaster	0713, 1409
Skyplus	1334, 1412
SM Electronic	1200, 0713, 1409
Smart	0132
Sony	0639, 1639, 0847, 1524, 1558, 1640
Star	0887
Star Choice	0869
Strong	0879, 0132, 1146, 1300, 1409, 1626
Supernova	0887
Teac	1227
TechniSat	0262, 1099, 1100
Technomate	1610
Technotrend	1429
Techwood	1284
Telestar	1100, 1334
Televisa	0887
Tevion	1409
Thomson	0853, 0711, 1046, 1291, 1534, 1900
Tiny	1672
Tivo	1142, 1442, 1443, 1444
Topfield	1206, 1208, 1545
Toshiba	0749, 1749, 0790, 0819, 1285, 1516, 1530
TPS	0820
UEC	0879
UltimateTV	1392, 1640
Uniden	0724, 0722, 1521
Universum	0173
US Digital	1535
USDTV	1535
Ventana	0200
Victor	0492
Voom	0869
Wisi	0173
Xsat	1323

Satellite Receiver

Yes	0887
Zehnder	1075, 1232, 1334, 1412
Zenith	1856

DBS/PVR Combination

@sat	1300
Atsat	1300
British Sky Broadcasting	1175
CanalSatellite	1339
Comag	1412
Digiturk	1076
DirecTV	1377, 0392, 0639, 1142, 1076, 1392, 1442, 1443, 1444, 1640
Dish Network System	1505, 0775
Dishpro	1505, 0775
Dream Multimedia	1237
Echostar	1505, 0775, 0610, 1170
Expressvu	0775
Foxtel	1356
GbSAT	1214
Hughes Network Systems	1142, 1442, 1443, 1444
Humax	1176, 1427, 1675
JVC	1170
Maximum	1334
Motorola	0869
Nokia	1310
Opentel	1412
Philips	1142, 1442
Proscan	0392
RCA	1392
Rebox	1214
Samsung	1442
SKY	1175, 1848, 1850
Skyplus	1412
Sony	0639, 1640
Star Choice	0869
Strong	1300
Thomson	1534, 1900
Topfield	1206, 1545
Zehnder	1075, 1412

ONKYO CORPORATION

Sales & Product Planning Div. : 2-1, Nisshin-cho, Neyagawa-shi, OSAKA 572-8540, JAPAN
Tel: 072-831-8023 Fax: 072-831-8124

ONKYO U.S.A. CORPORATION

18 Park Way, Upper Saddle River, N.J. 07458, U.S.A.
Tel: 201-785-2600 Fax: 201-785-2650 <http://www.us.onkyo.com/>

ONKYO EUROPE ELECTRONICS GmbH

Liegnitzerstrasse 6, 82194 Groebenzell, GERMANY
Tel: +49-8142-4401-0 Fax: +49-8142-4401-555 <http://www.eu.onkyo.com/>

ONKYO EUROPE UK Office

Suite 1, Gregories Court, Gregories Road, Beaconsfield, Buckinghamshire, HP9 1HQ
UNITED KINGDOM Tel: +44-(0)1494-681515 Fax: +44(0)-1494-680452

ONKYO CHINA LIMITED

Units 2102-2107, Metroplaza Tower I, 223 Hing Fong Road, Kwai Chung,
N.T., HONG KONG Tel: 852-2429-3118 Fax: 852-2428-9039
<http://www.ch.onkyo.com/>



I0603-2

647

SN 29344188A

(C) Copyright 2006 ONKYO CORPORATION Japan. All rights reserved.

